

BRUMBERG

Licht.
Für Generationen.



**Preise ab dem
01.04.2024
finden Sie
auf unserer
Webseite.**

QUALITYFLEX.

LED-Flexplatinen für die Grund- und Akzentbeleuchtung.

360° Licht. Für Generationen.

Brumberg. Ihr Projektpartner für lineare Lichtlösungen.

Zuhören, verstehen, umsetzen.

So interpretieren wir unsere Aufgabe, um mit Ihnen als Projektverantwortliche zu agieren. Lichtlösungen zum Wohle des Menschen zu entwickeln.

Beraten, bemustern, planen, termingerecht liefern. **Full Service von der Baubegleitung bis zur Inbetriebnahme und Bewirtschaftung.** Fokussiert auf hervorragende Beleuchtungsergebnisse mit effizientem Energieverbrauch: durch technisch hochwertige, nachhaltige Leuchten, mit einem Ziel - vollumfängliche Nutzerakzeptanz.

Durch das miteinander planen entstehen aus dem Standard Lichtlösungen - auch unter Verwendung von Sonderleuchten, die wir speziell für Projekte entwickeln und herstellen. Made in Sundern, Sauerland. Mit dieser Haltung entwickeln wir uns Dank Ihren Anforderungen als Familienunternehmen kontinuierlich.

Zahlreiche Projekte mit innovativen Leuchten durften wir erfolgreich begleiten. Anwendungen wie Bildung/Kultur, Büro/Kommunikation, Hotels/Gastronomie, Industrie/Handwerk, Pflege/Gesundheit, Shop/ Retail, Spa-/Wellness, Sport-/Freizeitparks und nicht zuletzt auch hochwertige Einfamilienhäuser und Wohnungsbauten sind unser Zuhause.

Wir freuen uns auf Sie.
Denn Austausch ist die Grundlage des gemeinsamen Erfolges: der Lösung.

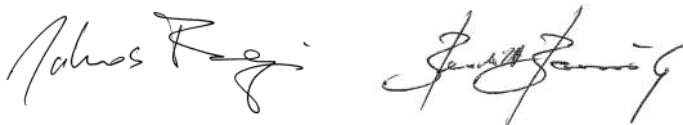

Johannes und Benedikt Brumberg



QUALITYFLEX. Profile und LED-Flexplatinen.

Profile.

Anbauprofile	S. 14
Einbauprofile	S. 27
Anbau-Eckprofile	S. 38
Spezialprofile	S. 44
Profil-Komplett-Sets	S. 52

LED-Flexplatinen.

QUALITYFLEX ONE-LED-Flexplatinen	S. 60
QUALITYFLEX ONE-Profile	S. 68
QUALITYFLEX ONE-Sets	S. 72
QUALITYFLEX Select	S. 76
QUALITYFLEX Select HE	S. 88
QUALITYFLEX Performance	S. 98
QUALITYFLEX COB-Vision	S. 112
QUALITYFLEX Individual	S. 122
QUALITYFLEX Protection	S. 146

Zubehör.

Netzgeräte	S. 168
Steuerungen	S. 176

Inspirationen	S. 188
Verkaufsunterstützung	S. 204
AGB	S. 208

Eine neue Art der Lichtnutzung und Planung - von der punktuellen Beleuchtung zur linearen Raumbeleuchtung.

- Für eine passende Wegeführung = Für Orientierung und Sicherheit.
- Rauminszenierung = Zur besseren Wahrnehmung von Raum und Umfeld.
- Steuerungsarten = Zusätzlich zur Schaltungsart An/Aus, bieten wir auch 1-10V, Dimmung per Phase, DALI, KNX, DMX, Casambi sowie ZigBee.
- Farbtemperaturen zur Inszenierung = Warm-, neutral-, Kaltweiß, dim2warm, TunableWhite sowie RGB, RGBW und RGB+TunableWhite
- Ideales Arbeitslicht = Hoch effiziente Produkte für optimale und energiesparende Beleuchtung am Arbeitsplatz.
- Nachhaltigkeit durch Effizienz = neue Serie Select HE ist BEG förderungsfähig.

Räume linear beleuchten bedeutet, die meist klare geometrische Formensprache von Architektur und Innenarchitektur mit Licht zu akzentuieren. Als Unterstützung einer stimmungsgerechten Ambientebeleuchtung und zur indirekten Grundbeleuchtung.

Um den verschiedenen Lichtansprüchen der Kunden gerecht zu werden, verzichten immer mehr Anwender auf den Einsatz klassischer Leuchten und Einbaustrahler zugunsten einer linearen Lichtlösung. Durch den Einsatz von linearem Licht werden Räume eindrucksvoll betont, ohne die Formensprache zu stören. Im Gegensatz zu klassischen Beleuchtungslösungen bleibt der offene, freie Blick ins Gebäude.

Darüber hinaus vermitteln die präzise gesetzten Lichtelemente den Eindruck eines gezeichneten, dreidimensionalen Raummodells – mit dem Unterschied, dass hier kein Bleistift zum Einsatz kam, sondern mit Licht „gezeichnet“ wurde. Lineare Lichtlösungen lassen sich durch Einbau-, Steh- oder Pendelleuchten kombinieren, die je nach Umfeld/Nutzung im Raum positioniert werden können.





Home | Living



Büro | Kommunikation



Shop | Retail



Hotellerie | Gastronomie



Spa | Wellness

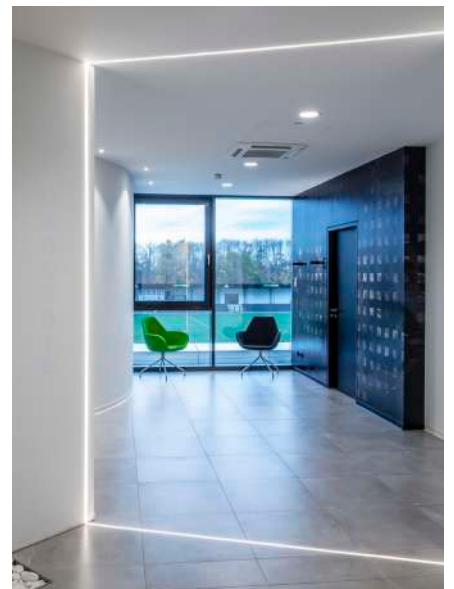

Gesundheit | Pflege



Industrie | Handwerk



Bildung | Kultur



Outdoor

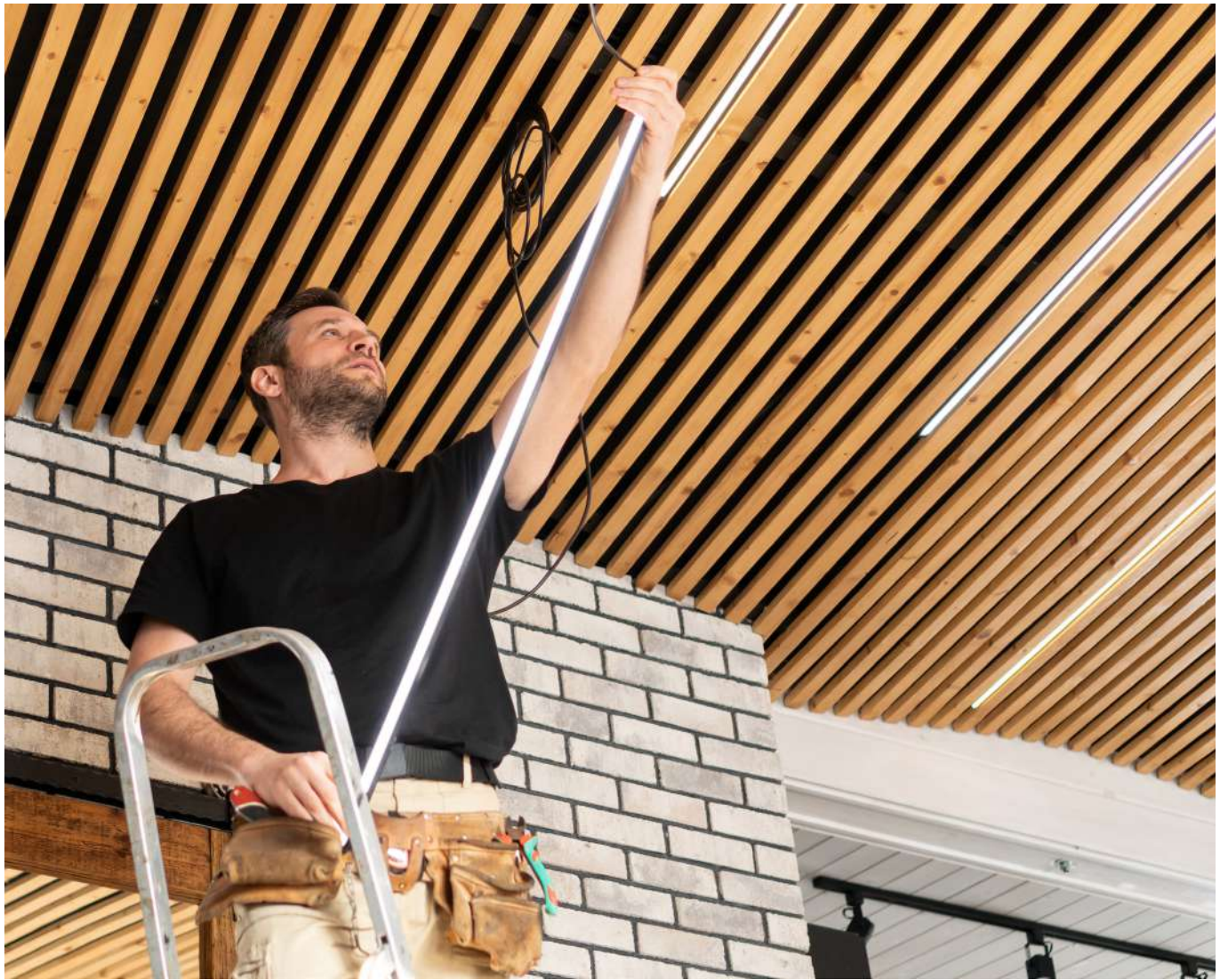

Schnelle Konfektionierung, einfache Montage.

Brumberg liefert alles aus einer Hand: Von den LED-Flexplatinen über die Profile und die Steuerungen bis hin zu den Netzgeräten, sowohl als Standardlösung oder individuell konfiguriert. Die LED-Flexplatine lässt sich einfach nach jedem Teilungsabschnitt trennen und dadurch leicht konfektionieren. Dank des hochwertigen 3M-Klebebandes, ist sie einfach zu montieren.

Zur Ansteuerung bietet Brumberg zahlreiche Möglichkeiten: KNX, DALI, DMX, ZigBee, Funk-Fernbedienungen und 1-10 Volt. Achten Sie bei der Auswahl des Netzteils auf die entsprechende Spannung und eine ausreichende Leistung. Für den Anschluss nach Teilung der LED-Flexplatine oder sonstige Verbindungen haben wir zahlreiche Adapter und Anschlusskabel im Zubehör.

Im Bereich Profile ab S. 12 finden Sie eine große Auswahl an Aluprofilen für die verschiedensten Installationsanforderungen in Einbau-, Anbau-, und Pendelvarianten.



Für jedes Projekt die passende Länge.

Mit Rollenlängen von 5 Metern (Standard), 10 Metern, 20 Metern, 27 Metern (Serie Protection) und 30 Metern bietet Brumberg QUALITYFLEX LED-Flexplatinen in der passenden Länge für Ihr Beleuchtungsprojekt. Von der Privatimmobilie bis zum Büro- oder Hotelkomplex lassen sich mit den unterschiedlichen Längen ganz verschiedene Beleuchtungsaufgaben lösen. Brumberg liefert QUALITYFLEX auf Wunsch auch in individuellen Längen speziell an Ihre Bedürfnisse angepasst. Damit bieten wir maßgeschneiderte Lichtlösungen und maximale Flexibilität.

Ihr persönlicher Ansprechpartner bei Brumberg hilft Ihnen gerne bei Ihrem nächsten Projekt.



Jetzt Kontakt aufnehmen.

Standard
5 m
Rolle

- Marktübliche Mengeneinheit
- Geringes Lagerrisiko
- Hohe Verfügbarkeit

10, 20, 27
und 30 m
Rolle

- Geringer Verschnitt
- Mit einer Einspeisung bis zu 30 Meter Länge realisierbar.
- Spart Lagervolumen und Verpackungsmaterial

Individual
Länge nach
Bedarf

- Konfektionierung durch Brumberg
- Individuelle Zuschnitte
- Professionelle Verarbeitung
- Hundertprozentige Endkontrolle inkl. Funktionsprüfung der Konfektionierung

QUALITYFLEX.

Vier Bestandteile, eine Leuchte.

Abdeckung.

Zu jedem Profil bieten wir Ihnen entsprechende Kunststoffabdeckungen in Standardlängen von zwei Metern, oder passend für Ihr Projekt individuell zugeschnitten. Mit einer transparenten Abdeckung erzielen Sie einen direkten Lichtaustritt. Durch die Verwendung der opalen Abdeckung entsteht in Kombination mit entsprechenden Profilen eine homogene Lichtlinie.

LED-Flexplatine.

Im Mittelpunkt der Lichtlösung mit QUALITYFLEX stehen die LED-Flexplatinen. Mit unserem breiten Sortiment bieten wir für jede Anwendung das passende Produkt. Für eine schnelle und anforderungsgerechte Installation bieten wir natürlich auch das passende Zubehör. Am besten Sie bestellen gleich alles zusammen.



Aluminiumprofil.

Wer passgenaue Lichtlösungen möchte, sollte auf die richtigen Aluprofile setzen. Neben der optimalen Installation am Einsatzort dienen die Profile auch der Kühlung der LED-Flexplatten. Auf diese Weise lässt sich die Langlebigkeit der LED-Flexplatten sicherstellen.

Zubehör.

Passende Halter, Endkappen sowie Befestigungsmöglichkeiten finden Sie direkt beim jeweiligen Aluminiumprofil.

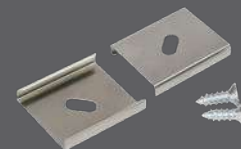

Netzgeräte und Steuerungen.

Wir bieten für jede Anwendung die passenden Netzgeräte und Steuerungen. Egal ob dimmbare oder schaltbare Ausführung, achten Sie immer auf das entsprechende elektronische Zubehör. So lassen sich die optimale Funktionalität und eine effiziente Nutzung der LED-Flexplatten garantieren.



QUALITYFLEX Baukastensystem.

In nur wenigen Schritten zur professionellen Lichtlösung.

Schritt 1: Aluminiumprofil auswählen (Ort der Lichtinstallation)



Wer passgenaue Lichtlösungen möchte, sollte auf die richtigen Aluprofile setzen. Neben der optimalen Installation am Einsatzort dienen die Profile auch der Kühlung der LED-Flexplatten. Auf diese Weise lässt sich die Langlebigkeit der LED-Flexplatten sicherstellen. Zubehör: Passende Abdeckungen, Halter, Endkappen sowie Befestigungsmöglichkeiten finden Sie direkt beim jeweiligen Aluminiumprofil.

Profile finden Sie ab Seite 12.

Schritt 2: LED-Flexplatine auswählen (Art des Lichts)



Im Mittelpunkt der Lichtlösung mit QUALITYFLEX stehen die LED-Flexplatten. Mit unserem breiten Sortiment bieten wir für jede Anwendung das passende Produkt. Für eine schnelle und anforderungsgerechte Installation bieten wir natürlich auch das passende Zubehör. Am besten Sie bestellen gleich alles zusammen.

LED-Flexplatten finden Sie ab Seite 54.

Schritt 3: Netzgerät & Steuerung auswählen (Passendes Zubehör)



Wir bieten für jede Anwendung die passenden Netzgeräte und Steuerungen. Egal ob dimmbare oder schaltbare Ausführung, achten Sie immer auf das entsprechende elektronische Zubehör. So lassen sich die optimale Funktionalität und eine effiziente Nutzung der LED-Flexplatinen garantieren.

Betriebstechnik finden Sie ab Seite 166.

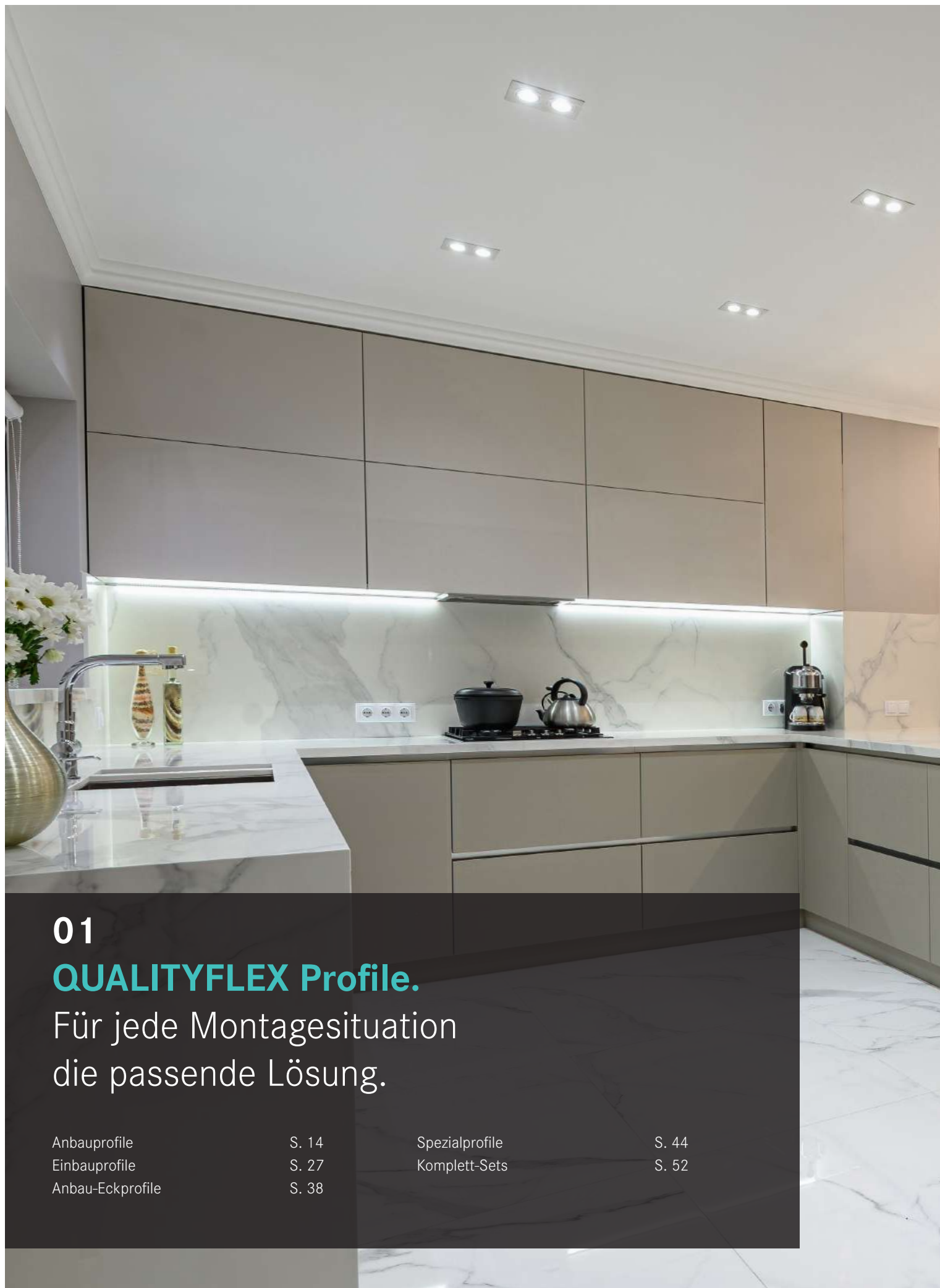

01

QUALITYFLEX Profile.

Für jede Montagesituation
die passende Lösung.

Anbauprofile

S. 14

Spezialprofile

S. 44

Einbauprofile

S. 27

Komplett-Sets

S. 52

Anbau-Eckprofile

S. 38



Anbauprofil P01-10

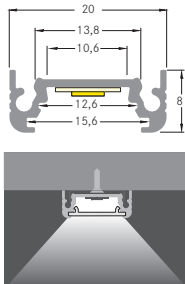

Produktvorteile:

- Flaches, kompaktes Anbauprofil.
- In den Farben weiß und alu eloxiert erhältlich.
- Bis zu 4 Meter Länge an einem Stück.
- Umfangreiches Zubehör.
- Verbindungsstück 90° für rechteckige Anwendung.

Fertiglänge

Artikel-Nr.	Längen	Farbe
53600260	2.000 mm	alu eloxiert
53600070	2.000 mm	weiß lackiert

Konfektionierung bis max. 4.000 mm

Artikel-Nr.	Konfektionierung
73600260	Alu-Profil 100 mm, alu eloxiert
73600070	Alu-Profil 100 mm, weiß lackiert
73991000	Zuschnitt des Alu-Profils

Bei Lieferlängen über 2.000 mm hinaus: Lieferkosten bitte gesondert anfragen.

Klick-Abdeckung: PMMA

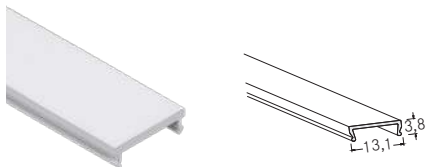

Fertiglänge

Artikel-Nr.	Längen	Farbe
53400000	2.000 mm	transparent
53400070	2.000 mm	opal
53400080	2.000 mm	schwarz

Transmissionsgrad:
transparent 95 %, opal: 70 %, schwarz: 40 %

Konfektionierung bis max. 4.000 mm

Artikel-Nr.	Konfektionierung
73400000	Abdeckung 100 mm, transparent
73400070	Abdeckung 100 mm, opal
73400080	Abdeckung 100 mm, schwarz
73992000	Zuschnitt der Abdeckung

Halter-Set



Artikel-Nr.	Farbe
53001000	silber

Bestehend aus 2 Haltern.

Verbindungsstück 180°



Artikel-Nr.	Farbe
53005000	aluminium roh

Verbindungsstück 90°

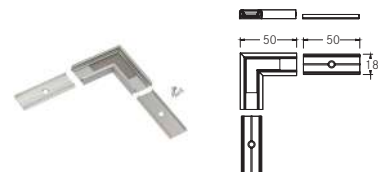

Artikel-Nr.	Farbe
53051260	alu eloxiert
53051070	weiß lackiert

Endkappen-Set



Artikel-Nr.	Farbe
53110260	silber
53110070	weiß

Bestehend aus 2 Endkappen.

Die Artikel auf dieser Seite unterliegen der Rabattgruppe 1.

Größenangaben in mm | Alle Preisangaben finden Sie in der extern beigelegten Preisliste | Irrtümer vorbehalten. | Bestellung erfolgt zu unseren ab der Seite 208 abgedruckten Allgemeinen Verkaufsbedingungen.

Anbauprofil P02-10

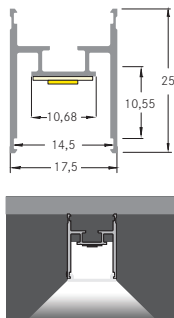

Produktvorteile:

- Hohes Anbauprofil.
- In den Farben schwarz und alu eloxiert erhältlich.
- Bis zu 6 Meter Länge an einem Stück.
- Hochwertiges Zubehör.
- Abdeckungen auf Rolle, bis zu 80 m an einem Stück.
- Verbindungsstück zur optimalen Verlängerung der Profile zu einer Linie.

Fertiglänge

Artikel-Nr.	Längen	Farbe
53605260	2.000 mm	alu eloxiert
53605080	2.000 mm	schwarz eloxiert

Konfektionierung bis max. 6.000 mm

Artikel-Nr.	Konfektionierung
73605260	Alu-Profil 100 mm, alu eloxiert
73605080	Alu-Profil 100 mm, schwarz eloxiert
73991000	Zuschnitt des Alu-Profils

Bei Lieferlängen über 2.000 mm hinaus: Lieferkosten bitte gesondert anfragen.

Flex-Klick-Abdeckung: PC

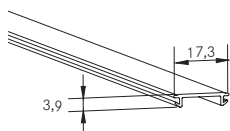

Fertiglänge

Artikel-Nr.	Längen	Farbe
53440000	2.000 mm	transparent
53440070	2.000 mm	opal
53440080	2.000 mm	schwarz

Transmissionsgrad:
transparent 88 %, opal: 53 %, schwarz: 25 %

Konfektionierung

Artikel-Nr.	Konfektionierung
73440000	Abdeckung 100 mm, transparent
73440070	Abdeckung 100 mm, opal
73440080	Abdeckung 100 mm, schwarz
73992000	Zuschnitt der Abdeckung

Bis zu 80 Meter* auf einer Rolle



*auf Anfrage

Halter-Set

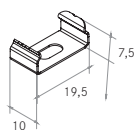

Artikel-Nr.	Farbe
53034000	silber

Bestehend aus 2 Haltern.

Verbindungsstück 180°

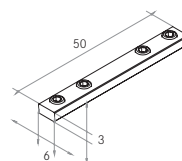

Artikel-Nr.	Farbe
53030000	aluminium roh

Endkappen-Set

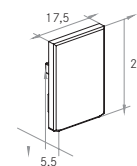

Artikel-Nr.	Farbe
53087260	aluminium
53087080	schwarz

Bestehend aus 2 Endkappen.

Anbauprofil P03-12

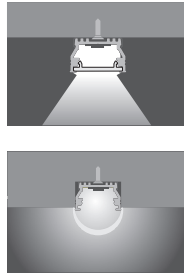
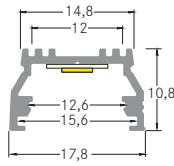

Produktvorteile:

- Mittelhohes Anbauprofil.
- Bis zu 4 Meter Länge an einem Stück.
- Sehr umfangreiches Zubehör.
- Verbindungsstück 90° für rechteckige Anwendung.
- Halbrunde Abdeckung für einen breiten Lichtaustritt.

Fertiglänge

Artikel-Nr.	Längen	Farbe
53601260	2.000 mm	alu eloxiert
53601080	2.000 mm	schwarz eloxiert

Konfektionierung bis max. 4.000 mm

Artikel-Nr.	Konfektionierung
73601260	Alu-Profil 100 mm, alu eloxiert
73601080	Alu-Profil 100 mm, schwarz eloxiert
73991000	Zuschnitt des Alu-Profils

Bei Lieferlängen über 2.000 mm hinaus: Lieferkosten bitte gesondert anfragen.

Klick-Abdeckung: PMMA

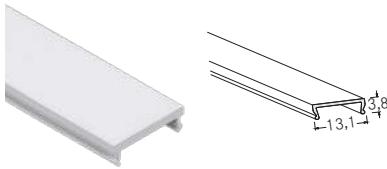

Fertiglänge

Artikel-Nr.	Längen	Farbe
53400000	2.000 mm	transparent
53400070	2.000 mm	opal
53400080	2.000 mm	schwarz

Transmissionsgrad:
transparent 95 %, opal: 70 %, schwarz: 40 %

Konfektionierung bis max. 4.000 mm

Artikel-Nr.	Konfektionierung
73400000	Abdeckung 100 mm, transparent
73400070	Abdeckung 100 mm, opal
73400080	Abdeckung 100 mm, schwarz
73992000	Zuschnitt der Abdeckung

Klick-Abdeckung: PMMA

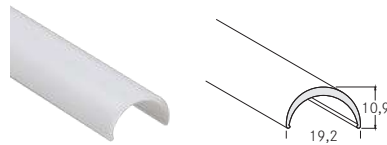

Fertiglänge

Artikel-Nr.	Längen	Farbe
53431070	2.000 mm	opal

Transmissionsgrad: 60 %

Konfektionierung bis max. 4.000 mm

Artikel-Nr.	Konfektionierung
73431070	Abdeckung 100 mm, opal
73992000	Zuschnitt der Abdeckung

Halter-Set

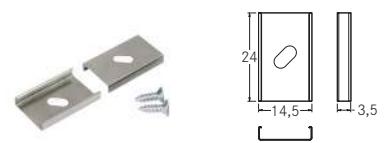

Artikel-Nr.	Farbe
53001000	silber

Bestehend aus 2 Haltern.

Verbindungsstück 90°



Artikel-Nr.	Farbe
53067260	alu eloxiert
53067080	schwarz eloxiert

Endkappen-Set zu 53400...

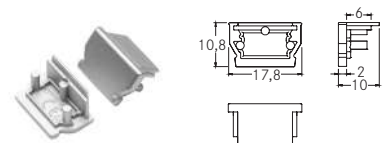

Artikel-Nr.	Farbe
53052260	silber
53052080	schwarz

Bestehend aus 2 Endkappen.

Endkappen-Set zu 53431070

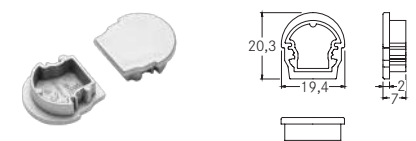

Artikel-Nr.	Farbe
53053260	silber

Bestehend aus 2 Endkappen.

Anbauprofil P04-14

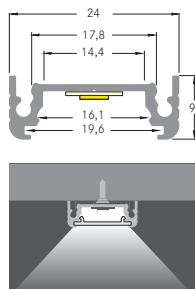

Produktvorteile:

- Flaches Anbauprofil.
- In den Farben weiß, schwarz und alu eloxiert erhältlich.
- Bis zu 4 Meter an einem Stück.
- Verbindungsstück 90° für rechteckige Anwendung.
- Umfangreiches Zubehör und passende Abdeckungen.

Fertiglänge

Artikel-Nr.	Längen	Farbe
53602260	2.000 mm	alu eloxiert
53602070	2.000 mm	weiß lackiert
53602080	2.000 mm	schwarz eloxiert

Konfektionierung bis max. 4.000 mm

Artikel-Nr.	Konfektionierung
73602260	Alu-Profil 100 mm, alu eloxiert
73602070	Alu-Profil 100 mm, weiß lackiert
73602080	Alu-Profil 100 mm, schwarz elox.
73991000	Zuschnitt des Alu-Profils

Bei Lieferlängen über 2.000 mm hinaus: Lieferkosten bitte gesondert anfragen.

Klick-Abdeckung: PMMA

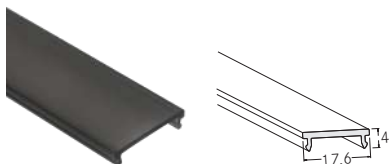

Fertiglänge

Artikel-Nr.	Längen	Farbe
53402000	2.000 mm	transparent
53402070	2.000 mm	opal
53402080	2.000 mm	schwarz

Konfektionierung bis max. 4.000 mm

Artikel-Nr.	Konfektionierung
73402000	Abdeckung 100 mm, transparent
73402070	Abdeckung 100 mm, opal
73402080	Abdeckung 100 mm, schwarz
73992000	Zuschnitt der Abdeckung

Transmissionsgrad:
transparent 95 %, opal: 70 %, schwarz: 40 %

Halter-Set



Artikel-Nr.	Farbe
53003000	silber

Bestehend aus 2 Haltern.

Verbindungsstück 180°



Artikel-Nr.	Farbe
53004000	aluminium roh

Verbindungsstück 90°

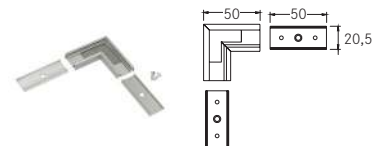

Artikel-Nr.	Farbe
53055260	alu eloxiert
53055070	weiß lackiert
53055080	schwarz eloxiert

Endkappen-Set



Artikel-Nr.	Farbe
53114260	silber
53114070	weiß
53114080	schwarz

Bestehend aus 2 Endkappen.

Größenangaben in mm | Alle Preisangaben finden Sie in der extern beigelegten Preisliste | Irrtümer vorbehalten. | Bestellung erfolgt zu unseren ab der Seite 208 abgedruckten Allgemeinen Verkaufsbedingungen.

Die Artikel auf dieser Seite unterliegen der Rabattgruppe 1.

Anbauprofil P05-14

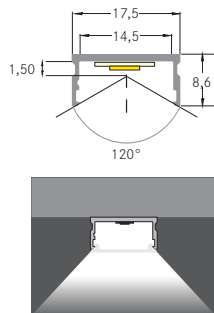

Produktvorteile:

- Schlichtes, kompaktes Anbauprofil.
- Gut anzuwenden für Displays.
- Bis zu 6 Meter Länge an einem Stück.
- Passende Abdeckungen in transparent, opal und schwarz erhältlich.
- Abdeckungen auf Rolle, bis zu 80 m an einem Stück.

Fertiglänge

Artikel-Nr.	Längen	Farbe
53604260	2.000 mm	alu eloxiert
53604080	2.000 mm	schwarz eloxiert

Konfektionierung bis max. 6.000 mm

Artikel-Nr.	Konfektionierung
73604260	Alu-Profil 100 mm, alu eloxiert
73604080	Alu-Profil 100 mm, schwarz eloxiert
73991000	Zuschnitt des Alu-Profils

Bei Lieferlängen über 2.000 mm hinaus: **Lieferkosten bitte gesondert anfragen.**

Flex-Klick-Abdeckung: PC

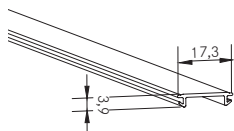

Fertiglänge

Artikel-Nr.	Längen	Farbe
53440000	2.000 mm	transparent
53440070	2.000 mm	opal
53440080	2.000 mm	schwarz

Transmissionsgrad:
transparent 88 %, opal: 53 %, schwarz: 25 %

Konfektionierung

Artikel-Nr.	Konfektionierung
73440000	Abdeckung 100 mm, transparent
73440070	Abdeckung 100 mm, opal
73440080	Abdeckung 100 mm, schwarz
73992000	Zuschnitt der Abdeckung

Bis zu 80 Meter* auf einer Rolle



*auf Anfrage

Halter-Set

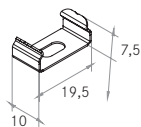

Artikel-Nr.	Farbe	Preis €
53034000	silber	

Bestehend aus 2 Haltern.

Endkappen-Set

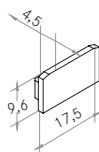

Artikel-Nr.	Farbe
53086070	weiß
53086080	schwarz

Bestehend aus 2 Endkappen.

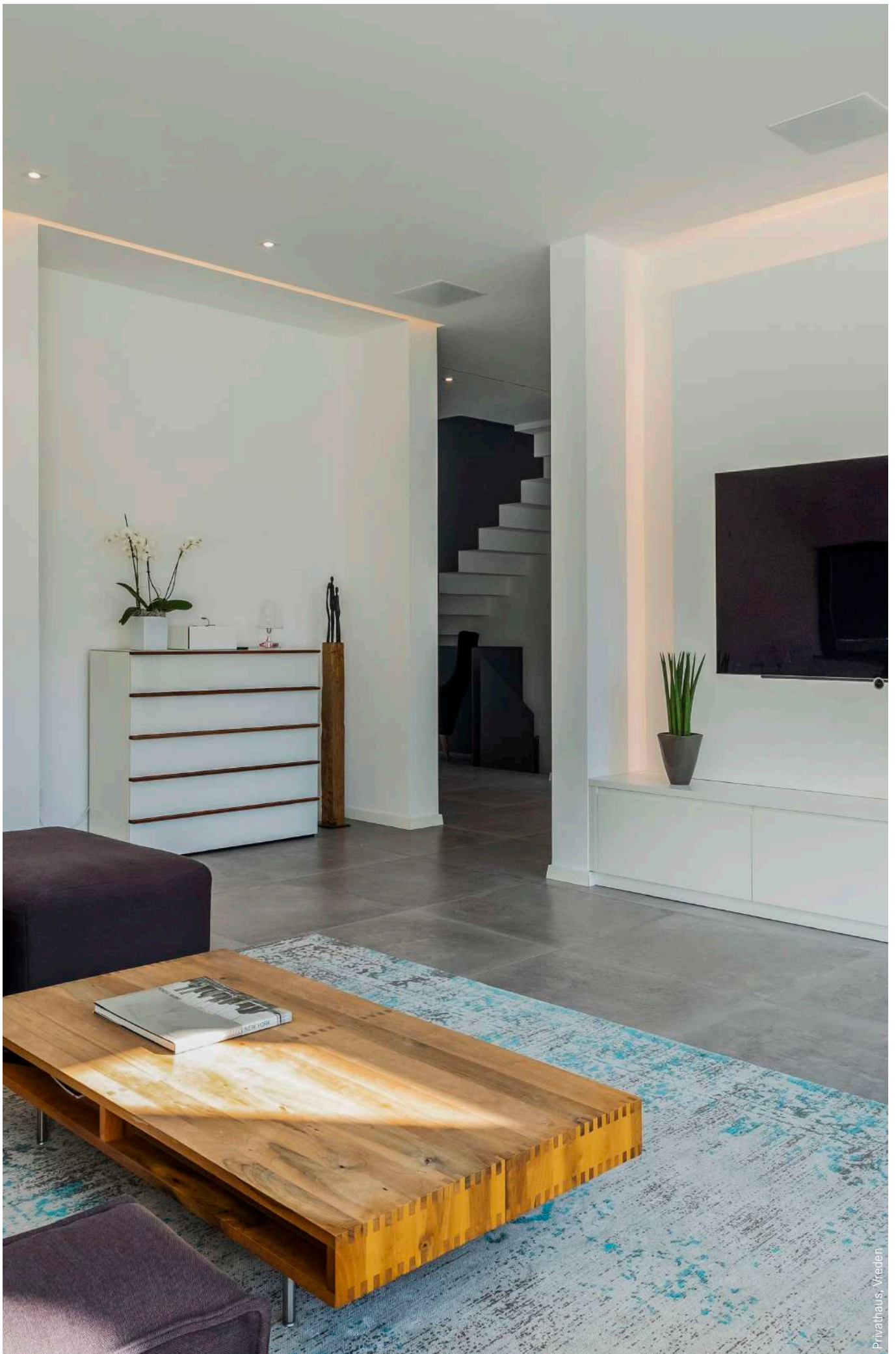

PrivatHaus, Vreden

Anbauprofil P06-20

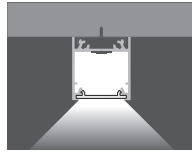
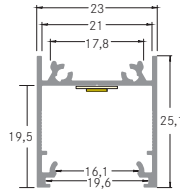

Produktvorteile:

- Bis zu 4 Meter Länge an einem Stück.
- Passende Abdeckungen in transparent, opal und schwarz erhältlich.
- Anbauprofil auch als Pendelvariante einsetzbar.
- Großer Lichtaustritt durch höhenversetzte Abdeckung.
- Zu jeder Abdeckung bieten wir die passenden Endkappen an.

Fertiglänge

Artikel-Nr.	Längen	Farbe
53603260	2.000 mm	alu eloxiert
53603070	2.000 mm	weiß lackiert
53603080	2.000 mm	schwarz eloxiert

Konfektionierung bis max. 4.000 mm

Artikel-Nr.	Konfektionierung
73603260	Alu-Profil 100 mm, alu eloxiert
73603070	Alu-Profil 100 mm, weiß lackiert
73603080	Alu-Profil 100 mm, schwarz elox.
73991000	Zuschnitt des Alu-Profils

Bei Lieferlängen über 2.000 mm hinaus: Lieferkosten bitte gesondert anfragen.

Klick-Abdeckung: PMMA

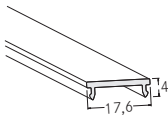

Fertiglänge

Artikel-Nr.	Längen	Farbe
53402000	2.000 mm	transparent
53402070	2.000 mm	opal
53402080	2.000 mm	schwarz

Transmissionsgrad:
transparent 95 %, opal: 70 %, schwarz: 40 %

Konfektionierung bis max. 4.000 mm

Artikel-Nr.	Konfektionierung
73402000	Abdeckung 100 mm, transparent
73402070	Abdeckung 100 mm, opal
73402080	Abdeckung 100 mm, schwarz
73992000	Zuschnitt der Abdeckung

Klick-Abdeckung: PMMA

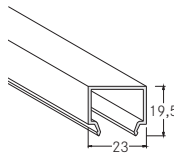

Fertiglänge

Artikel-Nr.	Längen	Farbe
53432070	2.000 mm	opal

Transmissionsgrad: 70 %

Konfektionierung bis max. 4.000 mm

Artikel-Nr.	Konfektionierung
73432070	Abdeckung 100 mm, opal
73992000	Zuschnitt der Abdeckung

Halter-Set

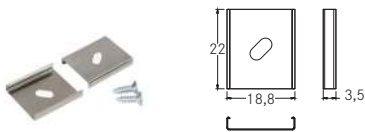

Artikel-Nr.	Farbe
53003000	silber

Bestehend aus 2 Haltern.

Verbindungsstück 180°



Artikel-Nr.	Farbe
53007000	aluminium roh + transparent

Verbindungsstück 90°

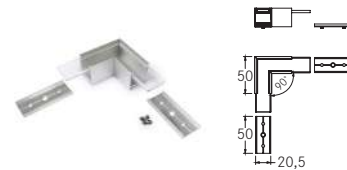

Artikel-Nr.	Farbe
53059260	alu eloxiert
53059070	weiß lackiert
53059080	schwarz eloxiert

Schrauben-Set zu Endkappen-Set 53057... (4 Stk.)



Artikel-Nr.	Farbe
53058260	silber
53058070	weiß
53058080	schwarz

Endkappen-Set zu 53402...



Artikel-Nr.	Farbe
53057260	silber
53057070	weiß
53057080	schwarz

Bestehend aus 2 Endkappen.

Endkappen-Set zu 53432070

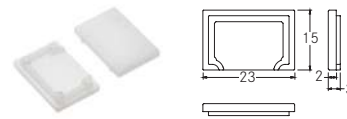

Artikel-Nr.	Farbe
53056070	opal

Bestehend aus 2 Endkappen.



Pendelvariante: 53603260 + 53402070 + 53057260 + 53006000
 Anbauvariante: 53603260 + 53402070 + 53057260
 Einbauvariante: 53654260 + 53402070

**Endkappen-Set zu 53603...
mit Abdeckung 53432070**



Bestehend aus 2 Endkappen.

Artikel-Nr.	Farbe
53063260	silber
53063070	weiß
53063080	schwarz

**Rückseitige Abdeckplatte
zu Profil 53603...**



In Verbindung mit
Seilabhängung 53006000.
Montage durch Einschub.

Artikel-Nr.	Länge	Farbe
53756260	2.000 mm	alu eloxiert
53756070	2.000 mm	weiß lackiert
53756080	2.000 mm	schwarz eloxiert

**Seilabhängungsset,
1.500 mm**



Artikel-Nr.	Farbe
53006000	chrom

Seilstärke: 1 mm
Inhalt: 2 Stück

Größenangaben in mm | Alle Preisangaben finden Sie in der extern beigelegten Preisliste | Irrtümer vorbehalten. | Bestellung erfolgt zu unseren ab der Seite 208 abgedruckten Allgemeinen Verkaufsbedingungen.

Die Artikel auf dieser Seite unterliegen der Rabattgruppe 1.

NEU

Anbauprofil P30-30

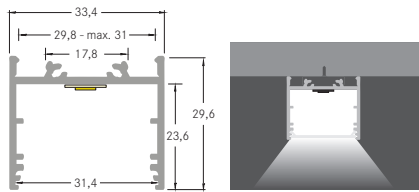

Produktvorteile:

- Großes, breites Anbauprofil.
- Bis zu 4 Meter Länge an einem Stück.
- Passende Abdeckungen in transparent, opal und schwarz erhältlich.
- In den Farben alu-eloxiert, weiß und schwarz.
- Passende Endkappen in den Farben alu-eloxiert, weiß und schwarz verfügbar.

Fertiglänge

Artikel-Nr.	Längen	Farbe
53606260	2.000 mm	alu eloxiert
53606070	2.000 mm	weiß lackiert
53606080	2.000 mm	schwarz eloxiert

Konfektionierung bis max. 4.000 mm

Artikel-Nr.	Konfektionierung
73606260	Alu-Profil 100 mm, alu eloxiert
73606070	Alu-Profil 100 mm, weiß lackiert
73606080	Alu-Profil 100 mm, schwarz elox.
73991000	Zuschnitt des Alu-Profils

Bei Lieferlängen über 2.000 mm hinaus: Lieferkosten bitte gesondert anfragen.

Abdeckung: PMMA

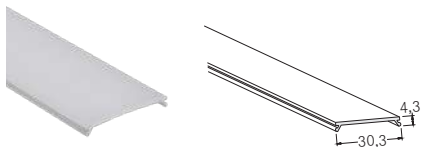

Fertiglänge

Artikel-Nr.	Längen	Farbe
53404000	2.000 mm	transparent
53404070	2.000 mm	opal
53404080	2.000 mm	schwarz

Transmissionsgrad:
transparent 95 %, opal: 70 %, schwarz: 40 %

Konfektionierung bis max. 4.000 mm

Artikel-Nr.	Konfektionierung
73404000	Abdeckung 100 mm, transparent
73404070	Abdeckung 100 mm, opal
73404080	Abdeckung 100 mm, schwarz
73992000	Zuschnitt der Abdeckung

Endkappen-Set



Artikel-Nr.	Farbe
53024260	silber
53024070	weiß
53024080	schwarz

Bestehend aus 2 Endkappen.

Halter-Set



Artikel-Nr.	Farbe
53035000	silber

Bestehend aus 2 Haltern.

Seilabhängungsset, 1.500 mm



Artikel-Nr.	Farbe
53022260	silber

Anbauprofil P16-16

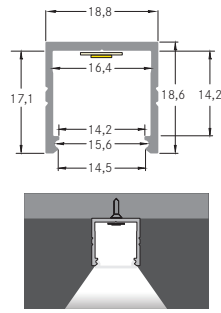

Produktvorteile:

- Schlichtes Anbauprofil
- In den Farben schwarz und alu eloxiert erhältlich.
- Bis zu 4 Meter Länge an einem Stück.
- Umfangreiches Zubehör.
- Abdeckungen auf Rolle, bis zu 80 Meter an einem Stück.

Fertiglänge

Artikel-Nr.	Längen	Farbe
53607260	2.000 mm	alu eloxiert
53607080	2.000 mm	schwarz eloxiert

Konfektionierung bis max. 4.000 mm

Artikel-Nr.	Konfektionierung
73607260	Alu-Profil 100 mm, alu eloxiert
73607080	Alu-Profil 100 mm, schwarz eloxiert
73991000	Zuschnitt des Alu-Profiles

Bei Lieferlängen über 2.000 mm hinaus: Lieferkosten bitte gesondert anfragen.

Flex-Klick-Abdeckung: PC

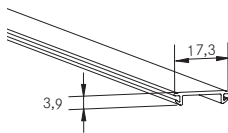

Fertiglänge

Artikel-Nr.	Längen	Farbe
53440000	2.000 mm	transparent
53440070	2.000 mm	opal
53440080	2.000 mm	schwarz

Transmissionsgrad:
transparent 88 %, opal: 53 %, schwarz: 25 %

Konfektionierung

Artikel-Nr.	Konfektionierung
73440000	Abdeckung 100 mm, transparent
73440070	Abdeckung 100 mm, opal
73440080	Abdeckung 100 mm, schwarz
73992000	Zuschnitt der Abdeckung

Bis zu 80 Meter* auf einer Rolle



*auf Anfrage

Halter-Set

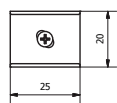

Artikel-Nr.	Farbe
53027260	aluminium
53027080	schwarz

Bestehend aus 2 Haltern.

Endkappen-Set

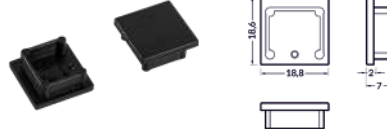

Artikel-Nr.	Farbe
53089260	aluminium
53089080	schwarz

Bestehend aus 2 Endkappen.

ONE Anbauprofil, flach

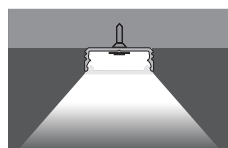
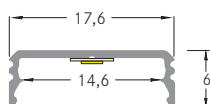

Produktvorteile:

- Flaches, ökonomisches Anbauprofil.
- Profil und passende Abdeckungen in den Längen 1 Meter, 2 Meter und 3 Meter erhältlich.
- Optimale Wärmeableitung für langlebige Beleuchtung.

Fertiglänge

Artikel-Nr.	Längen	Farbe
53380261	1.000 mm	alu eloxiert
53380262	2.000 mm	alu eloxiert
53380263	3.000 mm	alu eloxiert

Flex-Klick-Abdeckung: PC

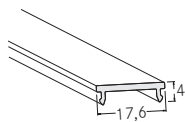

Fertiglänge

Artikel-Nr.	Längen	Farbe
53489001	1.000 mm	transparent
53489071	1.000 mm	opal
53489002	2.000 mm	transparent
53489072	2.000 mm	opal
53489003	3.000 mm	transparent
53489073	3.000 mm	opal

Transmissionsgrad:
transparent 95 %, opal: 70 %



Halter-Set



Artikel-Nr.	Farbe
53040000	aluminium

Bestehend aus 2 Haltern.

Endkappen-Set



Artikel-Nr.	Farbe
53038260	silber

Bestehend aus 2 Endkappen.

ONE Anbauprofil, hoch

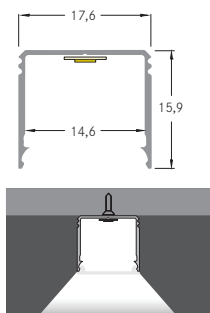
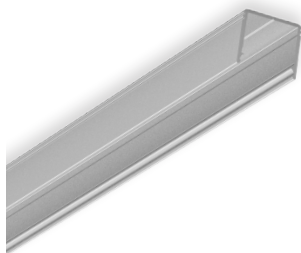

Produktvorteile:

- Hohes, ökonomisches Anbauprofil.
- Profil und passende Abdeckungen in den Längen 1 Meter, 2 Meter und 3 Meter erhältlich.
- Optimale Wärmeableitung für langlebige Beleuchtung.

Fertiglänge

Artikel-Nr.	Längen	Farbe
53381261	1.000 mm	alu eloxiert
53381262	2.000 mm	alu eloxiert
53381263	3.000 mm	alu eloxiert

Flex-Klick-Abdeckung: PC

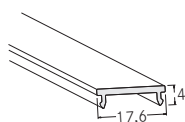

Fertiglänge

Artikel-Nr.	Längen	Farbe
53489001	1.000 mm	transparent
53489071	1.000 mm	opal
53489002	2.000 mm	transparent
53489072	2.000 mm	opal
53489003	3.000 mm	transparent
53489073	3.000 mm	opal

Transmissionsgrad:
transparent 95 %, opal: 70 %



Halter-Set



Artikel-Nr.	Farbe
53040000	aluminium

Bestehend aus 2 Haltern.

Endkappen-Set



Artikel-Nr.	Farbe
53039260	silber

Bestehend aus 2 Endkappen.

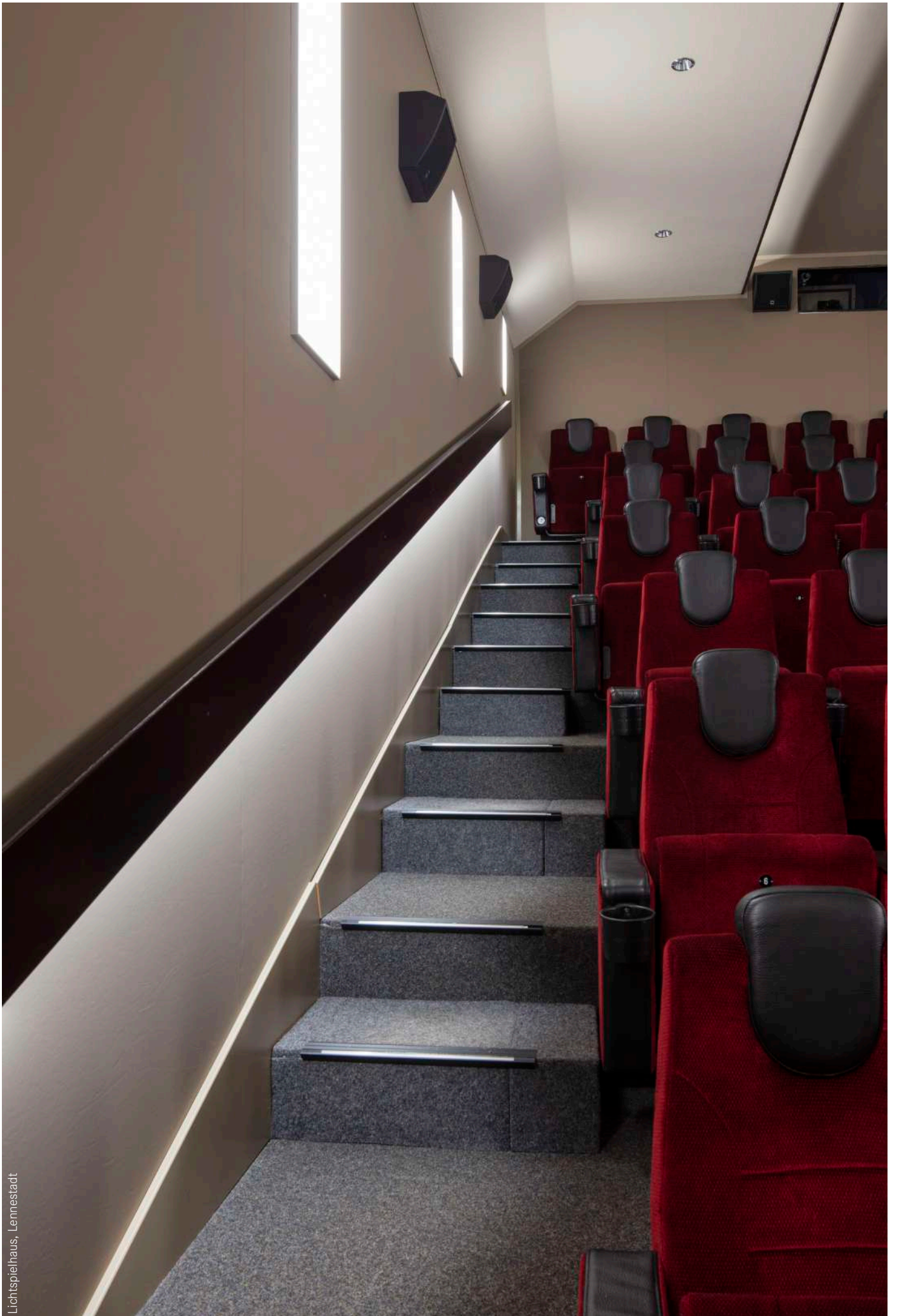

Lichtspielhaus, Lennestadt

Einbauprofil P3 1-10

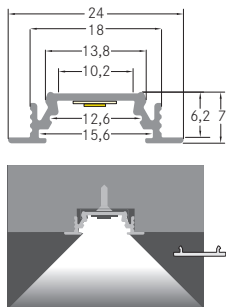

Produktvorteile:

- Flaches, kompaktes Einbauprofil.
- Verbindungsstück 90° für rechteckige Anwendung.
- In den Farben weiß und alu eloxiert erhältlich.
- Bis zu 4 Meter Länge an einem Stück.
- Umfangreiches Zubehör.

Fertiglänge

Artikel-Nr.	Längen	Farbe
53651260	2.000 mm	alu eloxiert
53651070	2.000 mm	weiß lackiert

Konfektionierung bis max. 4.000 mm

Artikel-Nr.	Konfektionierung
73651260	Alu-Profil 100 mm, alu eloxiert
73651070	Alu-Profil 100 mm, weiß lackiert
73991000	Zuschnitt des Alu-Profils

Bei Lieferlängen über 2.000 mm hinaus: Lieferkosten bitte gesondert anfragen.

Klick-Abdeckung: PMMA

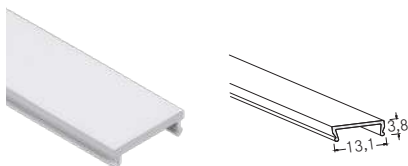

Fertiglänge

Artikel-Nr.	Längen	Farbe
53400000	2.000 mm	transparent
53400070	2.000 mm	opal
53400080	2.000 mm	schwarz

Konfektionierung bis max. 4.000 mm

Artikel-Nr.	Konfektionierung
73400000	Abdeckung 100 mm, transparent
73400070	Abdeckung 100 mm, opal
73400080	Abdeckung 100 mm, schwarz
73992000	Zuschnitt der Abdeckung

Transmissionsgrad:
transparent 95 %, opal: 70 %, schwarz: 40 %

Halter-Set



Artikel-Nr.	Farbe
53001000	silber

Bestehend aus 2 Haltern.

Halter-Set mit Verzahnung

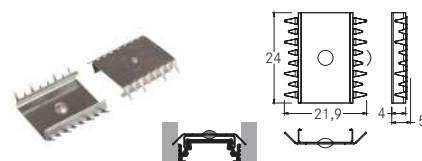

Artikel-Nr.	Farbe
53002000	silber

Bestehend aus 2 Haltern.

Feder-Halter für Hohldecken

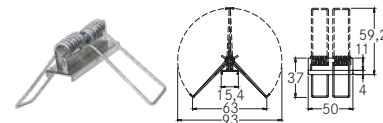

Artikel-Nr.	Farbe
53008000	aluminium roh

Verbindungsstück 180°



Artikel-Nr.	Farbe
53005000	aluminium roh

Verbindungsstück 90°

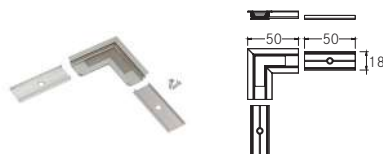

Artikel-Nr.	Farbe
53061260	alu eloxiert
53061070	weiß lackiert

Endkappen-Set

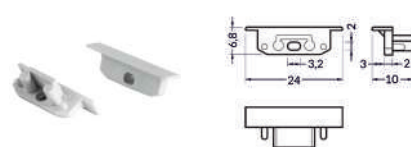

Artikel-Nr.	Farbe
53161260	silber
53161070	weiß

Bestehend aus 2 Endkappen.

Einbauprofil P34-14

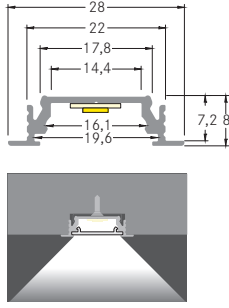

Produktvorteile:

- Flaches Einbauprofil.
- Verbindungsstück 90° für rechteckige Anwendung.
- In den Farben, weiß, schwarz und alu eloxiert erhältlich.
- Bis zu 4 Meter Länge an einem Stück.
- Passende Abdeckungen in transparent, opal und schwarz erhältlich.

Fertiglänge

Artikel-Nr.	Längen	Farbe
53653260	2.000 mm	alu eloxiert
53653070	2.000 mm	weiß lackiert
53653080	2.000 mm	schwarz eloxiert

Konfektionierung bis max. 4.000 mm

Artikel-Nr.	Konfektionierung
73653260	Alu-Profil 100 mm, alu eloxiert
73653070	Alu-Profil 100 mm, weiß lackiert
73653080	Alu-Profil 100 mm, schwarz elox.
73991000	Zuschnitt des Alu-Profils

Bei Lieferlängen über 2.000 mm hinaus:
Lieferkosten bitte gesondert anfragen.

Klick-Abdeckung: PMMA

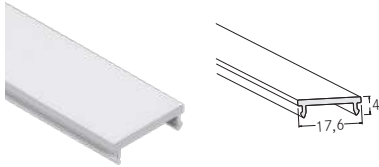

Fertiglänge

Artikel-Nr.	Längen	Farbe
53402000	2.000 mm	transparent
53402070	2.000 mm	opal
53402080	2.000 mm	schwarz

Transmissionsgrad:
transparent 95 %, opal: 70 %, schwarz: 40 %

Konfektionierung bis max. 4.000 mm

Artikel-Nr.	Konfektionierung
73402000	Abdeckung 100 mm, transparent
73402070	Abdeckung 100 mm, opal
73402080	Abdeckung 100 mm, schwarz
73992000	Zuschnitt der Abdeckung

Klick-Abdeckung: PMMA

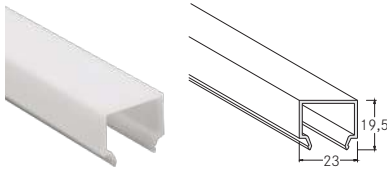

Fertiglänge

Artikel-Nr.	Längen	Farbe
53432070	2.000 mm	opal

Transmissionsgrad: 70 %

Konfektionierung bis max. 4.000 mm

Artikel-Nr.	Konfektionierung
73432070	Abdeckung 100 mm, opal
73992000	Zuschnitt der Abdeckung

Halter-Set

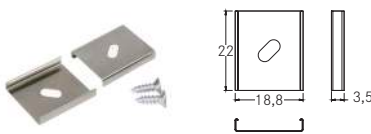

Artikel-Nr.	Farbe
53003000	silber

Bestehend aus 2 Haltern.

Verbindungsstück 180°



Artikel-Nr.	Farbe
53004000	aluminium roh

Verbindungsstück 90°

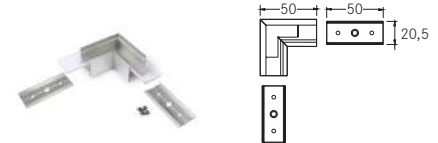

Artikel-Nr.	Farbe
53065260	alu eloxiert
53065070	weiß lackiert
53065080	schwarz eloxiert

Endkappen-Set zu 53402...

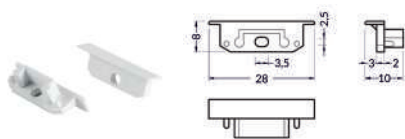

Artikel-Nr.	Farbe
53164260	silber
53164070	weiß
53164080	schwarz

Bestehend aus 2 Endkappen.

Endkappen-Set zu 53432070

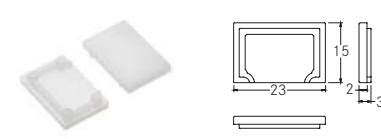

Artikel-Nr.	Farbe
53056070	opal

Bestehend aus 2 Endkappen.

Die Artikel auf dieser Seite
unterliegen der Rabattgruppe 1.

Größenangaben in mm | Alle Preisangaben finden Sie in der extern beigelegten Preisliste | Irrtümer vorbehalten. |
Bestellung erfolgt zu unseren ab der Seite 208 abgedruckten Allgemeinen Verkaufsbedingungen.

Einbauprofil P35-14

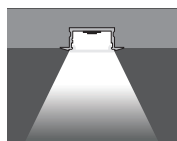
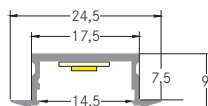

Produktvorteile:

- Schlichtes, kompaktes Einbauprofil.
- In den Farben schwarz und alu eloxiert erhältlich.
- Bis zu 6 Meter an einem Stück.
- Passende Abdeckungen in transparent, opal und schwarz erhältlich.
- Abdeckungen auf Rolle, bis zu 80 Meter an einem Stück.

Fertiglänge

Artikel-Nr.	Längen	Farbe
53657260	2.000 mm	alu eloxiert
53657080	2.000 mm	schwarz eloxiert

Konfektionierung bis max. 6.000 mm

Artikel-Nr.	Konfektionierung
73657260	Alu-Profil 100 mm, alu eloxiert
73657080	Alu-Profil 100 mm, schwarz eloxiert
73991000	Zuschnitt des Alu-Profiles

Bei Lieferlängen über 2.000 mm hinaus: Lieferkosten bitte gesondert anfragen.

Flex-Klick-Abdeckung: PC

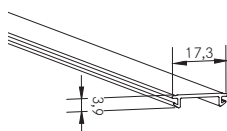

Fertiglänge

Artikel-Nr.	Längen	Farbe
53440000	2.000 mm	transparent
53440070	2.000 mm	opal
53440080	2.000 mm	schwarz

Transmissionsgrad:
transparent 88 %, opal: 53 %, schwarz: 25 %

Konfektionierung

Artikel-Nr.	Konfektionierung
73440000	Abdeckung 100 mm, transparent
73440070	Abdeckung 100 mm, opal
73440080	Abdeckung 100 mm, schwarz
73992000	Zuschnitt der Abdeckung

Bis zu 80 Meter* auf einer Rolle



*auf Anfrage

Halter-Set

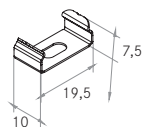

Artikel-Nr.	Farbe
53034000	silber

Bestehend aus 2 Haltern.

Endkappen-Set

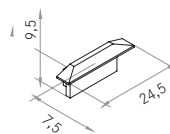

Artikel-Nr.	Farbe
53088260	aluminium
53088080	schwarz

Bestehend aus 2 Endkappen.

Einbauprofil P36-20

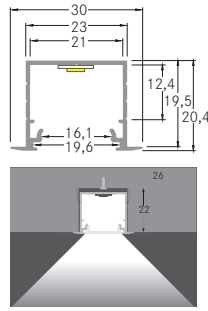

Produktvorteile:

- In den Farben weiß, schwarz und alu eloxiert erhältlich.
- Bis zu 4 Meter Länge an einem Stück.
- Großer Lichtaustritt durch höhenversetzte Abdeckung.
- Zu jeder Abdeckung bieten wir die passenden Endkappen an.

Fertiglänge

Artikel-Nr.	Längen	Farbe
53654260	2.000 mm	alu eloxiert
53654070	2.000 mm	weiß lackiert
53654080	2.000 mm	schwarz eloxiert

Konfektionierung bis max. 4.000 mm

Artikel-Nr.	Konfektionierung
73654260	Alu-Profil 100 mm, alu eloxiert
73654070	Alu-Profil 100 mm, weiß lackiert
73654080	Alu-Profil 100 mm, schwarz elox.
73991000	Zuschnitt des Alu-Profils

Bei Lieferlängen über 2.000 mm hinaus: Lieferkosten bitte gesondert anfragen.

Klick-Abdeckung: PMMA

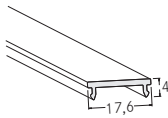

Fertiglänge

Artikel-Nr.	Längen	Farbe
53402000	2.000 mm	transparent
53402070	2.000 mm	opal
53402080	2.000 mm	schwarz

Transmissionsgrad:
transparent 95 %, opal: 70 %, schwarz: 40 %

Konfektionierung bis max. 4.000 mm

Artikel-Nr.	Konfektionierung
73402000	Abdeckung 100 mm, transparent
73402070	Abdeckung 100 mm, opal
73402080	Abdeckung 100 mm, schwarz
73992000	Zuschnitt der Abdeckung

Klick-Abdeckung: PMMA

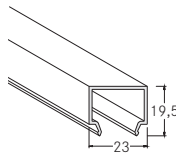

Fertiglänge

Artikel-Nr.	Längen	Farbe
53432070	2.000 mm	opal

Transmissionsgrad: 70 %

Konfektionierung bis max. 4.000 mm

Artikel-Nr.	Konfektionierung
73432070	Abdeckung 100 mm, opal
73992000	Zuschnitt der Abdeckung

Halter-Set

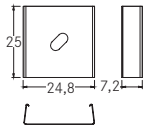

Artikel-Nr.	Farbe
53010000	silber

Bestehend aus 2 Haltern.

Federhalter-Set für Hohldecken (2 Stück)

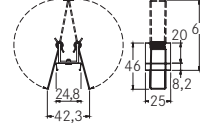

Artikel-Nr.	Farbe
53012000	aluminium roh

Verbindungsstück 180°

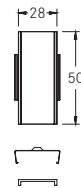

Artikel-Nr.	Farbe
53013000	aluminium

Verbindungsstück 90°

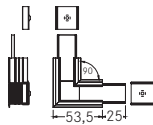

Artikel-Nr.	Farbe
53069260	alu eloxiert
53069070	weiß lackiert
53069080	schwarz eloxiert

Endkappen-Set zu 53402...

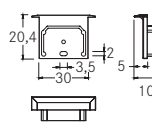

Artikel-Nr.	Farbe
53066260	silber
53066070	weiß
53066080	schwarz

Bestehend aus 2 Endkappen.

Endkappen-Set zu 53432070

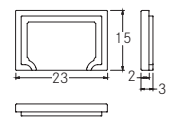

Artikel-Nr.	Farbe
53056070	opal

Bestehend aus 2 Endkappen.

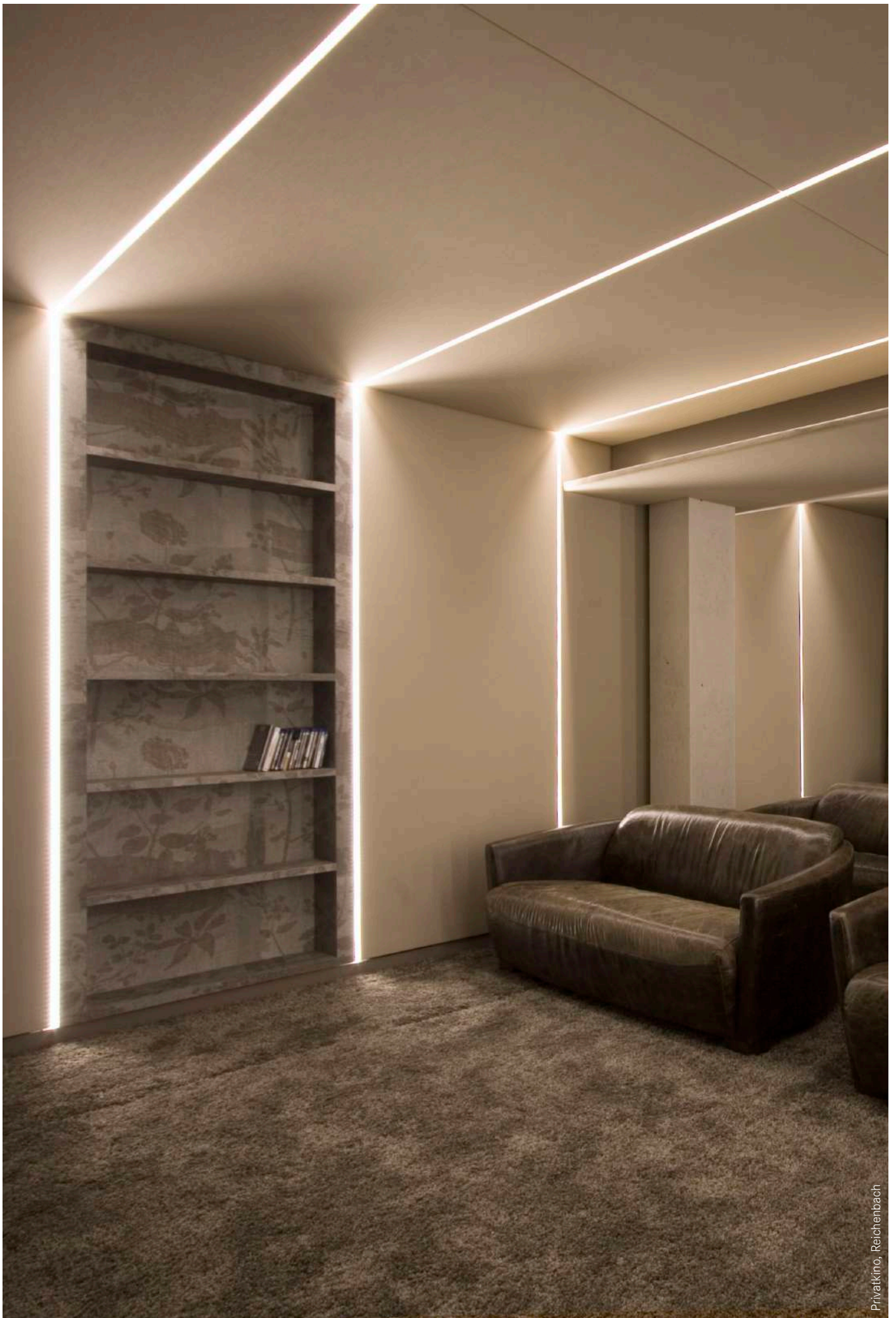

NEU

Einbauprofil P40-30

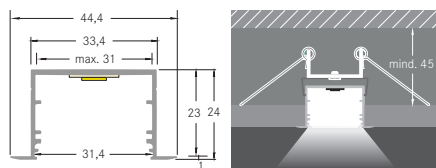

Produktvorteile:

- Hohes, breites Einbauprofil.
- In den Farben, weiß, schwarz und alu eloxiert erhältlich.
- Bis zu 4 Meter Länge an einem Stück.
- Passende Abdeckungen in transparent, opal und schwarz erhältlich.

Fertiglänge

Artikel-Nr.	Längen	Farbe
53759260	2.000 mm	alu eloxiert
53759070	2.000 mm	weiß lackiert
53759080	2.000 mm	schwarz eloxiert

Konfektionierung bis max. 4.000 mm

Artikel-Nr.	Konfektionierung
73759260	Alu-Profil 100 mm, alu eloxiert
73759070	Alu-Profil 100 mm, weiß lackiert
73759080	Alu-Profil 100 mm, schwarz elox.
73991000	Zuschnitt des Alu-Profils

Bei Lieferlängen über 2.000 mm hinaus: Lieferkosten bitte gesondert anfragen.

Abdeckung: PMMA

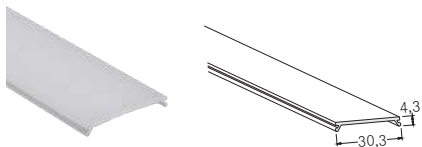

Fertiglänge

Artikel-Nr.	Längen	Farbe
53404000	2.000 mm	transparent
53404070	2.000 mm	opal
53404080	2.000 mm	schwarz

Transmissionsgrad:
transparent 95 %, opal: 70 %, schwarz: 40 %

Konfektionierung bis max. 4.000 mm

Artikel-Nr.	Konfektionierung
73404000	Abdeckung 100 mm, transparent
73404070	Abdeckung 100 mm, opal
73404080	Abdeckung 100 mm, schwarz
73992000	Zuschnitt der Abdeckung

Endkappen-Set



Artikel-Nr.	Farbe
53025260	silber
53025070	weiß
53025080	schwarz

Bestehend aus 2 Endkappen.

Halter-Set

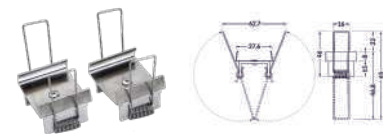

Artikel-Nr.	Farbe
53036000	silber

Bestehend aus 2 Haltern.

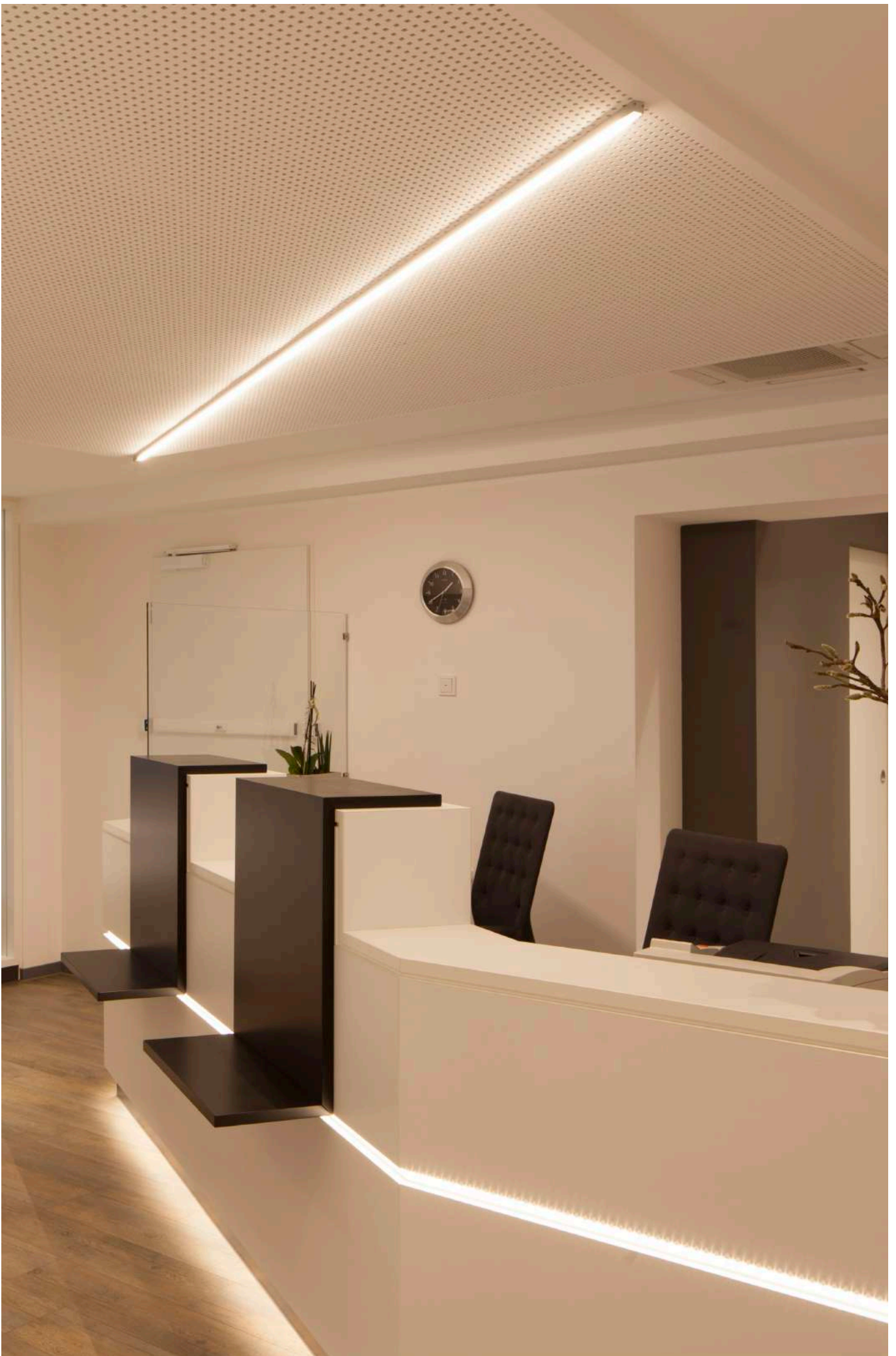

Einputzprofil P37-30

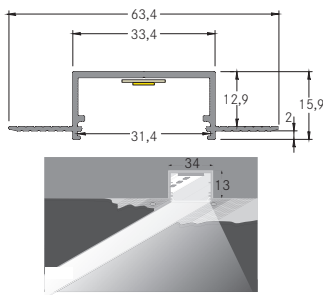

Produktvorteile:

- Elegantes Kompaktes Einputzprofil für die Deckenmontage.
- Geriffelte Oberfläche für besseren Halt beim Verputzen der Oberfläche.
- Bis zu 4 Meter Länge an einem Stück.
- Einfache Montage durch zusätzliche Schraubmontage.

Fertiglänge

Artikel-Nr.	Längen	Farbe
53655070	2.000 mm	weiß lackiert

Konfektionierung bis max. 4.000 mm

Artikel-Nr.	Konfektionierung
73655070	Alu-Profil 100 mm, weiß lackiert
73991000	Zuschnitt des Alu-Profils

Bei Lieferlängen über 2.000 mm hinaus: Lieferkosten bitte gesondert anfragen.

Abdeckung: PMMA

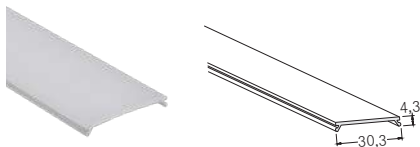

Fertiglänge

Artikel-Nr.	Längen	Farbe
53404000	2.000 mm	transparent
53404070	2.000 mm	opal
53404080	2.000 mm	schwarz

Transmissionsgrad:
transparent 95 %, opal: 70 %, schwarz: 40 %

Konfektionierung bis max. 4.000 mm

Artikel-Nr.	Konfektionierung
73404000	Abdeckung 100 mm, transparent
73404070	Abdeckung 100 mm, opal
73404080	Abdeckung 100 mm, schwarz
73992000	Zuschnitt der Abdeckung

Endkappen-Set

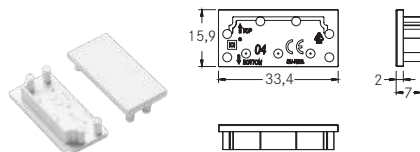

Artikel-Nr.	Farbe
53091070	weiß

Bestehend aus 2 Endkappen.

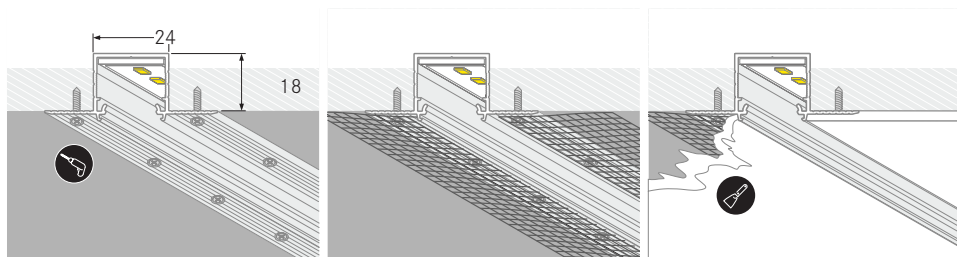

Montagevorschlag:

1. Flügel vorbohren
2. Mit Senkkopfschraube befestigen
3. Verputzen

Einputzprofil P38-30

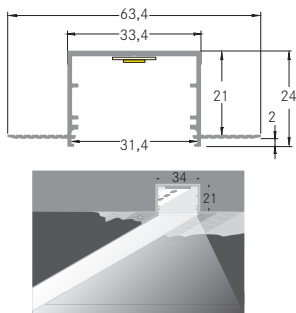

Produktvorteile:

- Elegantes, tiefes Einputzprofil für die Deckenmontage.
- Geriffelte Oberfläche für besseren Halt beim Verputzen der Oberfläche.
- Kleine sichtbare Aluminiumkante im eingebauten Zustand.
- Durch die Tiefe des Profils wird bei allen Brumberg Select-Platinen ein homogenes Lichtbild erzielt.

Fertiglänge

Artikel-Nr.	Längen	Farbe
53656070	2.000 mm	weiß lackiert

Konfektionierung bis max. 4.000 mm

Artikel-Nr.	Konfektionierung
73656070	Alu-Profil 100 mm, weiß lackiert
73991000	Zuschnitt des Alu-Profils

Bei Lieferlängen über 2.000 mm hinaus: Lieferkosten bitte gesondert anfragen.

Abdeckung: PMMA

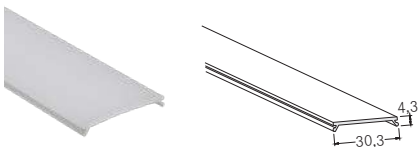

Fertiglänge

Artikel-Nr.	Längen	Farbe
53404000	2.000 mm	transparent
53404070	2.000 mm	opal
53404080	2.000 mm	schwarz

Transmissionsgrad:
transparent 95 %, opal: 70 %, schwarz: 40 %

Konfektionierung bis max. 4.000 mm

Artikel-Nr.	Konfektionierung
73404000	Abdeckung 100 mm, transparent
73404070	Abdeckung 100 mm, opal
73404080	Abdeckung 100 mm, schwarz
73992000	Zuschnitt der Abdeckung

Endkappen-Set

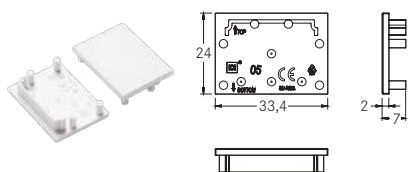

Artikel-Nr.	Farbe
53092070	weiß

Bestehend aus 2 Endkappen.

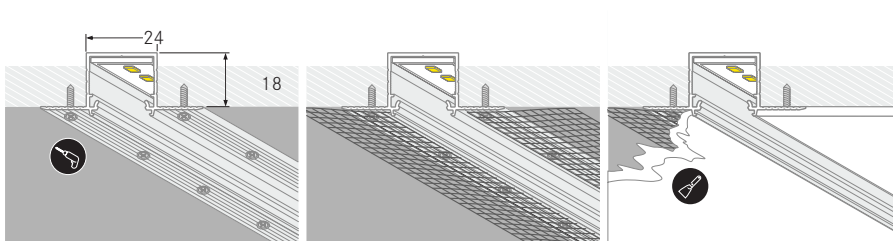

Montagevorschlag:

1. Flügel vorbohren
2. Mit Senkkopfschraube befestigen
3. Verputzen

Wandebauprofil P32-12

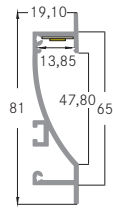

Produktvorteile:

- Besonders geeignet für Wand-, Nischen- und Flurbeleuchtung.
- Bis zu 6 Meter Länge an einem Stück.
- Direkte Bodenbeleuchtung durch 45° Abwinkelung-
- Abdeckungen auf Rolle, bis zu 80 Meter an einem Stück.
- Ausgelegt für den Einbau in Gipskartonplatten.

Fertiglänge

Artikel-Nr.	Längen	Farbe
53650260	2.000 mm	alu eloxiert

Konfektionierung bis max. 6.000 mm

Artikel-Nr.	Konfektionierung
73650260	Alu-Profil 100 mm, alu eloxiert
73991000	Zuschnitt des Alu-Profils

Bei Lieferlängen über 2.000 mm hinaus: Lieferkosten bitte gesondert anfragen.

Flex-Klick-Abdeckung: PC

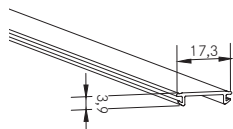

Fertiglänge

Artikel-Nr.	Längen	Farbe
53440000	2.000 mm	transparent
53440070	2.000 mm	opal
53440080	2.000 mm	schwarz

Transmissionsgrad:
transparent 88 %, opal: 53 %, schwarz: 25 %

Konfektionierung

Artikel-Nr.	Konfektionierung
73440000	Abdeckung 100 mm, transparent
73440070	Abdeckung 100 mm, opal
73440080	Abdeckung 100 mm, schwarz
73992000	Zuschnitt der Abdeckung

Bis zu 80 Meter* auf einer Rolle



*auf Anfrage

Verbindungsstück 180°

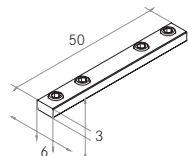

Artikel-Nr.	Farbe
53030000	aluminium roh

Feder-Halter für Hohlwände

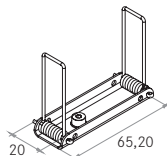

Artikel-Nr.	Farbe
53032000	aluminium roh

Endkappen-Set

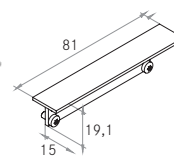

Artikel-Nr.	Farbe
53068260	alu eloxiert

Bestehend aus 2 Endkappen.

Bodeneinbauprofil P33-12

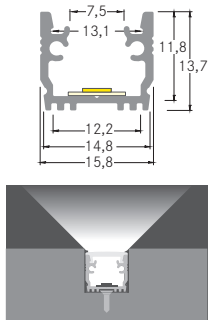

Produktvorteile:

- Bodeneinbauprofil nur für den Privaten Innenbereich.
- Solide Ausführung.
- Bis zu 4 Meter Länge an einem Stück.
- Für die Integration in heimischen Fußböden.
- Umfangreiches Zubehör.

Fertiglänge

Artikel-Nr.	Längen	Farbe
53652260	2.000 mm	alu eloxiert

Konfektionierung bis max. 4.000 mm

Artikel-Nr.	Konfektionierung
73652260	Alu-Profil 100 mm, alu eloxiert
73991000	Zuschnitt des Alu-Profils

Bei Lieferlängen über 2.000 mm hinaus: Lieferkosten bitte gesondert anfragen.

Klick-Abdeckung: PC

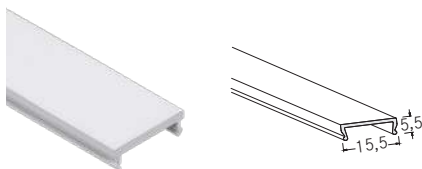

Fertiglänge

Artikel-Nr.	Längen	Farbe
53401070	2.000 mm	opal

Transmissionsgrad: 50 %

Konfektionierung bis max. 4.000 mm

Artikel-Nr.	Konfektionierung
73401070	Abdeckung 100 mm, opal
73992000	Zuschnitt der Abdeckung

Halter-Set

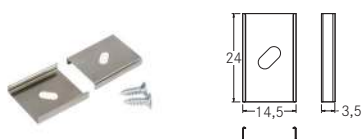

Artikel-Nr.	Farbe
53001000	silber

Bestehend aus 2 Haltern.

Endkappen-Set

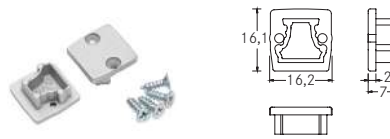

Artikel-Nr.	Farbe
53062260	silber

Bestehend aus 2 Endkappen.

Dichtungsset zu Endkappen

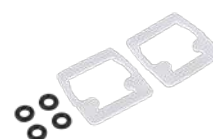

Kein IP-Schutz

Artikel-Nr.
53009000

Bestehend aus 2 Endkappen.



Anbau-Eckprofil P60-10

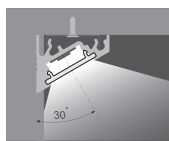
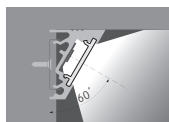
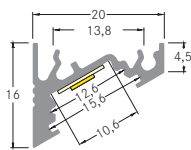

Produktvorteile:

- Kompaktes Anbau-Eckprofil.
- Ausrichtung des Abstrahlwinkel auf 30° oder 60° je nach Montage.
- Bis zu 4 Meter Länge an einem Stück.
- Einsetzbar bei Eckkonstruktionen wie Schrankbeleuchtung oder die Küchenarbeitsfläche.

Fertiglänge

Artikel-Nr.	Längen	Farbe
53700260	2.000 mm	alu eloxiert
53700070	2.000 mm	weiß lackiert

Konfektionierung bis max. 4.000 mm

Artikel-Nr.	Konfektionierung
73700260	Alu-Profil 100 mm, alu eloxiert
73700070	Alu-Profil 100 mm, weiß lackiert
73991000	Zuschnitt des Alu-Profils

Bei Lieferlängen über 2.000 mm hinaus: Lieferkosten bitte gesondert anfragen.

Klick-Abdeckung: PMMA

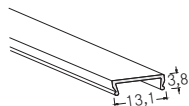

Fertiglänge

Artikel-Nr.	Längen	Farbe
53400000	2.000 mm	transparent
53400070	2.000 mm	opal
53400080	2.000 mm	schwarz

Transmissionsgrad:
transparent 95 %, opal: 70 %, schwarz: 40 %

Konfektionierung bis max. 4.000 mm

Artikel-Nr.	Konfektionierung
73400000	Abdeckung 100 mm, transparent
73400070	Abdeckung 100 mm, opal
73400080	Abdeckung 100 mm, schwarz
73992000	Zuschnitt der Abdeckung

Halter-Set



Artikel-Nr.	Farbe
53001000	silber

Bestehend aus 2 Haltern.

Verbindungsstück 180°



Artikel-Nr.	Farbe
53005000	aluminium roh

Verbindungsstück 90°

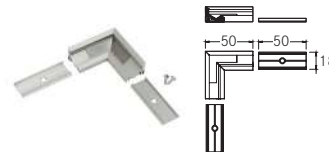

Artikel-Nr.	Farbe
53071260	alu eloxiert
53071070	weiß lackiert

Endkappen-Set

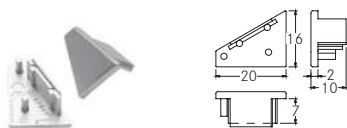

Artikel-Nr.	Farbe
53070260	silber
53070070	weiß

Bestehend aus 2 Endkappen.

Die Artikel auf dieser Seite unterliegen der Rabattgruppe 1.

Größenangaben in mm | Alle Preisangaben finden Sie in der extern beigelegten Preisliste | Irrtümer vorbehalten. | Bestellung erfolgt zu unseren ab der Seite 208 abgedruckten Allgemeinen Verkaufsbedingungen.

Anbau-Eckprofil P6 1-10

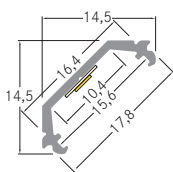

Produktvorteile:

- Einfaches Anbau-Eckprofil.
- Halbrunde Abdeckung für volle Kantenausleuchtung.
- LED-Flexplatine wird auf 45° Winkel ausgerichtet.
- Bis zu 4 Meter Länge an einem Stück.
- Kompaktes Zubehör.

Fertiglänge

Artikel-Nr.	Längen	Farbe
53701260	2.000 mm	alu eloxiert

Konfektionierung bis max. 4.000 mm

Artikel-Nr.	Konfektionierung
73701260	Alu-Profil 100 mm, alu eloxiert
73991000	Zuschnitt des Alu-Profils

Bei Lieferlängen über 2.000 mm hinaus: Lieferkosten bitte gesondert anfragen.

Klick-Abdeckung: PMMA

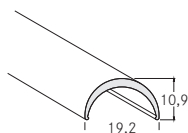

Fertiglänge

Artikel-Nr.	Längen	Farbe
53431070	2.000 mm	opal

Transmissionsgrad: 60 %

Konfektionierung bis max. 4.000 mm

Artikel-Nr.	Konfektionierung
73431070	Abdeckung 100 mm, opal
73992000	Zuschnitt der Abdeckung

Halter-Set

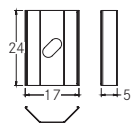

Artikel-Nr.	Farbe
53014000	silber

Bestehend aus 2 Haltern.

Endkappen-Set

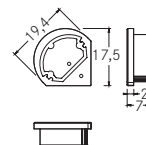

Artikel-Nr.	Farbe
53072260	silber

Bestehend aus 2 Endkappen.

Anbau-Eckprofil P62-14

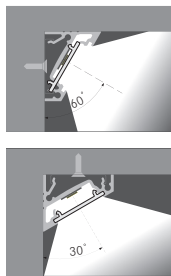
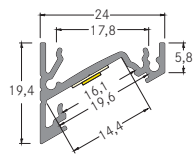

Produktvorteile:

- Breites Anbau-Eckprofil.
- In den Farben weiß, schwarz und alu eloxiert erhältlich.
- Bis zu 4 Meter Länge an einem Stück.
- Weicher Lichtaustritt durch höhere Abdeckung.
- Verdeckte Befestigung direkt am Untergrund.
- Verbindungsstück 90° für rechteckige Anwendung.

Fertiglänge

Artikel-Nr.	Längen	Farbe
53702260	2.000 mm	alu eloxiert
53702070	2.000 mm	weiß lackiert
53702080	2.000 mm	schwarz eloxiert

Konfektionierung bis max. 4.000 mm

Artikel-Nr.	Konfektionierung
73702260	Alu-Profil 100 mm, alu eloxiert
73702070	Alu-Profil 100 mm, weiß lackiert
73702080	Alu-Profil 100 mm, schwarz elox.
73991000	Zuschnitt des Alu-Profils

Bei Lieferlängen über 2.000 mm hinaus: Lieferkosten bitte gesondert anfragen.

Klick-Abdeckung: PMMA

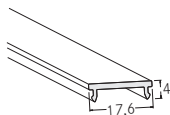

Fertiglänge

Artikel-Nr.	Längen	Farbe
53402000	2.000 mm	transparent
53402070	2.000 mm	opal
53402080	2.000 mm	schwarz

Transmissionsgrad:
transparent 95 %, opal: 70 %, schwarz: 40 %

Konfektionierung bis max. 4.000 mm

Artikel-Nr.	Konfektionierung
73402000	Abdeckung 100 mm, transparent
73402070	Abdeckung 100 mm, opal
73402080	Abdeckung 100 mm, schwarz
73992000	Zuschnitt der Abdeckung

Klick-Abdeckung: PMMA

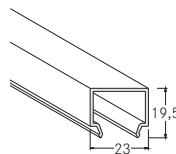

Fertiglänge

Artikel-Nr.	Längen	Farbe
53432070	2.000 mm	opal

Transmissionsgrad: 70 %

Konfektionierung bis max. 4.000 mm

Artikel-Nr.	Konfektionierung
73432070	Abdeckung 100 mm, opal
73992000	Zuschnitt der Abdeckung

Halter-Set

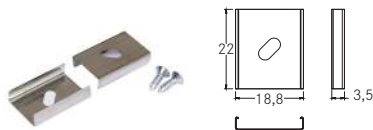

Artikel-Nr.	Farbe
53003000	silber

Bestehend aus 2 Haltern.

Verbindungsstück 180°



Artikel-Nr.	Farbe
53004000	aluminium roh

Verbindungsstück 90°

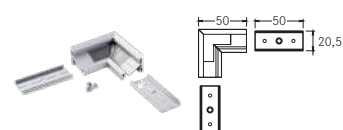

Artikel-Nr.	Farbe
53084260	alu eloxiert
53084070	weiß lackiert
53084080	schwarz eloxiert

Endkappen-Set zu 53402...

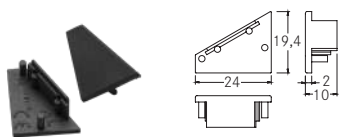

Artikel-Nr.	Farbe
53073260	silber
53073070	weiß
53073080	schwarz

Bestehend aus 2 Endkappen.

Endkappen-Set zu 53432070



Artikel-Nr.	Farbe
53056070	opal

Bestehend aus 2 Endkappen.

Die Artikel auf dieser Seite unterliegen der Rabattgruppe 1.

Größenangaben in mm | Alle Preisangaben finden Sie in der extern beigelegten Preisliste | Irrtümer vorbehalten. | Bestellung erfolgt zu unseren ab der Seite 208 abgedruckten Allgemeinen Verkaufsbedingungen.

Anbau-Eckprofil P63-14

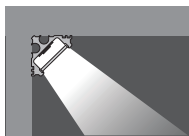
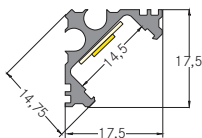

Produktvorteile:

- Technisches Anbau-Eckprofil.
- Bis zu 6 Meter Länge an einem Stück.
- Abdeckungen auf Rolle, bis zu 80 Meter an einem Stück.
- Gut anzuwenden für Voutenbeleuchtung.

Fertiglänge

Artikel-Nr.	Längen	Farbe
53703260	2.000 mm	alu eloxiert

Konfektionierung bis max. 6.000 mm

Artikel-Nr.	Konfektionierung
73703260	Alu-Profil 100 mm, alu eloxiert
73991000	Zuschnitt des Alu-Profils

Bei Lieferlängen über 2.000 mm hinaus: Lieferkosten bitte gesondert anfragen.

Flex-Klick-Abdeckung: PC

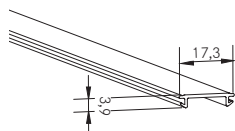

Fertiglänge

Artikel-Nr.	Längen	Farbe
53440000	2.000 mm	transparent
53440070	2.000 mm	opal
53440080	2.000 mm	schwarz

Transmissionsgrad:
transparent 88 %, opal: 53 %, schwarz: 25 %

Konfektionierung

Artikel-Nr.	Konfektionierung
73440000	Abdeckung 100 mm, transparent
73440070	Abdeckung 100 mm, opal
73440080	Abdeckung 100 mm, schwarz
73992000	Zuschnitt der Abdeckung

Bis zu 80 Meter* auf einer Rolle



*auf Anfrage

Halter-Set

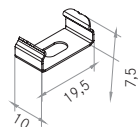

Artikel-Nr.	Farbe
53034000	silber

Bestehend aus 2 Haltern.

Endkappen-Set

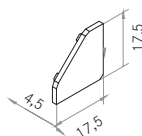
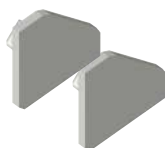

Artikel-Nr.	Farbe
53085260	aluminium

Bestehend aus 2 Endkappen.

ONE Anbau-Eckprofil

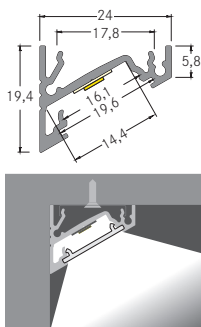

Produktvorteile:

- Einfaches Anbau-Eckprofil.
- Profil und passende Abdeckungen in den Längen 1 Meter, 2 Meter und 3 Meter erhältlich.
- Optimale Wärmeableitung für langlebige Beleuchtung.

Fertiglänge

Artikel-Nr.	Längen	Farbe
53385261	1.000 mm	alu eloxiert
53385262	2.000 mm	alu eloxiert
53385263	3.000 mm	alu eloxiert

Flex-Klick-Abdeckung: PC

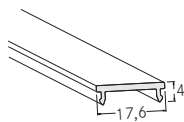

Fertiglänge

Artikel-Nr.	Längen	Farbe
53489001	1.000 mm	transparent
53489071	1.000 mm	opal
53489002	2.000 mm	transparent
53489072	2.000 mm	opal
53489003	3.000 mm	transparent
53489073	3.000 mm	opal

Transmissionsgrad:
transparent 95 %, opal: 70 %



Halter-Set

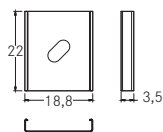
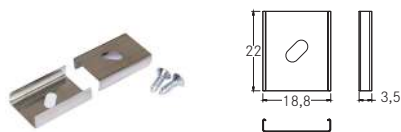

Artikel-Nr.	Farbe
53040000	silber

Bestehend aus 2 Haltern.

Endkappen-Set

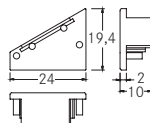

Artikel-Nr.	Farbe
53037260	silber

Bestehend aus 2 Endkappen.

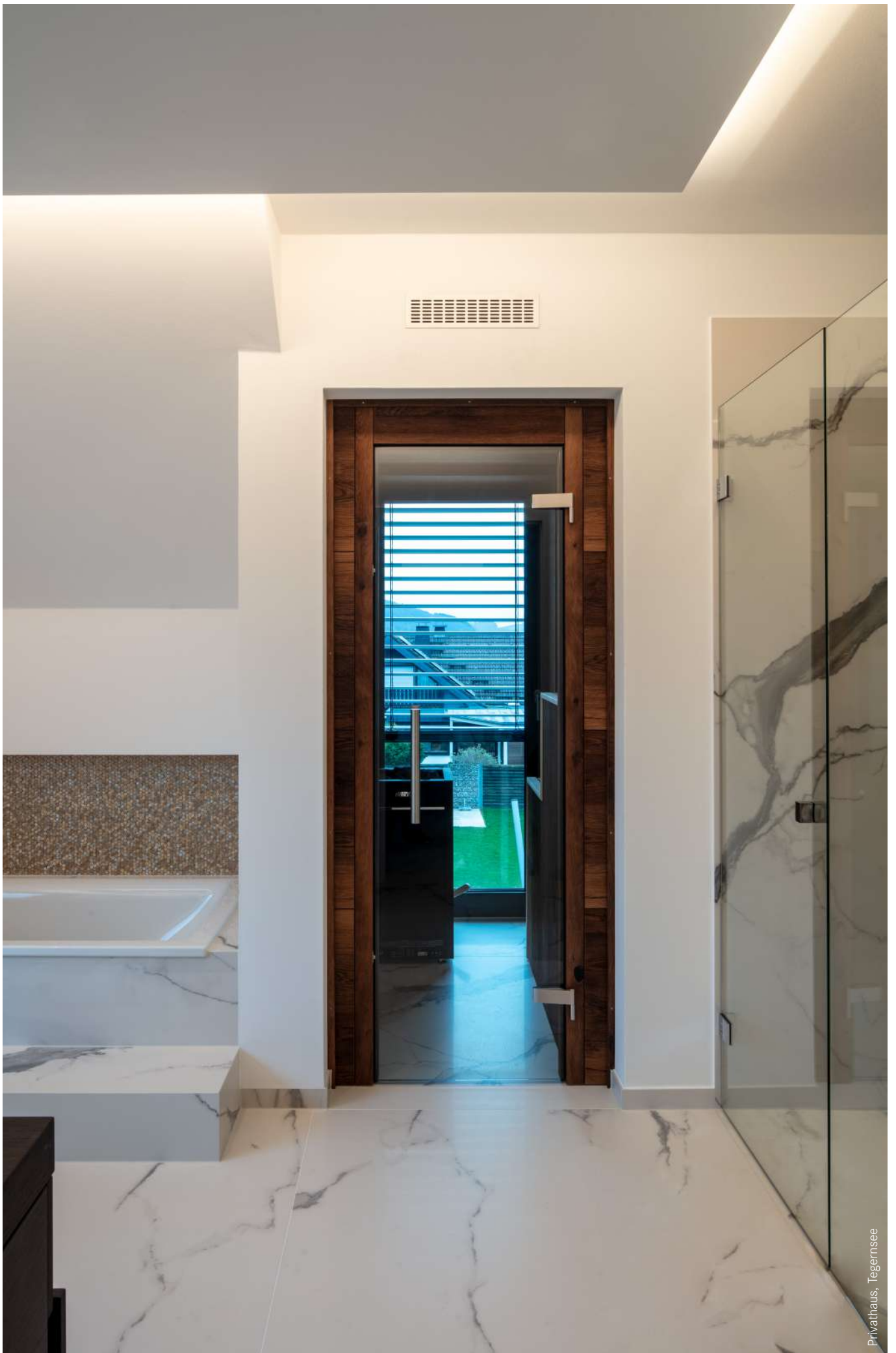

Privathaus, Tegernsee

Flexibles Profil P72-12

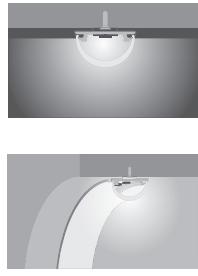
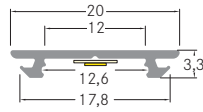

Produktvorteile:

- Zur Gestaltung von organischen Formen.
- Abdeckung und Profil sind gemeinsam biegsam, Achtung evtl. Längendifferenz berücksichtigen.
- Halbrunde Abdeckung für einen breiten Lichtaustritt.
- Profil kann auch als Pendelvariante genutzt werden.
- Hohe Flexibilität, waagerechter minimaler Biegeradius von 500 mm.

Fertiglänge

Artikel-Nr.	Längen	Farbe
53753260	2.000 mm	alu eloxiert

Konfektionierung bis max. 4.000 mm

Artikel-Nr.	Konfektionierung
73753260	Alu-Profil 100 mm, alu eloxiert
73991000	Zuschnitt des Alu-Profiles

Bei Lieferlängen über 2.000 mm hinaus: Lieferkosten bitte gesondert anfragen.

Abdeckung, biegsam: PMMA

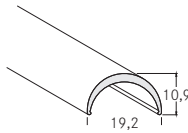

Fertiglänge

Artikel-Nr.	Längen	Farbe
53431070	2.000 mm	opal

Transmissionsgrad: 60 %

Konfektionierung bis max. 4.000 mm

Artikel-Nr.	Konfektionierung
73431070	Abdeckung 100 mm, opal
73992000	Zuschnitt der Abdeckung

Halter-Set für waagrechte Montage

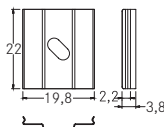

Artikel-Nr.	Farbe
53020000	silber

Bestehend aus 2 Haltern.

Halter-Set für senkrechte Montage

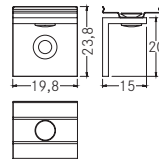

Artikel-Nr.	Farbe
53021000	stahl + aluminium roh

Bestehend aus 2 Haltern.

Endkappen-Set

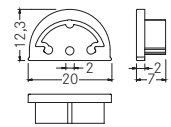

Artikel-Nr.	Farbe
53078260	silber
53078070	weiß

Bestehend aus 2 Endkappen.

Abhängungsset SELV 50 V, 1.500 mm

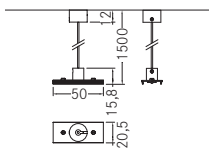

Artikel-Nr.	Farbe
53022260	silber

Seilstärke: 0,5 mm, mit Beschichtung: 1 mm, bestehend aus 2 Stück

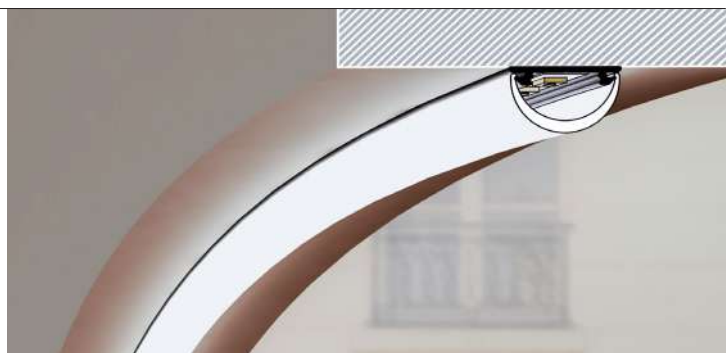

Die Artikel auf dieser Seite unterliegen der Rabattgruppe 1.

Größenangaben in mm | Alle Preisangaben finden Sie in der extern beigelegten Preisliste | Irrtümer vorbehalten. | Bestellung erfolgt zu unseren ab der Seite 208 abgedruckten Allgemeinen Verkaufsbedingungen.

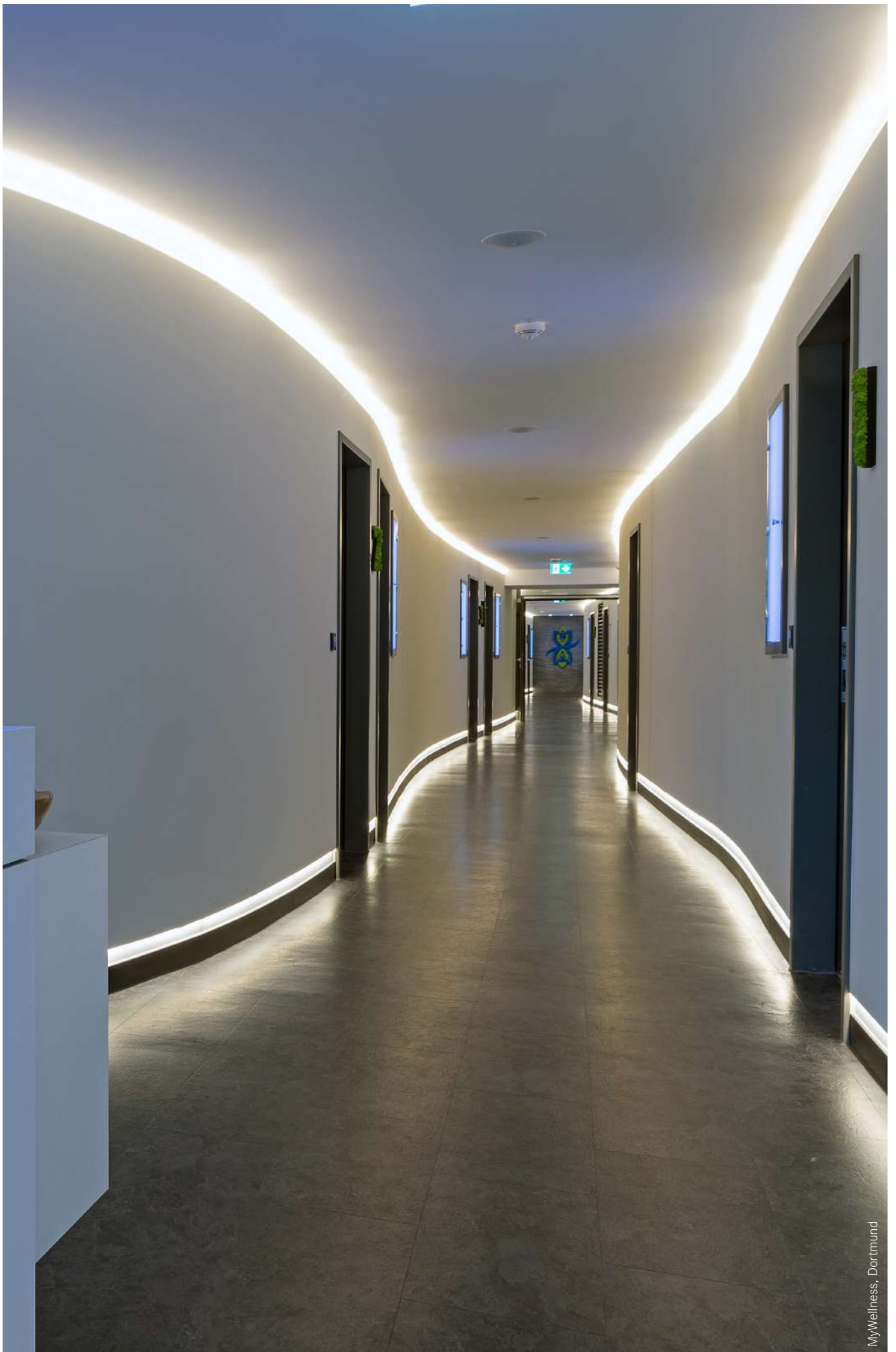



Borussia Mönchengladbach, BORUSSIA-PARK, Spielertunnel

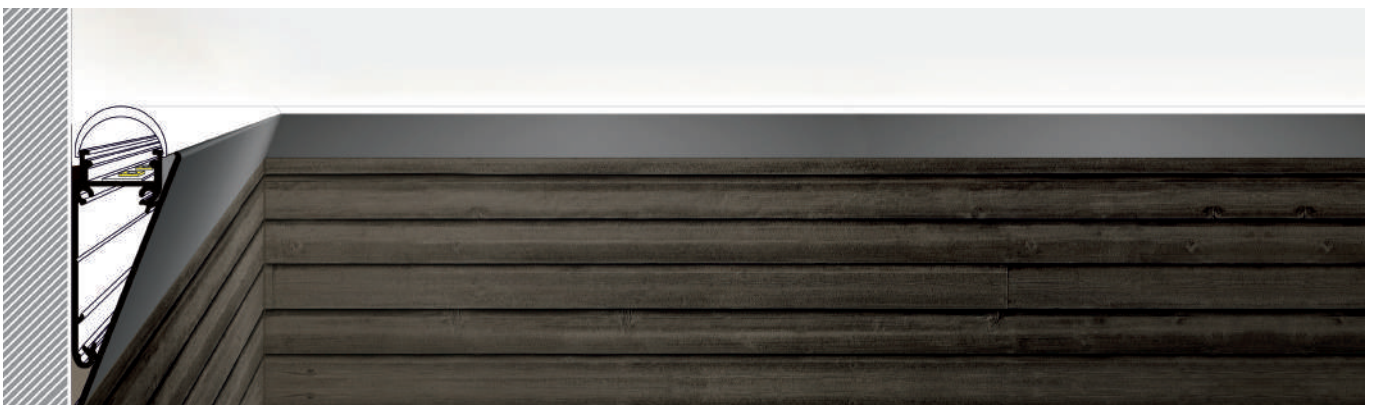

Wandanbauprofil P73-12

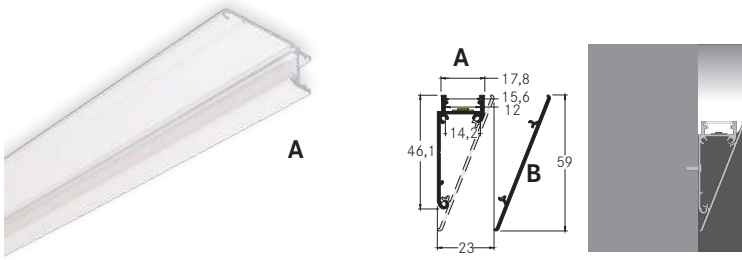

Produktvorteile:

- Unkomplizierte Umsetzung von Wandenbaulösungen zur Indirektbeleuchtung.
- Für einen besonderen Lichteffekt auf der Wand ohne vorhandene Voute.
- Bis zu 4 Meter Länge an einem Stück.
- Je nach Wunsch nach unten oder oben montierbar.
- Integrierte Kabelführung möglich.

Fertiglänge

Artikel-Nr.	Längen	Farbe
53754260	2.000 mm	alu eloxiert
53754070	2.000 mm	weiß lackiert

Konfektionierung bis max. 4.000 mm

Artikel-Nr.	Konfektionierung
73754260	Alu-Profil 100 mm, alu eloxiert
73754070	Alu-Profil 100 mm, weiß lackiert
73991000	Zuschnitt des Alu-Profils

Bei Lieferlängen über 2.000 mm hinaus: Lieferkosten bitte gesondert anfragen.

Klick-Abdeckung: PMMA

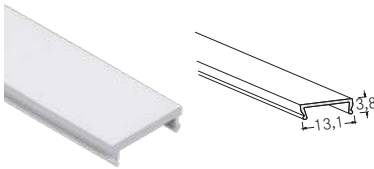

Fertiglänge

Artikel-Nr.	Längen	Farbe
53400000	2.000 mm	transparent
53400070	2.000 mm	opal
53400080	2.000 mm	schwarz

Transmissionsgrad:
transparent 95 %, opal: 70 %, schwarz: 40 %

Konfektionierung bis max. 4.000 mm

Artikel-Nr.	Konfektionierung
73400000	Abdeckung 100 mm, transparent
73400070	Abdeckung 100 mm, opal
73400080	Abdeckung 100 mm, schwarz
73992000	Zuschnitt der Abdeckung

Klick-Abdeckung: PMMA

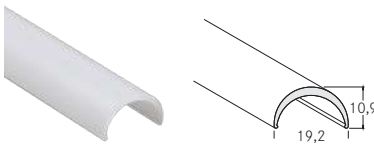

Fertiglänge

Artikel-Nr.	Längen	Farbe
53431070	2.000 mm	opal

Transmissionsgrad: 60 %

Konfektionierung bis max. 4.000 mm

Artikel-Nr.	Konfektionierung
73431070	Abdeckung 100 mm, opal
73992000	Zuschnitt der Abdeckung

Front-Aluminiumabdeckplatte



Fertiglänge

Artikel-Nr.	Länge	Farbe
53081260	2.000 mm	alu eloxiert
53081070	2.000 mm	weiß lackiert

Konfektionierung bis max. 4.000 mm

Artikel-Nr.	
73081260	Alu-Profil 100 mm, alu eloxiert
73081070	Alu-Profil 100 mm, weiß lackiert
73991000	Zuschnitt des Alu-Profils

Verbindungsstück 90°



Artikel-Nr.	Farbe
53082260	alu eloxiert
53082070	weiß lackiert

Verbindungsstück 180°

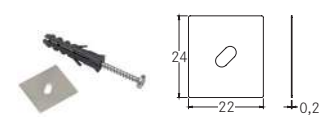

Artikel-Nr.	Farbe
53023000	aluminium

Endkappen-Set zu 53400...*

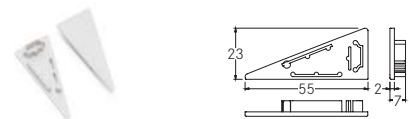

Artikel-Nr.	Farbe
53079260	silber
53079070	weiß

Endkappen-Set zu 53431070*

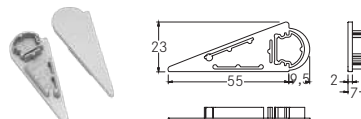

Artikel-Nr.	Farbe
53080260	silber
53080070	weiß

*Bestehend aus 2 Endkappen.

Wandanbauprofil P74-14

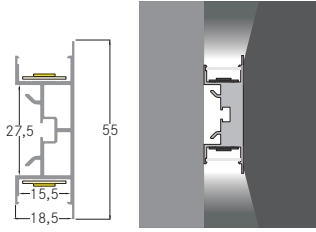

Produktvorteile:

- Unkomplizierte Umsetzung von Wandaubaulösungen zur Indirektbeleuchtung.
- Doppelte Inzenierung der Ausleuchtung, nach oben und nach unten, normale Weißlicht-Beleuchtung und oder RGB oder TW Beleuchtung.
- Bis zu 6 Meter Länge an einem Stück.
- Hochwertiges Zubehör.

Fertiglänge

Artikel-Nr.	Längen	Farbe
53751260	2.000 mm	alu eloxiert
53751070	2.000 mm	weiß lackiert NEU

Konfektionierung bis max. 6.000 mm

Artikel-Nr.	Konfektionierung
73751260	Alu-Profil 100 mm, alu eloxiert
73751070	Alu-Profil 100 mm, weiß lackiert NEU
73991000	Zuschnitt des Alu-Profils

Bei Lieferlängen über 2.000 mm hinaus: **Lieferkosten bitte gesondert anfragen.**

Flex-Klick-Abdeckung: PC

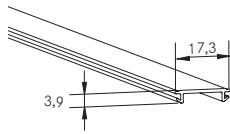

Bis zu 80 Meter* auf einer Rolle



*auf Anfrage

Fertiglänge

Artikel-Nr.	Längen	Farbe
53440000	2.000 mm	transparent
53440070	2.000 mm	opal
53440080	2.000 mm	schwarz

Transmissionsgrad:
transparent 88 %, opal: 53 %, schwarz: 25 %

Konfektionierung

Artikel-Nr.	Konfektionierung
73440000	Abdeckung 100 mm, transparent
73440070	Abdeckung 100 mm, opal
73440080	Abdeckung 100 mm, schwarz
73992000	Zuschnitt der Abdeckung

Halter-Set

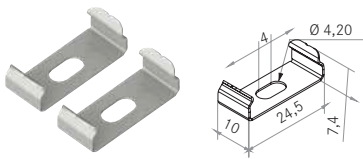

Artikel-Nr.	Farbe
53031000	silber

Bestehend aus 2 Haltern.

Verbindungsstück 180°

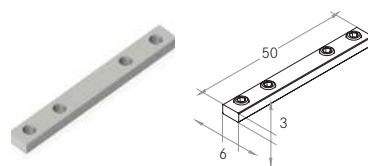

Artikel-Nr.	Farbe
53030000	aluminium roh

Endkappen-Set

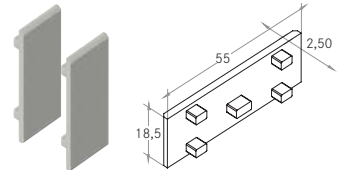

Artikel-Nr.	Farbe
53075260	aluminium
53075070	weiß NEU

Bestehend aus 2 Endkappen.

Sichtverbinder

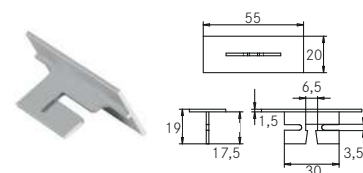

Artikel-Nr.	Farbe
53093260	silber

Zur Montage ist das Verbindungsstück 53030000 erforderlich.



Die Artikel auf dieser Seite unterliegen der Rabattgruppe 1.

Größenangaben in mm | Alle Preisangaben finden Sie in der extern beigelegten Preisliste | Irrtümer vorbehalten. | Bestellung erfolgt zu unseren ab der Seite 208 abgedruckten Allgemeinen Verkaufsbedingungen.

Deckeneinbauprofil mit Wandbefestigung P75-14

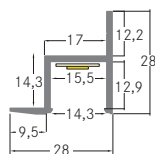

Produktvorteile:

- Ideal für nahtlosen Abschluss in Mineral-Faserdecken und Odenwaldecken.
- Bis zu 6 Meter Länge an einem Stück.
- Abdeckungen auf Rolle, bis zu 80 m an einem Stück.
- Wandbefestigung und Deckenhalterung in einem.

Fertiglänge

Artikel-Nr.	Längen	Farbe
53755260	2.000 mm	alu eloxiert

Konfektionierung bis max. 6.000 mm

Artikel-Nr.	Konfektionierung
73755260	Alu-Profil 100 mm, alu eloxiert
73991000	Zuschnitt des Alu-Profils

Bei Lieferlängen über 2.000 mm hinaus: Lieferkosten bitte gesondert anfragen.

Flex-Klick-Abdeckung: PC

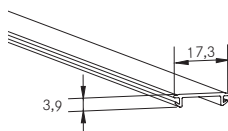

Fertiglänge

Artikel-Nr.	Längen	Farbe
53440000	2.000 mm	transparent
53440070	2.000 mm	opal
53440080	2.000 mm	schwarz

Transmissionsgrad:
transparent 88 %, opal: 53 %, schwarz: 25 %

Konfektionierung

Artikel-Nr.	Konfektionierung
73440000	Abdeckung 100 mm, transparent
73440070	Abdeckung 100 mm, opal
73440080	Abdeckung 100 mm, schwarz
73992000	Zuschnitt der Abdeckung

Bis zu 80 Meter* auf einer Rolle



*auf Anfrage



Flachprofil P76-16

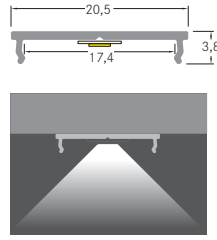

Produktvorteile:

- Kompaktes und flaches Profil.
- Einfache Lösung zur Kühlung der LED Flexplatine.
- Bis zu 4 Meter Länge an einem Stück.
- Einfachste Installation für eine Lichtlinie.
- Zur Anwendung ohne Abdeckung.

Fertiglänge

Artikel-Nr.	Längen	Farbe
53756260	2.000 mm	alu eloxiert
53756070	2.000 mm	weiß lackiert
53756080	2.000 mm	schwarz eloxiert

Konfektionierung bis max. 4.000 mm

Artikel-Nr.	Konfektionierung
73756260	Alu-Profil 100 mm, alu eloxiert
73756070	Alu-Profil 100 mm, weiß lackiert
73756080	Alu-Profil 100 mm, schwarz elox.
73991000	Zuschnitt des Alu-Profils

Bei Lieferlängen über 2.000 mm hinaus:
Lieferkosten bitte gesondert anfragen.



Bethovensschule, Singen

Anbau-Rundprofil P90-16

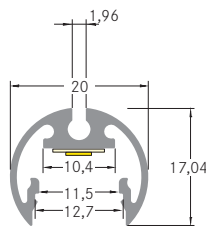

Produktvorteile:

- Anbau-Rundprofil zur gezielten Ausrichtung an das Beleuchtungskonzept.
- Durch Drehung des Profiles einstellbar.
- Eignet sich gut für die Montage in Regalen.
- Lichtaustritt auf die Fläche bzw. Wand.
- Bis zu 4 Meter Länge an einem Stück.

Fertiglänge

Artikel-Nr.	Längen	Farbe
53760260	2.000 mm	alu eloxiert

Konfektionierung bis max. 4.000 mm

Artikel-Nr.	Konfektionierung
73760260	Alu-Profil 100 mm, alu eloxiert
73991000	Zuschnitt des Alu-Profils

Bei Lieferlängen über 2.000 mm hinaus: Lieferkosten bitte gesondert anfragen.

Klick-Abdeckung: PMMA

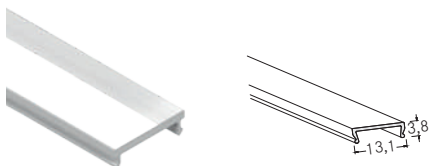

Fertiglänge

Artikel-Nr.	Längen	Farbe
53400000	2.000 mm	transparent
53400070	2.000 mm	opal
53400080	2.000 mm	schwarz

Transmissionsgrad:
transparent 95 %, opal: 70 %, schwarz: 40 %

Konfektionierung bis max. 4.000 mm

Artikel-Nr.	Konfektionierung
73400000	Abdeckung 100 mm, transparent
73400070	Abdeckung 100 mm, opal
73400080	Abdeckung 100 mm, schwarz
73992000	Zuschnitt der Abdeckung

Halter-Set



Artikel-Nr.	Farbe
53095260	silber

Bestehend aus 2 Haltern.

Endkappen-Set

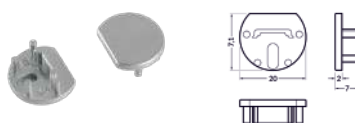

Artikel-Nr.	Farbe
53090260	silber

Bestehend aus 2 Endkappen.

Profil-Komplett-Sets

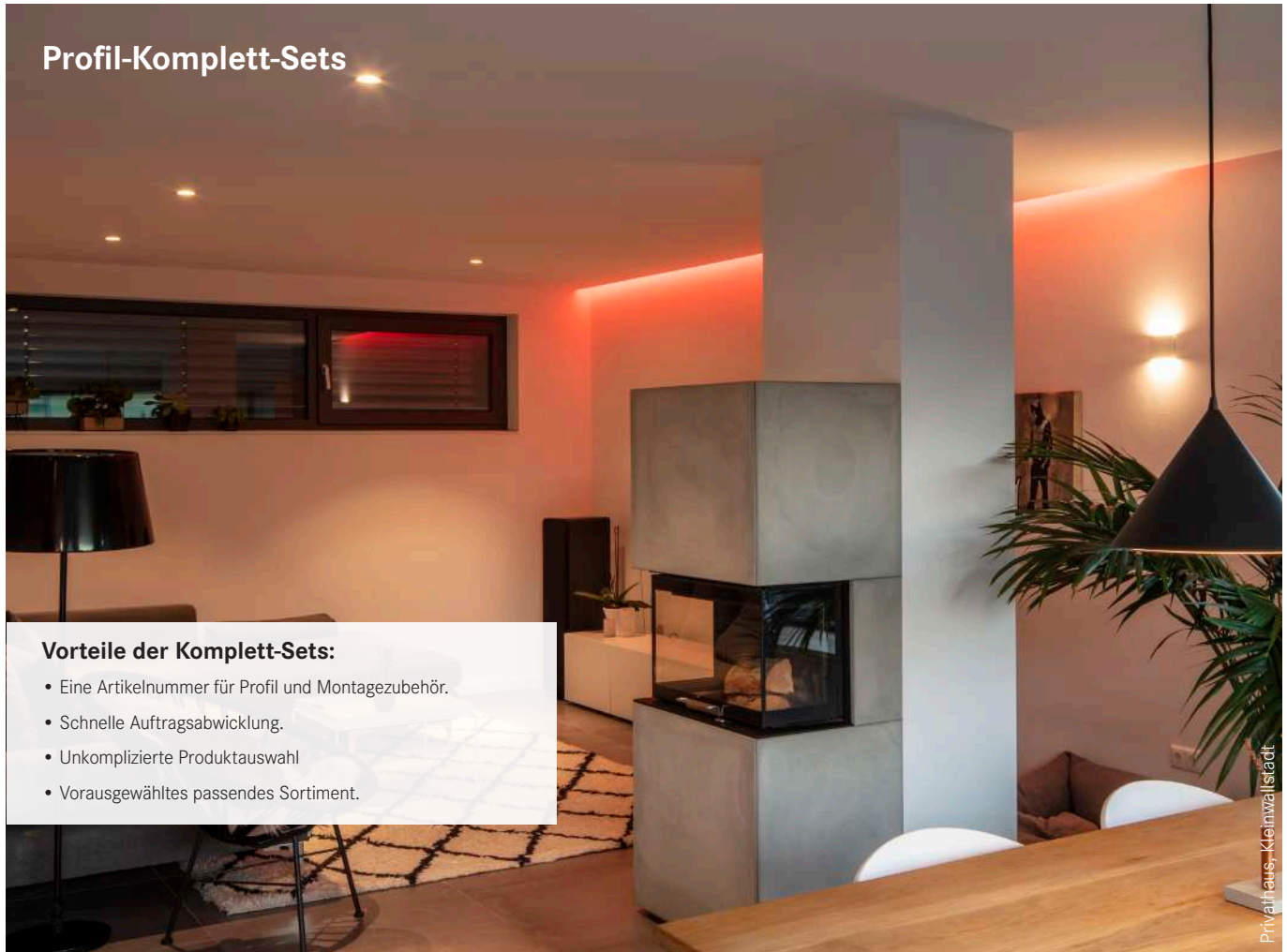

Vorteile der Komplett-Sets:

- Eine Artikelnummer für Profil und Montagezubehör.
- Schnelle Auftragsabwicklung.
- Unkomplizierte Produktauswahl
- Vorausgewähltes passendes Sortiment.

PrivatHaus, Kleinwallstadt

Komplett-Set Anbau-Profil

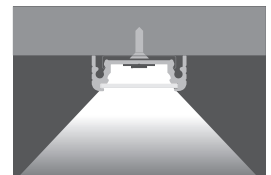
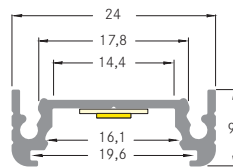

Aluminiumprofil-Komplettset

Artikel-Nr.	Längen	Farbe
53901260	1.000 mm	alu eloxiert
53901070	1.000 mm	weiß lackiert
53901080	1.000 mm	schwarz eloxiert
53902260	2.000 mm	alu eloxiert
53902070	2.000 mm	weiß lackiert
53902080	2.000 mm	schwarz eloxiert

Lieferumfang

- 1 x Aluminiumprofil
- 2 x Endkappen
- 2 x Halter bei 1.000 mm
- 4 x Halter bei 2.000 mm
- 1 x Abdeckung opal

Transmissionsgrad: 70 %



Komplett-Set Anbau-Profil

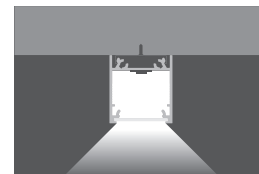
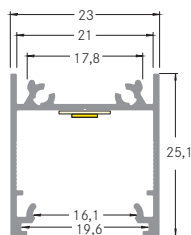

Aluminiumprofil-Komplettset

Artikel-Nr.	Längen	Farbe
53921260	1.000 mm	alu eloxiert
53921070	1.000 mm	weiß lackiert
53921080	1.000 mm	schwarz eloxiert
53922260	2.000 mm	alu eloxiert
53922070	2.000 mm	weiß lackiert
53922080	2.000 mm	schwarz eloxiert

Lieferumfang

- 1 x Aluminiumprofil
- 2 x Endkappen
- 2 x Halter bei 1.000 mm
- 4 x Halter bei 2.000 mm
- 1 x Schrauben-Set
- 1 x Abdeckung opal

Transmissionsgrad: 70 %



Komplett-Set Anbau-Eckprofil

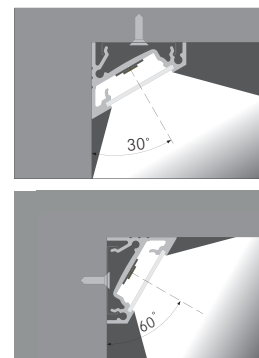
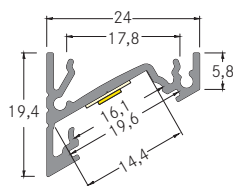

Aluminiumprofil-Komplettset

Artikel-Nr.	Längen	Farbe
53911260	1.000 mm	alu eloxiert
53911070	1.000 mm	weiß lackiert
53911080	1.000 mm	schwarz eloxiert
53912260	2.000 mm	alu eloxiert
53912070	2.000 mm	weiß lackiert
53912080	2.000 mm	schwarz eloxiert

Lieferumfang

- 1 x Aluminiumprofil
- 2 x Endkappen
- 2 x Halter bei 1.000 mm
- 4 x Halter bei 2.000 mm
- 1 x Abdeckung opal

Transmissionsgrad: 70 %





02

QUALITYFLEX LED-Flexplatinen.

Architektonische Lichtlinien für die Grund- und Akzentbeleuchtung.

ONE LED-Flexplatinen	S. 58	COB LED-Flexplatinen	S. 112
Select LED-Flexplatinen	S. 76	Individual LED-Flexplatinen	S. 122
Select HE LED-Flexplatinen	S. 88	Protection LED-Flexplatinen	S. 146
Performance LED-Flexplatinen	S. 98		





NEU

QUALITYFLEX ONE. LED-Flexplatinen für nahezu alle Einsatzbereiche.

- Leistungen 4,8 W/m, 9,6 W/m und 14,4 W/m
- Lichtfarben 2.700 K, 3.000 K, 4.000 K und RGBW
- Schutzarten IP00, sowie IP60 und IP67 bei 14,4 W/m
- Lieferlänge: 5.000 mm auf Rolle



NEU

QUALITYFLEX Select HE. Hocheffiziente LED-Flexplatinen mit bis zu 162 lm/W.

- Leistungen 4,8 W/m, 9,6 W/m, 14,4 W/m und 19,2 W/m
- Lichtfarben 2.700 K, 3.000 K und 4.000 K
- Drei Schutzarten bei allen Ausführungen: IP00, IP60 und IP67
- 8 LEDs pro Segment (hohe Effizienz)



NEU

QUALITYFLEX COB-Vision. Ideal für ein homogenes Lichtbild.

- Leistungen 10 W/m, 15 W/m und 16 W/m
- Lichtfarben 2.700 K, 3.000 K, 4.000 K, TunableWhite & RGBW
- Schutzarten IP00, IP60 und IP65/IP67
- Lieferlänge: 5.000 mm auf Rolle

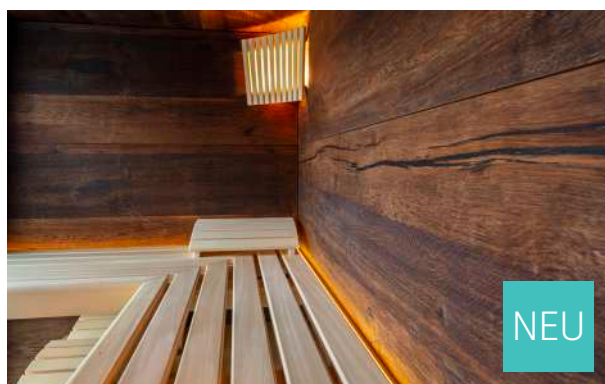

NEU

QUALITYFLEX COB-Sauna. Für höhere Umgebungstemperaturen bis +105 °C

- Leistung 10 W/m
- Lichtfarben 2.700 K und 3.000 K
- Schutzart IP67
- Trennung alle 50 mm möglich
- 3 Endkappen im Lieferumfang (Schutzart IP65)



NEU

QUALITYFLEX Individual. Variabel einstellbares Licht in Farbe und Länge für jedes Anforderungsprofil.

- Leistungen von 7,2 W/m bis 24 W/m
- dim2warm, TunableWhite, RGB, RGBW, RGB+TW
- Spezielle Bänder wie Thin4, OneCut und Food
- Lieferlänge: 5.000 mm auf Rolle



NEU

QUALITYFLEX Protection. Für flexibel biegbare vertikale oder horizontale Anwendungen im Außen- oder Innenbereich.

- Zwei Ausführungen: vertikal und horizontal
- Bis zu 27 m mit einer Einspeisung
- Lichtfarben 2.700 K, 3.000 K, 4.000 K, TunableWhite & RGBW
- Umfangreiches Zubehör zur Eigenkonfektionierung / Montage

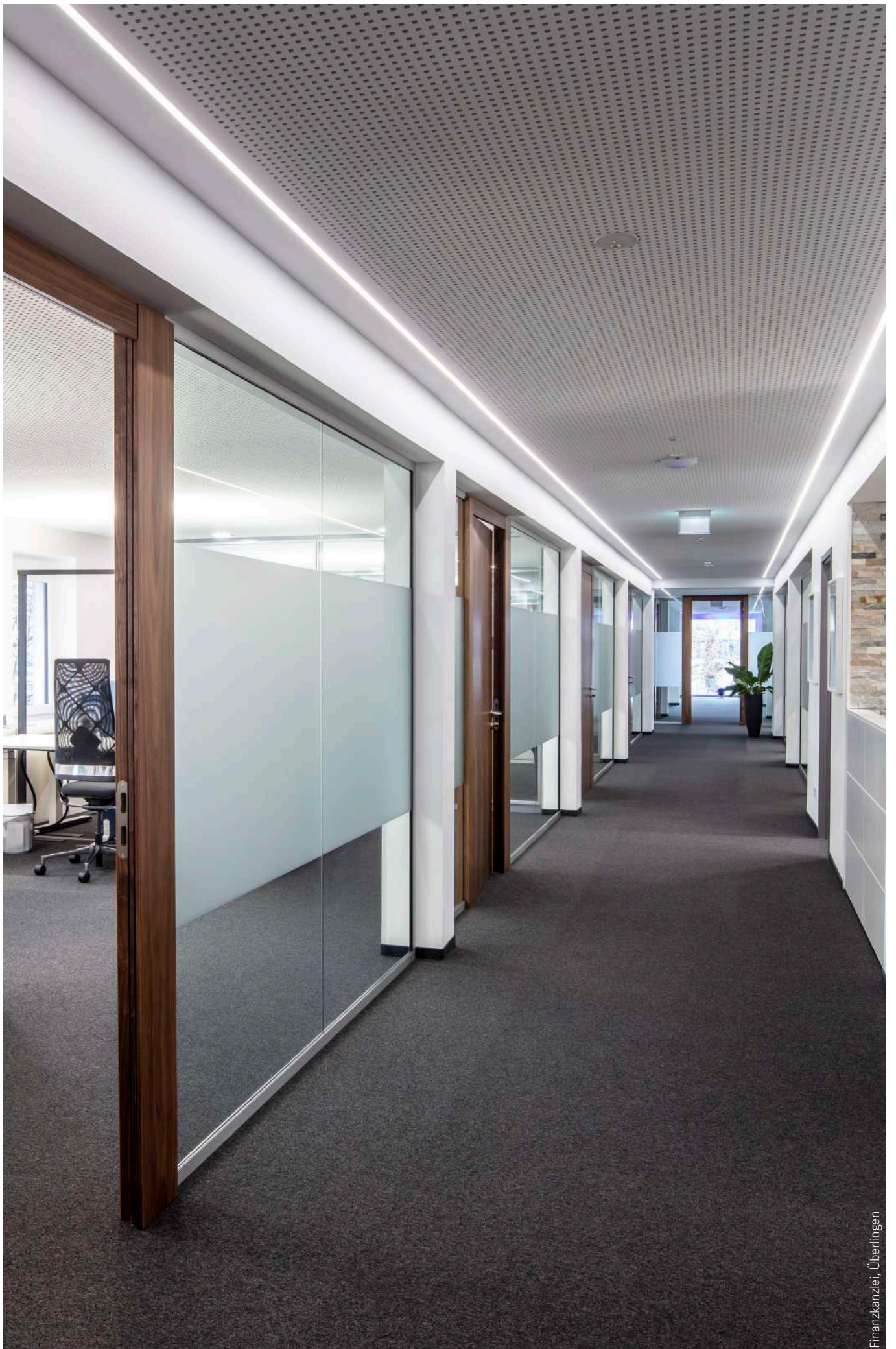



QUALITYFLEX ONE Serie.
Die Allrounder für nahezu alle
Einsatzbereiche.

ONE LED-Flexplatinen	S. 60
ONE Profile	S. 68
ONE LED-Flexplatinen-Sets	S. 72



Privathaus, Coesfeld



ONE Sortiment im Überblick:

- Zeitersparnis durch fertige Leuchtenauswahl.
- Passendes vorausgewähltes Zubehör.
- Einzelprodukte wie LED-Flexplatinen, Profile und Abdeckungen.
- 4,8 W | 9,6 W | 14,4 W.
- Schutzarten: IP00 | IP60 | IP67.
- Monochrom weiß und dynamisch farbig: 2.700 K | 3.000 K | 4.000 K, RGBW (rot, grün, blau, weiß).
- Lieferlänge: 5.000 mm auf einer Rolle.
- Kompatibel mit allen Brumberg 24 V DC Steuerungen.
- Dimmbar mit entsprechendem Zubehör.

QUALITYFLEX ONE

LED-Flexplatine, 5 m, CRI > 80, 4,8 W / m

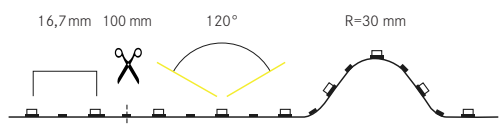

	24 V DC		4,8 W/m		CRI > 80		5.000 mm		60/m		16,7 mm		dimm
	III		-10 bis +40 °C		IP00								

Produktvorteile

- Geeignet für Anwendungen im Innenbereich (IP00).
- Dekorative Beleuchtung von Möbeln, Gegenständen und Lichtvouten.
- Länge 5.000 mm mit einem Teilungsmaß von 100 mm.
- Lebensdauer L80/B10: 50.000 Stunden.
- Optimale Wärmeableitung durch passende Aluprofile.
- Dimmbar mit entsprechendem Zubehör.

Elektrische Daten

LED-Leiterplatine: SMD-LED 2835
 Leistungsaufnahme: 4,8 W/m
 LED Anzahl pro Meter: 60
 Nennspannung: 24 V DC
 Schutzklasse: III
 Umgebungstemperatur: -10 bis +40 °C

Photometrische Daten

Farbwiedergabeindex: CRI > 80
 Farbkonsistenz: SDCM < 5
 Effizienz: 102 lm/W
 bei IP00, 3.000 K

Lichttechnische Daten

Abstrahlwinkel: 120°

Lebensdauer:

Lebensdauer: L80/B10: 50.000 h
 L70/B50: 54.000 h

Mechanische Daten

Länge der Platine: 5.000 mm
 max. Modullänge: 5.000 mm
 Teilungsmaß: 100 mm
 Kleinster Biegeradius: 30 mm
 Short Pitch: 16,7 mm
 Anschlussleitung: 2 x 300 mm
 Selbstklebend: ja

Zur Wärmeableitung ist eine Montage auf Aluminiumprofilen unbedingt erforderlich.

Für ein optimales Preis-/ Leistungsverhältnis empfehlen wir die Verwendung der ONE-Profile ab Seite 68.

Weitere Profile entnehmen Sie bitte der Profilübersicht auf der rechten Seite.

LED-Flexplatinen Varianten



Artikel-Nr. 5.000 mm	Lichtfarbe	Lichtstrom /m	EEK Spektrum A-G	Maße [B x H]
38201027	2.700 K	ca. 490 lm	E	8 x 1,2 mm
38201003	3.000 K	ca. 490 lm	E	8 x 1,2 mm
38201004	4.000 K	ca. 525 lm	E	8 x 1,2 mm

Die Artikel auf dieser Seite unterliegen der Rabattgruppe 1.



Profilübersicht

Anbauprofile

53600... Seite 14 IP00	53605... Seite 15 IP00	53601... Seite 16 IP00	53602... Seite 17 IP00	53604... Seite 18 IP00	53603... Seite 20 IP00	53606... Seite 22 IP00	53607... Seite 23 IP00	53380... Seite 24 IP00	53381... Seite 25 IP00

Einbauprofile

53651... Seite 27 IP00	53653... Seite 28 IP00	53657... Seite 29 IP00	53654... Seite 30 IP00	53759... Seite 32 IP00	53655... Seite 34 IP00	53656... Seite 35 IP00	53650... Seite 36 IP00	53652... Seite 37 IP00

Anbau-Eckprofile

53700... Seite 38 IP00	53701... Seite 39 IP00	53702... Seite 40 IP00	53703... Seite 41 IP00	53385... Seite 42 IP00

Spezialprofile

53753... Seite 44 IP00	53754... Seite 47 IP00	53751... Seite 48 IP00	53755... Seite 49 IP00	53756... Seite 50 IP00	53760... Seite 51 IP00

Basierend auf der Flexplatine mit der Schutzart IP00 in Verbindung mit einer opalen Abdeckung:

■ homogenes Lichtbild möglich (nur bei Ausführung IP00), ■ LED-Punkte sichtbar, kein homogenes Lichtbild, ■ nicht mit der Flexplatine kombinierbar
* = eine homogene Lichtlinie ist nur in Kombination mit einer hohen Abdeckung möglich

Netzgeräte & Steuerungen



schaltbar

Art-Nr. 17241000
LED-Netzgerät 24 V DC,
40 W, schaltbar
Für den Betrieb von bis zu
5.000 mm (Seite 170)



dimmbar

Art-Nr. 17230000
LED-Netzgerät 24 V DC,
30 W, Phasenabschnitt dimmbar
Für den Betrieb von bis zu
5.000 mm (Seite 172)



dimmbar

Art-Nr. 17528000
Weißlicht-Funksteuerung
zur Ansteuerung von einfarbigen
LED-Modulen im Weißlichtbereich
(Seite 180)

Weitere Netzgeräte und Steuerungen finden Sie ab Seite 166.

QUALITYFLEX ONE

LED-Flexplatine, 5 m, CRI > 80, 9,6 W / m

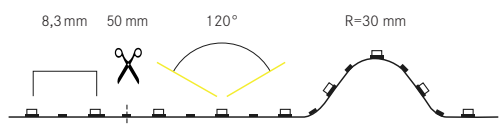

	24 V DC		9,6 W/m		CRI > 80		5.000 mm		120°/m		8,3 mm		dimmb
	III		-10 bis +40 °C		IP00								

Elektrische Daten

LED-Leiterplatine: SMD-LED 2835
 Leistungsaufnahme: 9,6 W/m
 LED Anzahl pro Meter: 120
 Nennspannung: 24 V DC
 Schutzklasse: III
 Umgebungstemperatur: -10 bis +40 °C

Photometrische Daten

Farbwiedergabeindex: CRI > 80
 Farbkonsistenz: SDCM < 5
 Effizienz: 93 lm/W
 bei IP00, 3.000 K

Lichttechnische Daten

Abstrahlwinkel: 120°

Lebensdauer:

Lebensdauer: L80/B10: 50.000 h
 L70/B50: 54.000 h

Mechanische Daten

Länge der Platine: 5.000 mm
 max. Modullänge: 5.000 mm
 Teilungsmaß: 50 mm
 Kleinster Biegeradius: 30 mm
 Short Pitch: 8,3 mm
 Anschlussleitung: 2 x 300 mm
 Selbstklebend: ja

Zur Wärmeableitung ist eine Montage auf Aluminiumprofilen unbedingt erforderlich.

Für ein optimales Preis-/ Leistungsverhältnis empfehlen wir die Verwendung der ONE-Profile ab Seite 68.

Weitere Profile entnehmen Sie bitte der Profilübersicht auf der rechten Seite.

Produktvorteile

- Geeignet für Anwendungen im Innenbereich (IP00).
- Dekorative Beleuchtung von Möbeln, Gegenständen und Lichtvouten.
- Indirekte Beleuchtung in Wohnbereichen.
- Länge 5.000 mm mit einem Teilungsmaß von 50 mm.
- Verfügbar in 2.700 K, 3.000 K und 4.000 K.
- Dimmbar mit entsprechendem Zubehör.



LED-Flexplatinen Varianten

Artikel-Nr. 5.000 mm	Lichtfarbe	Lichtstrom /m	EEK Spektrum A-G	Maße [B x H]
38202027	2.700 K	ca. 894 lm	F	8 x 1,2 mm
38202003	3.000 K	ca. 894 lm	F	8 x 1,2 mm
38202004	4.000 K	ca. 986 lm	E	8 x 1,2 mm

Die Artikel auf dieser Seite unterliegen der Rabattgruppe 1.

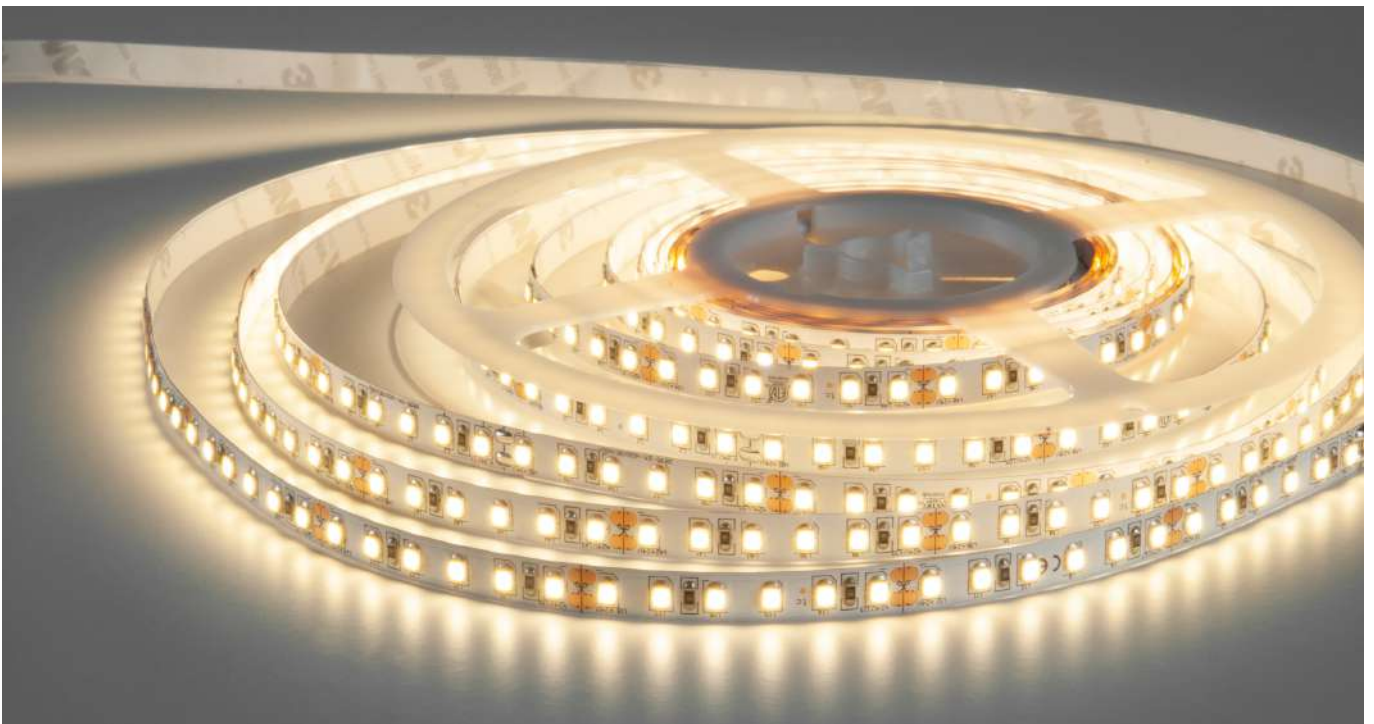

Profilübersicht

Anbauprofile

53600... Seite 14 IP00	53605... Seite 15 IP00	53601... Seite 16 IP00	53602... Seite 17 IP00	53604... Seite 18 IP00	53603... Seite 20 IP00	53606... Seite 22 IP00	53607... Seite 23 IP00	53380... Seite 24 IP00	53381... Seite 25 IP00

Einbauprofile

53651... Seite 27 IP00	53653... Seite 28 IP00	53657... Seite 29 IP00	53654... Seite 30 IP00	53759... Seite 32 IP00	53655... Seite 34 IP00	53656... Seite 35 IP00	53650... Seite 36 IP00	53652... Seite 37 IP00

Anbau-Eckprofile

53700... Seite 38 IP00	53701... Seite 39 IP00	53702... Seite 40 IP00	53703... Seite 41 IP00	53385... Seite 42 IP00

Spezialprofile

53753... Seite 44 IP00	53754... Seite 47 IP00	53751... Seite 48 IP00	53755... Seite 49 IP00	53756... Seite 50 IP00	53760... Seite 51 IP00

Basierend auf der Flexplatine mit der Schutzart IP00 in Verbindung mit einer opalen Abdeckung:

■ homogenes Lichtbild möglich (nur bei Ausführung IP00), ■ LED-Punkte sichtbar, kein homogenes Lichtbild, ■ nicht mit der Flexplatine kombinierbar
* = eine homogene Lichtlinie ist nur in Kombination mit einer hohen Abdeckung möglich

Netzgeräte & Steuerungen



schaltbar

Art-Nr. 17242000
LED-Netzgerät 24 V DC,
60 W, schaltbar
Für den Betrieb von bis zu
5.000 mm (Seite 170)



dimmbar

Art-Nr. 17231000
LED-Netzgerät 24 V DC,
75 W, Phasenabschnitt dimmbar
Für den Betrieb von bis zu
5.000 mm (Seite 172)



dimmbar

Art-Nr. 17528000
Weißlicht-Funksteuerung
zur Ansteuerung von einfarbigen
LED-Modulen im Weißlichtbereich
(Seite 180)

Weitere Netzgeräte und Steuerungen finden Sie ab Seite 166.

QUALITYFLEX ONE

LED-Flexplatine, 5 m, CRI > 80, 14,4 W / m

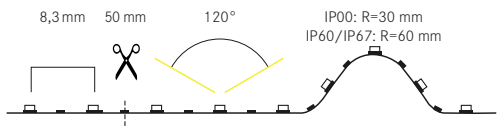

	24 V DC		14,4 W/m		CRI > 80		5.000 mm		120/m		8,3mm		dimm
	IP00/ IP60		IP60/ IP67		-10 bis +40 °C								

Elektrische Daten

LED-Leiterplatine: SMD-LED 2835
 Leistungsaufnahme: 14,4 W/m
 LED Anzahl pro Meter: 120
 Nennspannung: 24 V DC
 Schutzklasse: III
 Umgebungstemperatur: -10 bis +40 °C

Photometrische Daten

Farbwiedergabeindex: CRI > 80
 Farbkonsistenz: SDCM < 5
 Effizienz: 88 lm/W
 bei IP00, 3.000 K

Lichttechnische Daten

Abstrahlwinkel: 120°

Lebensdauer:

Lebensdauer: L80/B10: 50.000 h
 L70/B50: 54.000 h

Mechanische Daten

Länge der Platine: 5.000 mm
 max. Modullänge: 5.000 mm
 Teilungsmaß: 50 mm
 Kleinster Biegeradius: IP00: R=30 mm
 IP60/IP67: R=60 mm
 Short Pitch: 8,3 mm
 Anschlussleitung: 2 x 300 mm
 Selbstklebend: ja

Zur Wärmeableitung ist eine Montage auf Aluminiumprofilen unbedingt erforderlich.

Für ein optimales Preis-/ Leistungsverhältnis empfehlen wir die Verwendung der ONE-Profile ab Seite 68.

Weitere Profile entnehmen Sie bitte der Profilübersicht auf der rechten Seite.

Produktvorteile

- Geeignet für Anwendungen im Innen- (IP00/IP60) und Außenbereich (IP67).
- Direkte Beleuchtung von Arbeitsflächen (z.B.: in der Küche).
- Indirekte Beleuchtung in Wohnbereichen.
- Länge 5.000 mm mit einem Teilungsmaß von 50 mm.
- Farbkonsistenz SDCM < 5.
- Verfügbar in 2.700 K, 3.000 K und 4.000 K.
- Dimmbar mit entsprechendem Zubehör.

LED-Flexplatinen Varianten



IP00		Unbeschichtete LED-Flexplatine zur Indoor-Anwendung in trockenen Bereichen. Nicht feucht abwischbar.			
Artikel-Nr.	Lichtfarbe	Lichtstrom /m	EEK Spektrum A-G	Maße [B x H]	
5.000 mm					
38203027	2.700 K	ca. 1.271 lm	F	8 x 1,2 mm	
38203003	3.000 K	ca. 1.271 lm	F	8 x 1,2 mm	
38203004	4.000 K	ca. 1.354 lm	F	8 x 1,2 mm	

IP60		Beständiger Silikonenschutz, unempfindlich gegen mechanische Beanspruchung, abwischbar.			
Artikel-Nr.	Farbtemperatur	Lichtstrom /m	EEK Spektrum A-G	Maße [B x H]	
5.000 mm					
38223027	2.700 K	ca. 1.300 lm	F	9,5 x 4 mm	
38223003	3.000 K	ca. 1.300 lm	F	9,5 x 4 mm	
38223004	4.000 K	ca. 1.450 lm	F	9,5 x 4 mm	

IP67		Weißes, lichtreflektierendes Trägerprofil mit beständigem Silikonüberzug. Optimaler Schutz gegen mechanische Beanspruchung und Feuchtigkeit, abwischbar.			
Artikel-Nr.	Farbtemperatur	Lichtstrom /m	EEK Spektrum A-G	Maße [B x H]	
5.000 mm					
38273027	2.700 K	ca. 1.255 lm	F	10 x 5 mm	
38273003	3.000 K	ca. 1.255 lm	F	10 x 5 mm	
38273004	4.000 K	ca. 1.405 lm	F	10 x 5 mm	

Die Artikel auf dieser Seite unterliegen der Rabattgruppe 1.



Profilübersicht

Anbauprofile

53600... Seite 14 IP00	53605... Seite 15 IP00	53601... Seite 16 IP00	53602... Seite 17 IP00	53603... Seite 20 IP00 IP60 IP67	53606... Seite 22 IP00 IP60 IP67	53607... Seite 23 IP00 IP60 IP67	53380... Seite 24 IP00	53381... Seite 25 IP00 IP60 IP67

Einbauprofile

53651... Seite 27 IP00	53653... Seite 28 IP00	53654... Seite 30 IP00 IP60 IP67	53759... Seite 32 IP00 IP60 IP67	53655... Seite 34 IP00 IP60 IP67	53656... Seite 35 IP00 IP60 IP67	53650... Seite 36 IP00	53652... Seite 37 IP00

Anbau-Eckprofile

53700... Seite 38 IP00	53702... Seite 40 IP00	53703... Seite 41 IP00	53385... Seite 42 IP00

Spezialprofile

53753... Seite 44 IP00	53754... Seite 47 IP00	53751... Seite 48 IP00	53755... Seite 49 IP00	53756... Seite 50 IP00	53760... Seite 51 IP00

Basierend auf der Flexplatine mit der Schutzart IP00 in Verbindung mit einer opalen Abdeckung:

■ homogenes Lichtbild möglich (nur bei Ausführung IP00), ■ LED-Punkte sichtbar, kein homogenes Lichtbild, ■ nicht mit der Flexplatine kombinierbar
* = eine homogene Lichtlinie ist nur in Kombination mit einer hohen Abdeckung möglich

Netzgeräte & Steuerungen



schaltbar

Art.-Nr. 17243000
LED-Netzgerät 24 V DC,
120 W, schaltbar
Für den Betrieb von bis zu
5.000 mm (Seite 170)



dimmbar

Art.-Nr. 17231000
LED-Netzgerät 24 V DC,
75 W, Phasenabschnitt dimmbar
Für den Betrieb von bis zu
5.000 mm (Seite 172)



dimmbar

Art.-Nr. 17528000
Weißlicht-Funksteuerung
zur Ansteuerung von einfarbigen
LED-Modulen im Weißlichtbereich
(Seite 180)

Weitere Netzgeräte und Steuerungen finden Sie ab Seite 166.

QUALITYFLEX ONE

RGBW LED-Flexplatine, 5 m, 14,4 W / m

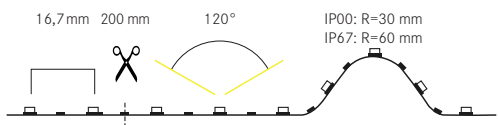

	24 V DC		14,4 W/m		CRI > 80		5.000 mm		60/m		16,7 mm		dimm
	IP00		IP67		-10 bis +40 °C								

Produktvorteile

- Dynamische Farbakzente mit rot, grün, blau und weiß.
- Geeignet für Anwendungen im Innen- (IP00/IP60) und Außenbereich (IP67).
- Optimal für farbliche Akzentuierung in Wohnbereichen oder Gastronomie.
- Dekorative beleuchtung und Akzentbeleuchtung von Lichtvouten, Linearanwendungen und Hinterleuchtungen.
- Kompatibel mit unseren 4-Kanal 24 V DC-Steuerungen, RGBW.

Elektrische Daten

LED-Leiterplatine: SMD-LED 5050
 Leistungsaufnahme: 14,4 W/m
 LED Anzahl pro Meter: 60
 Nennspannung: 24 V DC
 Schutzklasse: III
 Umgebungstemperatur: -10 bis +40 °C

Photometrische Daten

Farbwiedergabeindex: CRI > 90 bei 3.000 K

Lichttechnische Daten

Abstrahlwinkel: 120°

Lebensdauer:

Lebensdauer: L80/B10: 113.000 h
 L70/B50: 168.000 h

Mechanische Daten

Länge der Platine: 5.000 mm
 max. Modullänge: 5.000 mm
 Teilungsmaß: 200 mm
 Kleinster Biegeradius: IP00: R=30 mm
 IP67: R=60 mm
 Short Pitch: 16,7 mm
 Anschlussleitung: 2 x 350 mm
 Selbstklebend: ja

Zur Wärmeableitung ist eine Montage auf Aluminiumprofilen unbedingt erforderlich.

Für ein optimales Preis-/ Leistungsverhältnis empfehlen wir die Verwendung der ONE-Profile ab Seite 68.

Weitere Profile entnehmen Sie bitte der Profilübersicht auf der rechten Seite.

LED-Flexplatinen Varianten



IP00		Unbeschichtete LED-Flexplatine zur Indoor-Anwendung in trockenen Bereichen. Nicht feucht abwischbar.			
Artikel-Nr.	Lichtfarbe	Lichtstrom /m	EEK Spektrum A-G	Maße [B x H]	
5.000 mm					
38204002	3.000 K	ca. 650 lm	F	12 x 2,1 mm	
	rot	ca. 69 lm			
	grün	ca. 158 lm			
	blau	ca. 40 lm			

IP67		Weißes, lichtreflektierendes Trägerprofil mit beständigem Silikonüberzug. Optimaler Schutz gegen mechanische Beanspruchung und Feuchtigkeit, abwaschbar.			
Artikel-Nr.	Lichtfarbe	Lichtstrom /m	EEK Spektrum A-G	Maße [B x H]	
5.000 mm					
38274002	3.000 K	ca. 708 lm	F	15 x 5 mm	
	rot	ca. 86 lm			
	grün	ca. 223 lm			
	blau	ca. 48 lm			

Die Artikel auf dieser Seite unterliegen der Rabattgruppe 1.

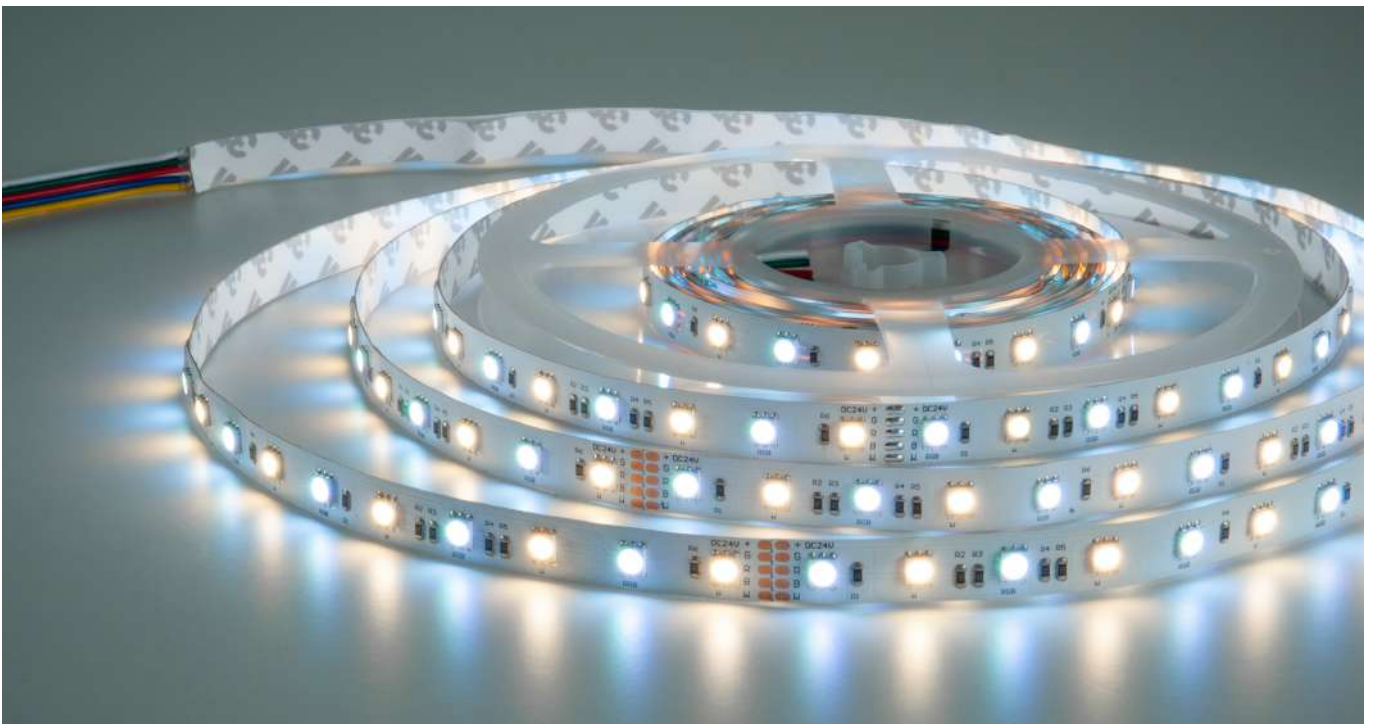

Profilübersicht

Anbauprofile

		53601... Seite 16 IP00	53602... Seite 17 IP00		53603... Seite 20 IP00 IP67	53606... Seite 22 IP00 IP67	53607... Seite 23 IP00 IP67	53380... Seite 24 IP00	53381... Seite 25 IP00

Einbauprofile

	53653... Seite 28 IP00		53654... Seite 30 IP00 IP67	53759... Seite 32 IP00 IP67	53655... Seite 34 IP00 IP60 IP67	53656... Seite 35 IP00 IP67	53650... Seite 36 IP00	

Anbau-Eckprofile

		53702... Seite 40 IP00	53703... Seite 41 IP00	53385... Seite 42 IP00

Spezialprofile

53754... Seite 47 IP00	53751... Seite 48 IP00	53755... Seite 49 IP00	53756... Seite 50 IP00 IP67		

Basierend auf der Flexplatine mit der Schutzart IP00 in Verbindung mit einer opalen Abdeckung:

■ homogenes Lichtbild möglich (nur bei Ausführung IP00), ■ LED-Punkte sichtbar, kein homogenes Lichtbild, ■ nicht mit der Flexplatine kombinierbar
* = eine homogene Lichtlinie ist nur in Kombination mit einer hohen Abdeckung möglich

Netzgeräte & Steuerungen



schaltbar

Art.-Nr. 17243000
LED-Netzgerät 24 V DC,
120 W, schaltbar
Für den Betrieb von bis zu
5.000 mm (Seite 170)



dimmbar

Art.-Nr. 18223000
RGBW-Funksteuerung
Zur Ansteuerung von RGBW-LED-
Modulen für Farb- und Weißlicht.
(Seite 181)

Weitere Netzgeräte und Steuerungen finden Sie ab Seite 166.

ONE Anbauprofil, flach

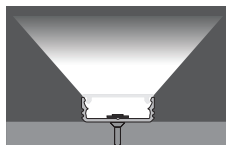
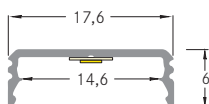

Vorteile des Anbauprofils:

- Flaches, ökonomisches Anbauprofil.
- Profil und passende Abdeckungen in den Längen 1 Meter, 2 Meter und 3 Meter erhältlich.
- Optimale Wärmeableitung für langlebige Beleuchtung.

Fertiglänge

Artikel-Nr.	Längen	Farbe
53380261	1.000 mm	alu eloxiert
53380262	2.000 mm	alu eloxiert
53380263	3.000 mm	alu eloxiert

Flex-Klick-Abdeckung: PC

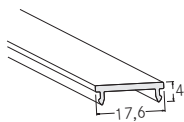

Fertiglänge

Artikel-Nr.	Längen	Farbe
53489001	1.000 mm	transparent
53489071	1.000 mm	opal
53489002	2.000 mm	transparent
53489072	2.000 mm	opal
53489003	3.000 mm	transparent
53489073	3.000 mm	opal



Transmissionsgrad:
transparent 95%, opal: 70%

Halter-Set



Artikel-Nr.	Farbe
53040000	aluminium

Bestehend aus 2 Haltern.

Endkappen-Set



Artikel-Nr.	Farbe
53038260	silber

Bestehend aus 2 Endkappen.

ONE Anbauprofil, hoch

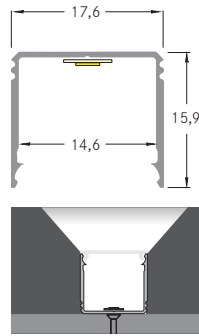
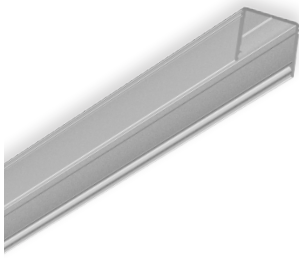

Vorteile des Anbauprofils:

- Hohes, ökonomisches Anbauprofil.
- Profil und passende Abdeckungen in den Längen 1 Meter, 2 Meter und 3 Meter erhältlich.
- Optimale Wärmeableitung für langlebige Beleuchtung.

Fertiglänge

Artikel-Nr.	Längen	Farbe
53381261	1.000 mm	alu eloxiert
53381262	2.000 mm	alu eloxiert
53381263	3.000 mm	alu eloxiert

Flex-Klick-Abdeckung: PC

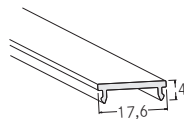

Fertiglänge

Artikel-Nr.	Längen	Farbe
53489001	1.000 mm	transparent
53489071	1.000 mm	opal
53489002	2.000 mm	transparent
53489072	2.000 mm	opal
53489003	3.000 mm	transparent
53489073	3.000 mm	opal

Transmissionsgrad:
transparent 95%, opal: 70%



Halter-Set



Artikel-Nr.	Farbe
53040000	aluminium

Bestehend aus 2 Haltern.

Endkappen-Set



Artikel-Nr.	Farbe
53039260	silber

Bestehend aus 2 Endkappen.

ONE Anbau-Eckprofil

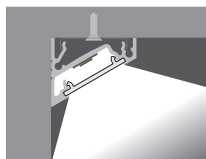
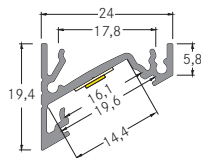

Vorteile des Anbau-Eckprofils:

- Einfaches Anbau-Eckprofil.
- Profil und passende Abdeckungen in den Längen 1 Meter, 2 Meter und 3 Meter erhältlich.
- Optimale Wärmeableitung für langlebige Beleuchtung.

Fertiglänge

Artikel-Nr.	Längen	Farbe
53385261	1.000 mm	alu eloxiert
53385262	2.000 mm	alu eloxiert
53385263	3.000 mm	alu eloxiert

Flex-Klick-Abdeckung: PC

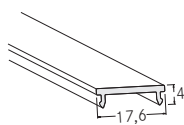

Fertiglänge

Artikel-Nr.	Längen	Farbe
53489001	1.000 mm	transparent
53489071	1.000 mm	opal
53489002	2.000 mm	transparent
53489072	2.000 mm	opal
53489003	3.000 mm	transparent
53489073	3.000 mm	opal

Transmissionsgrad:
transparent 95%, opal: 70%



Halter-Set

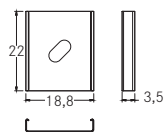
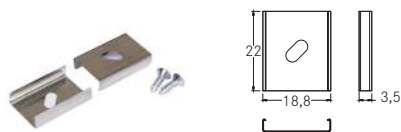

Artikel-Nr.	Farbe
53040000	silber

Bestehend aus 2 Haltern.

Endkappen-Set

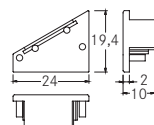

Artikel-Nr.	Farbe
53037260	silber

Bestehend aus 2 Endkappen.

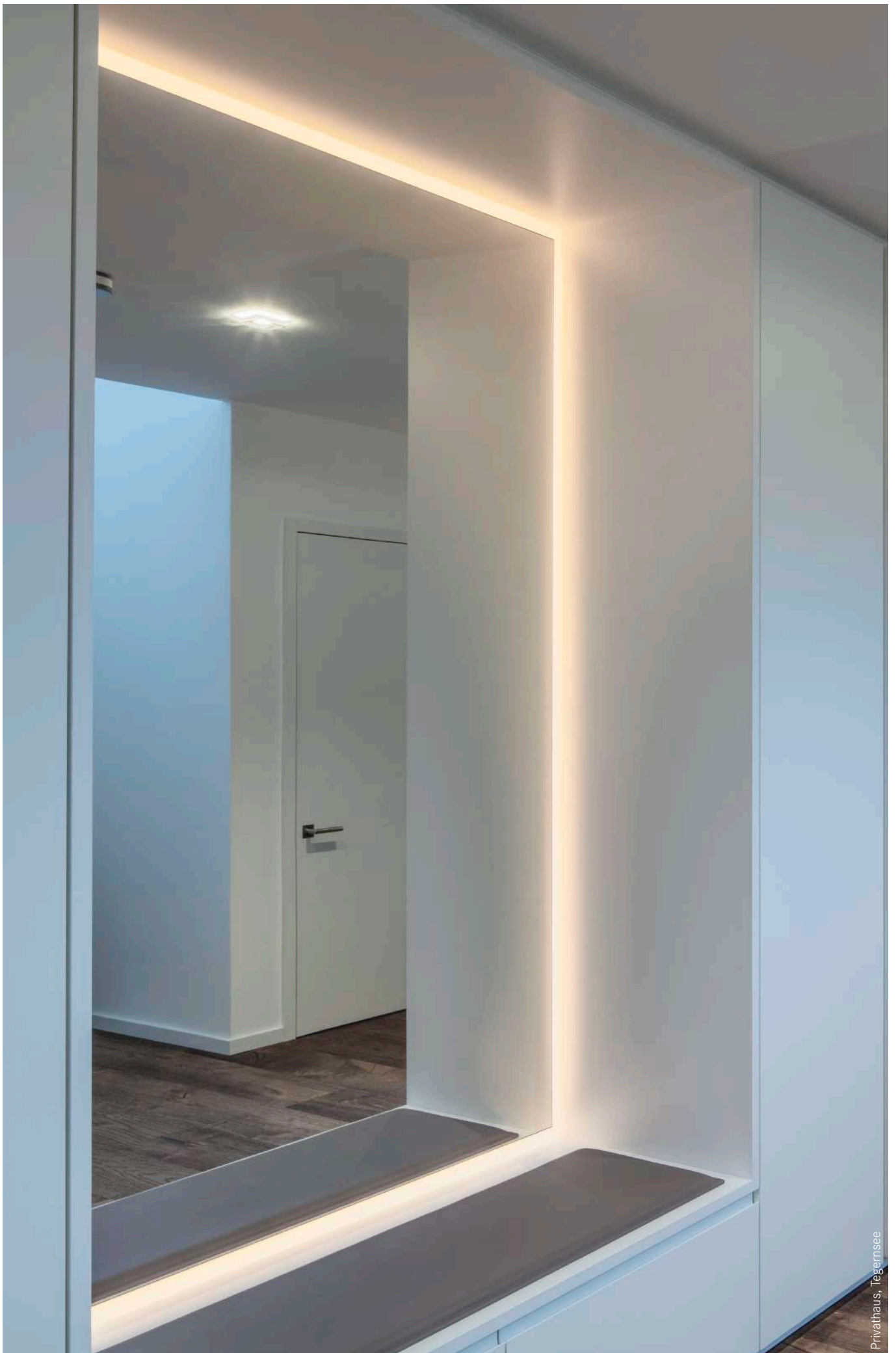

QUALITYFLEX ONE

LED-Flexplatinen-Set, 5 m, CRI > 80, 4,8 W / m

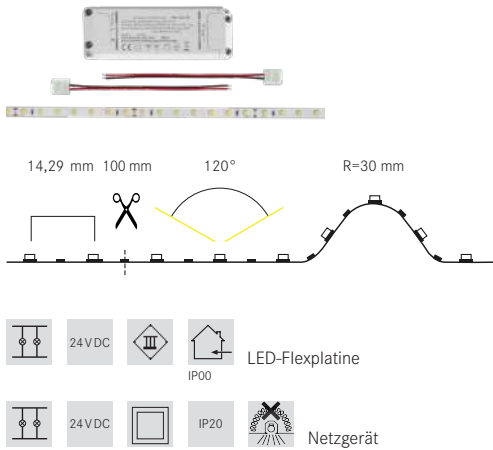

Produktvorteile

- Komplettsset bestehend aus LED-Flexplatine, Netzgerät und Anschlussleitung.
- Vorausgewähltes Sortiment.
- Geringer Konfigurationsaufwand.
- Schnelle Beleuchtungslösung für private Wohnbereiche und dekorative Beleuchtung.
- Anwendung in trockenen Innenbereichen (IP00).
- Lieferlänge 5.000 mm mit einem Teilungsmaß von 100 mm.



Elektrische Daten LED-Flexplatine

LED-Leiterplatine:	SMD-LED 2835
Leistungsaufnahme:	4,8 W/m
LED Anzahl pro Meter:	70
Nennspannung:	24 V DC
Schutzklasse:	III
Umgebungstemperatur:	-10 bis +40 °C

Photometrische Daten

Farbwiedergabeindex:	CRI > 80
Effizienz:	102 lm/W bei IP00, 3.100 K

Lichttechnische Daten

Abstrahlwinkel:	120°
-----------------	------

Lebensdauer:

Lebensdauer:	L80/B10: 50.000 h L70/B50: 54.000 h
--------------	--

Mechanische Daten

Länge der Platine:	5.000 mm
max. Modullänge:	5.000 mm
Teilungsmaß:	100 mm
Kleinster Biegeradius:	30 mm
Short Pitch:	14,29 mm
Anschlussleitung:	2 x 350 mm
Selbstklebend:	ja

Zur Wärmeableitung ist eine Montage auf Aluminiumprofilen unbedingt erforderlich.

Daten Netzgerät 25 W

Eingangsspannung:	220 - 240 V AC, 50/60 Hz
Ausgangsspannung:	24 V DC ±5%
Eingangsstrom:	typ. 0,14 A
Ausgangsstrom:	max. 1,05 A
Nennleistung:	25 W
Umgebungstemperatur:	-20 bis +45 °C
Gehäusetemperatur (tc):	max. 85 °C
Abmessungen (LxBxH):	126 x 42,5 x 21,5 mm
Leistungsquerschnitt:	0,5... 1,5 m ²

LED-Flexplatinen Varianten

Artikel-Nr. 5.000 mm	Lichtfarbe	Lichtstrom /m	EEK Spektrum A-G	Maße [B x H]
15291027	2.700 K	ca. 470 lm	F	8 x 1,5 mm
15291003	3.100 K	ca. 490 lm	E	8 x 1,5 mm
15291004	4.100 K	ca. 510 lm	E	8 x 1,5 mm

Die Artikel auf dieser Seite unterliegen der Rabattgruppe 1.



Lieferumfang

- 1 x LED-Flexplatine 5.000 mm
- 1 x Netzgerät 25 W
- 2 x separate Anschlussleitungen 150 mm

QUALITYFLEX ONE

LED-Flexplatinen-Set, 5 m, CRI > 80, 9,6 W / m

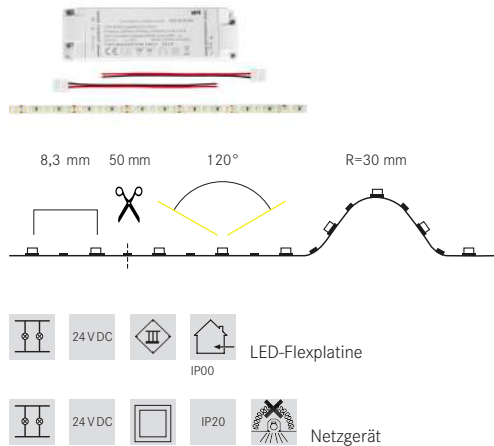

Produktvorteile

- Komplettsset bestehend aus LED-Flexplatine, Netzgerät und Anschlussleitung.
- Vorausgewähltes Sortiment.
- Geringer Konfigurationsaufwand.
- Schnelle Beleuchtungslösung für private Wohnbereiche und dekorative Beleuchtung.
- Anwendung in trockenen Innenbereichen (IP00).
- Lieferlänge 5.000 mm mit einem Teilungsmaß von 50 mm.

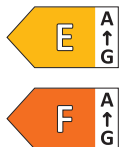

Elektrische Daten LED-Flexplatine

LED-Leiterplatine:	SMD-LED 2835
Leistungsaufnahme:	9,6 W/m
LED Anzahl pro Meter:	120
Nennspannung:	24 V DC
Schutzklasse:	III
Umgebungstemperatur:	-10 bis +40 °C

Photometrische Daten

Farbwiedergabeindex:	CRI > 80
Effizienz:	102lm/W bei IP00, 3.100 K

Lichttechnische Daten

Abstrahlwinkel:	120°
-----------------	------

Lebensdauer:

Lebensdauer:	L80/B10: 50.000 h L70/B50: 54.000 h
--------------	--

Mechanische Daten

Länge der Platine:	5.000 mm
max. Modullänge:	5.000 mm
Teilungsmaß:	50 mm
Kleinster Biegeradius:	30 mm
Short Pitch:	8,3 mm
Anschlussleitung:	2 x 350 mm
Selbstklebend:	ja

Zur Wärmeableitung ist eine Montage auf Aluminiumprofilen unbedingt erforderlich.

Daten Netzgerät 50 W

Eingangsspannung:	220 - 240 V AC, 50/60 Hz
Ausgangsspannung:	24 V DC ±5 %
Eingangsstrom:	typ. 0,3 A
Ausgangsstrom:	max. 2,09 A
Nennleistung:	50 W
Umgebungstemperatur:	-20 bis +45 °C
Gehäusetemperatur (tc):	max. 85 °C
Abmessungen (LxBxH):	166 x 50 x 32 mm
Leistungsquerschnitt:	0,5... 1,5 m ²

LED-Flexplatinen Varianten

Artikel-Nr. 5.000 mm	Lichtfarbe	Lichtstrom /m	EEL Spektrum A-G	Maße [B x H]
15292027	2.700 K	ca. 940 lm	F	8 x 1,5 mm
15292003	3.100 K	ca. 980 lm	E	8 x 1,5 mm
15292004	4.100 K	ca. 1.020 lm	E	8 x 1,5 mm

IP00 Unbeschichtete LED-Flexplatine zur Indoor-Anwendung in trockenen Bereichen. Nicht feucht abwischbar.

Die Artikel auf dieser Seite unterliegen der Rabattgruppe 1.



Lieferumfang

- 1 x LED-Flexplatine 5.000 mm
- 1 x Netzgerät 50 W
- 2 x separate Anschlussleitungen 150 mm

QUALITYFLEX ONE

LED-Flexplatinen-Set, 5 m, CRI > 80, 14,4 W / m

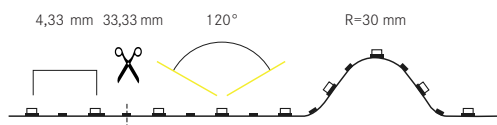

Elektrische Daten LED-Flexplatine

LED-Leiterplatine:	SMD-LED 2835
Leistungsaufnahme:	14,4 W/m
LED Anzahl pro Meter:	210
Nennspannung:	24 V DC
Schutzklasse:	III
Umgebungstemperatur:	-10 bis +40 °C

Photometrische Daten

Farbwiedergabeindex:	CRI > 80
Effizienz:	100 lm/W bei IP00, 3.100 K

Lichttechnische Daten

Abstrahlwinkel:	120°
-----------------	------

Lebensdauer:

Lebensdauer:	L80/B10: 50.000 h L70/B50: 54.000 h
--------------	--

Mechanische Daten

Länge der Platine:	5.000 mm
max. Modullänge:	5.000 mm
Teilungsmaß:	33,33 mm
Kleinster Biegeradius:	30 mm
Short Pitch:	4,33 mm
Anschlussleitung:	2 x 350 mm
Selbstklebend:	ja

Zur Wärmeableitung ist eine Montage auf Aluminiumprofilen unbedingt erforderlich.

Daten Netzgerät 50 W

Eingangsspannung:	220 - 240 V AC, 50/60 Hz
Ausgangsspannung:	24 V DC ±5%
Eingangsstrom:	typ. 0,5 A
Ausgangsstrom:	max. 3,125 A
Nennleistung:	75 W
Umgebungstemperatur:	-20 bis +50 °C
Gehäusetemperatur (tc):	max. 90 °C
Abmessungen (LxBxH):	187 x 58 x 31 mm
Leistungsquerschnitt:	0,5... 1,5 m ²

Produktvorteile

- Komplettsset bestehend aus LED-Flexplatine, Netzgerät und Anschlussleitung.
- Vorausgewähltes Sortiment.
- Geringer Konfigurationsaufwand.
- Schnelle Beleuchtungslösung für private Wohnbereiche und dekorative Beleuchtung.
- Anwendung in trockenen Innenbereichen (IP00).
- Lieferlänge 5.000 mm mit einem Teilungsmaß von 33,33 mm.
- Ergänzendes Profilset für fertige Lichtlösung.

LED-Flexplatinen Varianten



IP00	Unbeschichtete LED-Flexplatine zur Indoor-Anwendung in trockenen Bereichen. Nicht feucht abwischbar.			
Artikel-Nr. 5.000 mm	Lichtfarbe	Lichtstrom /m	EEK Spektrum A-G	Maße [B x H]
15293027	2.700 K	ca. 1.400 lm	F	8 x 1,5 mm
15293003	3.100 K	ca. 1.450 lm	F	8 x 1,5 mm
15293004	4.100 K	ca. 1.500 lm	F	8 x 1,5 mm

Die Artikel auf dieser Seite unterliegen der Rabattgruppe 1.



Lieferumfang

- 1 x LED-Flexplatine 5.000 mm
- 1 x Netzgerät 75 W

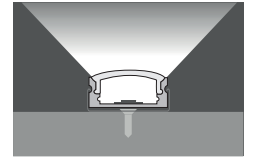
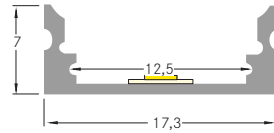

Anbau-Aluminiumprofil-Komplettset

Artikel-Nr.	Längen	Farbe
15891260	2 x 2.500 mm	alu eloxiert

Lieferumfang

- 2 x Aluminiumprofil je 2.500 mm
- 4 x Endkappen
- 12 x Befestigungsclips
- 2 x Abdeckung opal je 2.500 mm





QUALITYFLEX Select.
Balance aus Farbwiedergabe und Effizienz.

Select LED-Flexplatinen

S. 78



Privathaus, Norderstedt.

Select Sortiment im Überblick:

- CRI > 90.
- 4,8 W | 9,6 W | 14,4 W | 19,2 W | 28,8 W.
- Monochrom weiß und farbig. 2.400 K | 2.700 K | 3.000 K | 4.000 K | 6.000 K | rot | grün | blau | amber.
- Schutzarten: IP00 | IP60 | IP67.
- 24 V DC.
- Teilbar alle 25 mm, 50 mm oder 100 mm.
- Lieferlänge: 5.000 mm auf einer Rolle.
- 350 mm Einspeisekabel.
- Rückseitiges 3M-Klebeband.
- Kompatibel mit allen Brumberg 24 V DC Steuerungen.
- Dimmbar mit entsprechendem Zubehör.

QUALITYFLEX Select LED-Flexplatine, 5 m, CRI > 90, 4,8 W / m

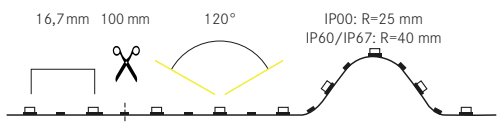

	24 V DC		4,8 W/m		CRI > 90		5.000 mm		60/m		16,7 mm		dimmb
	IP00/ IP60		IP67		-10 bis +40 °C								

Elektrische Daten

LED-Leiterplatine: SMD-LED 2835
 Leistungsaufnahme: 4,8 W/m
 LED Anzahl pro Meter: 60
 Nennspannung: 24 V DC
 Schutzklasse: III
 Umgebungstemperatur: -10 bis +40 °C

Photometrische Daten

Farbwiedergabeindex: CRI > 90 *
 Effizienz: 83 lm/W
 bei IP00, 3.000 K

*Gilt nur für Weißlicht-LED-Flexplatinen.

Lichttechnische Daten

Abstrahlwinkel: 120°

Lebensdauer:

Lebensdauer: L80/B10: 50.000 h
 L70/B50: > 50.000 h

Mechanische Daten

Länge der Platine: 5.000 mm
 max. Modulänge: 5.000 mm
 Teilungsmaß: 100 mm
 Kleinster Biegeradius: IP00: R=25 mm
 IP60/IP67: R=40 mm
 Short Pitch: 16,7 mm
 Anschlussleitung: 2 x 350 mm
 Selbstklebend: ja

Zur Wärmeableitung ist eine Montage auf Aluminiumprofilen unbedingt erforderlich.

*Spezialprodukt: Achtung! Das Produkt mit der Farbtemperatur rot, grün, blau oder amber ist ein Spezialprodukt. Dieses Produkt, mit diesen Farbtemperaturen, dient der farbigen Beleuchtung. Die Spektralverteilung des Lichts dient dazu, das Aussehen von beleuchteten Szenen oder beleuchteten Objekten zusätzlich zu ihrer Sichtbarmachung zu verändern. Das Produkt ist nicht zur Verwendung in anderen Anwendungen bestimmt. Das Spezialprodukt ist zur Raumbeleuchtung im Haushalt nicht geeignet.

Produktvorteile

- Geeignet für Anwendungen im Innen- (IP00, IP60) und Außenbereich (IP67).
- Dekorative Beleuchtung von Möbeln, Gegenständen und Lichtvouten.
- Länge 5.000 mm mit einem Teilungsmaß von 100 mm.
- Lebensdauer L80/B10: 50.000 Stunden.
- Optimale Wärmeableitung durch passende Aluprofile.
- Dimmbar mit entsprechendem Zubehör.



LED-Flexplatinen Varianten

IP00		Unbeschichtete LED-Flexplatine zur Indoor-Anwendung in trockenen Bereichen. Nicht feucht abwischbar.			
Artikel-Nr. 5.000 mm	Artikel-Nr. 100 mm	Licht- farbe	Licht- strom /m	EEK Spektrum A-G	Maße [B x H]
15201024	75201024	2.400 K	ca. 390 lm	F	8 x 1,4 mm
15201027	75201027	2.700 K	ca. 380 lm	F	8 x 1,4 mm
15201003	75201003	3.000 K	ca. 400 lm	F	8 x 1,4 mm
15201004	75201004	4.000 K	ca. 410 lm	F	8 x 1,4 mm
15201005	75201005	6.000 K	ca. 430 lm	F	8 x 1,4 mm
15201008	75201008	blau	ca. 86 lm	*	8 x 1,4 mm
15201006	75201006	rot	ca. 113 lm	*	8 x 1,4 mm
15201009	75201009	amber	ca. 110 lm	*	8 x 1,4 mm
15201007	75201007	grün	ca. 410 lm	*	8 x 1,4 mm
	75998000	Konfektionierung bei Schutzart IP00			

IP60		Beständiger Silikonüberzug, unempfindlich gegen mechanische Beanspruchung, abwischbar.			
Artikel-Nr. 5.000 mm	Artikel-Nr. 100 mm	Licht- farbe	Licht- strom /m	EEK Spektrum A-G	Maße [B x H]
15221027	75221027	2.700 K	ca. 360 lm	G	8 x 2,8 mm
15221003	75221003	3.000 K	ca. 380 lm	F	8 x 2,8 mm
15221004	75221004	4.000 K	ca. 380 lm	F	8 x 2,8 mm
15221005	75221005	6.000 K	ca. 390 lm	F	8 x 2,8 mm
	75999000	Konfektionierung bei erhöhter Schutzart IP6..			

IP67		Weißes, lichtreflektierendes Trägerprofil mit beständigem Silikonüberzug. Optimaler Schutz gegen mechanische Beanspruchung und Feuchtigkeit, abwischbar.			
Artikel-Nr. 5.000 mm	Artikel-Nr. 100 mm	Licht- farbe	Licht- strom /m	EEK Spektrum A-G	Maße [B x H]
15271027	75271027	2.700 K	ca. 370 lm	G	11 x 4,8 mm
15271003	75271003	3.000 K	ca. 380 lm	F	11 x 4,8 mm
15271004	75271004	4.000 K	ca. 370 lm	G	11 x 4,8 mm
15271005	75271005	6.000 K	ca. 366 lm	G	11 x 4,8 mm
15271008	75271008	blau	ca. 73 lm	*	11 x 4,8 mm
15271006	75271006	rot	ca. 96 lm	*	11 x 4,8 mm
15271009	75271009	amber	ca. 96 lm	*	11 x 4,8 mm
15271007	75271007	grün	ca. 349 lm	*	11 x 4,8 mm
	75999000	Konfektionierung bei erhöhter Schutzart IP6..			

Die Artikel auf dieser Seite unterliegen der Rabattgruppe 1.

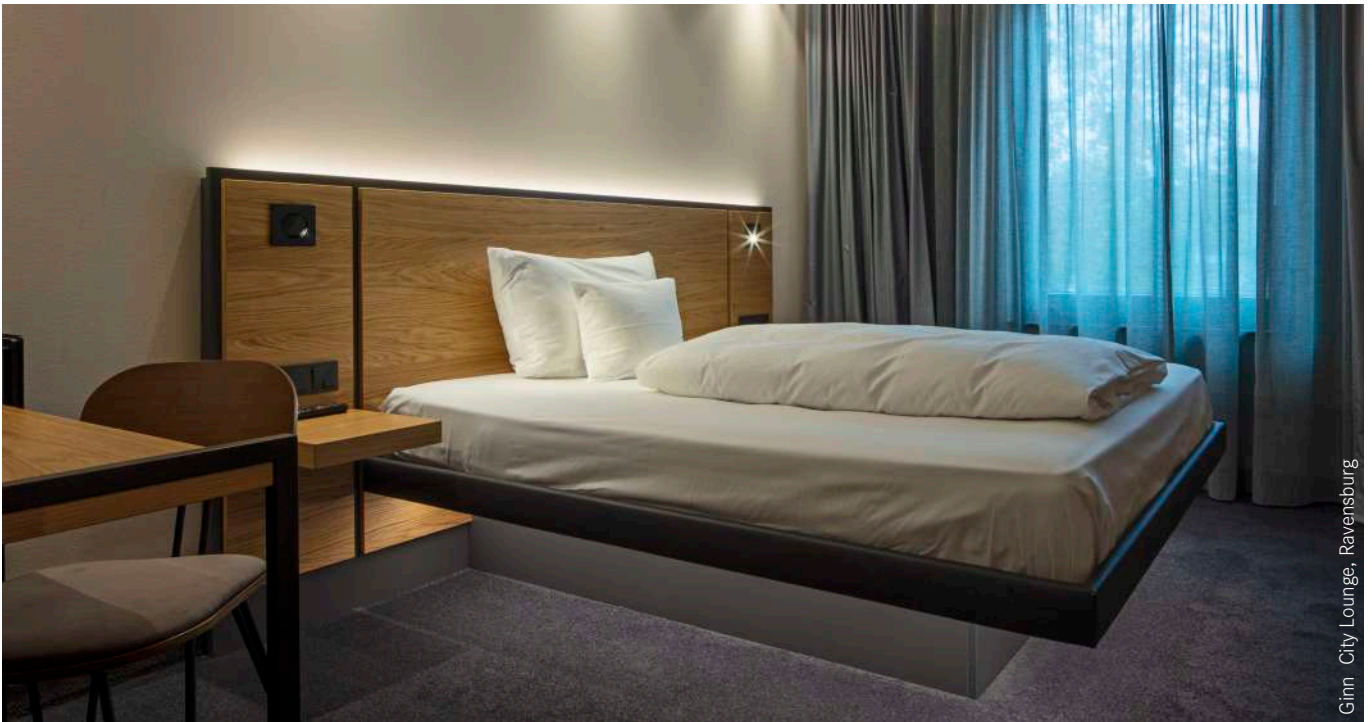

Gimm City Lounge, Ravensburg

Profilübersicht

Anbauprofile

53600... Seite 14 IP00 IP60	53605... Seite 15 IP00 IP60 IP67	53601... Seite 16 IP00 IP60	53602... Seite 17 IP00 IP60 IP67	53604... Seite 18 IP00 IP60 IP67	53603... * Seite 20 IP00 IP60 IP67	53606... Seite 22 IP00 IP60 IP67	53607... Seite 23 IP00 IP60 IP67	53380... Seite 24 IP00 IP60 IP67	53381... Seite 25 IP00 IP60 IP67

Einbauprofile

53651... Seite 27 IP00 IP60	53653... Seite 28 IP00 IP60 IP67	53657... Seite 29 IP00 IP60	53654... * Seite 30 IP00 IP60 IP67	53759... Seite 32 IP00 IP60 IP67	53655... Seite 34 IP00 IP60 IP67	53656... Seite 35 IP00 IP60 IP67	53650... Seite 36 IP00 IP60 IP67	53652... Seite 37 IP00 IP60 IP67

Anbau-Eckprofile

53700... Seite 38 IP00 IP60	53701... Seite 39 IP00 IP60	53702... Seite 40 IP00 IP60 IP67	53703... Seite 41 IP00 IP60 IP67	53385... Seite 42 IP00 IP60 IP67

Spezialprofile

53753... Seite 44 IP00 IP60	53754... Seite 47 IP00 IP60	53751... Seite 48 IP00 IP60	53755... Seite 49 IP00 IP60 IP67	53756... Seite 50 IP00 IP60 IP67	53760... Seite 51 IP00 IP60 IP67

Basierend auf der Flexplatine mit der Schutzart IP00 in Verbindung mit einer opalen Abdeckung:

■ homogenes Lichtbild möglich (nur bei Ausführung IP00), ■ LED-Punkte sichtbar, kein homogenes Lichtbild, ■ nicht mit der Flexplatine kombinierbar

* = eine homogene Lichtlinie ist nur in Kombination mit einer hohen Abdeckung möglich

Netzgeräte & Steuerungen



schaltbar

Art-Nr. 17241000
LED-Netzgerät 24 V DC,
40 W, schaltbar
Für den Betrieb von bis zu
5.000 mm (Seite 170)



dimmbar

Art-Nr. 17230000
LED-Netzgerät 24 V DC,
30 W, Phasenabschnitt dimmbar
Für den Betrieb von bis zu
5.000 mm (Seite 172)



dimmbar

Art-Nr. 17528000
Weißlicht-Funksteuerung
zur Ansteuerung von einfarbigen
LED-Modulen im Weißlichtbereich
(Seite 180)

Weitere Netzgeräte und Steuerungen finden Sie ab Seite 166.

QUALITYFLEX Select

LED-Flexplatine, 5 m, CRI > 90, 9,6 W / m

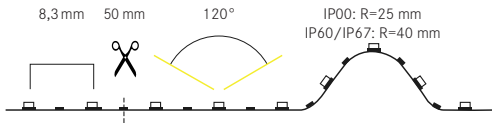

	24 V DC	9,6 W/m	CRI > 90	5.000 mm	120°/m	8,3mm	dimmbar
	-10 bis +40 °C						

Produktvorteile

- Geeignet für Anwendungen im Innen- (IP00, IP60) und Außenbereich (IP67).
- Dekorative Beleuchtung von Möbeln, Gegenständen und Lichtvouten.
- Indirekte Beleuchtung in Wohnbereichen.
- Länge 5.000 mm mit einem Teilungsmaß von 50 mm.
- Verfügbar in 2.400 K, 2.700 K, 3.000 K, 4.000 K und 6.000 K.
- Dimmbar mit entsprechendem Zubehör.

Elektrische Daten

LED-Leiterplatine: SMD-LED 2835
 Leistungsaufnahme: 9,6 W/m
 LED Anzahl pro Meter: 120
 Nennspannung: 24 V DC
 Schutzklasse: III
 Umgebungstemperatur: -10 bis +40 °C

Photometrische Daten

Farbwiedergabeindex: CRI > 90
 Effizienz: 83 lm/W
 bei IP00, 3.000 K

Lichttechnische Daten

Abstrahlwinkel: 120°

Lebensdauer:

Lebensdauer: L80/B10: 50.000 h
 L70/B50: > 50.000 h

Mechanische Daten

Länge der Platine: 5.000 mm
 max. Modullänge: 5.000 mm
 Teilungsmaß: 50 mm
 Kleinster Biegeradius: IP00: R=25 mm
 IP60/IP67: R=40 mm
 Short Pitch: 8,3 mm
 Anschlussleitung: 2 x 350 mm
 Selbstklebend: ja

Zur Wärmeableitung ist eine Montage auf Aluminiumprofilen unbedingt erforderlich.

LED-Flexplatinen Varianten



IP00		Unbeschichtete LED-Flexplatine zur Indoor-Anwendung in trockenen Bereichen. Nicht feucht abwischbar.			
Artikel-Nr. 5.000 mm	Artikel-Nr. 50 mm	Licht- farbe	Licht- strom /m	EEK Spektrum A-G	Maße [B x H]
15202024	75202024	2.400 K	ca. 760 lm	F	8 x 1,4 mm
15202027	75202027	2.700 K	ca. 770 lm	F	8 x 1,4 mm
15202003	75202003	3.000 K	ca. 800 lm	F	8 x 1,4 mm
15202004	75202004	4.000 K	ca. 840 lm	F	8 x 1,4 mm
15202005	75202005	6.000 K	ca. 880 lm	F	8 x 1,4 mm
		75998000	Konfektionierung bei Schutzart IP00		

IP60		Beständiger Silikonüberzug, unempfindlich gegen mechanische Beanspruchung, abwischbar.			
Artikel-Nr. 5.000 mm	Artikel-Nr. 50 mm	Licht- farbe	Licht- strom /m	EEK Spektrum A-G	Maße [B x H]
15222027	75222027	2.700 K	ca. 770 lm	F	8 x 2,8 mm
15222003	75222003	3.000 K	ca. 770 lm	F	8 x 2,8 mm
15222004	75222004	4.000 K	ca. 800 lm	F	8 x 2,8 mm
15222005	75222005	6.000 K	ca. 760 lm	F	8 x 2,8 mm
		75999000	Konfektionierung bei erhöhter Schutzart IP6..		

IP67		Weißes, lichtreflektierendes Trägerprofil mit beständigem Silikonüberzug. Optimaler Schutz gegen mechanische Beanspruchung und Feuchtigkeit, abwaschbar.			
Artikel-Nr. 5.000 mm	Artikel-Nr. 50 mm	Licht- farbe	Licht- strom /m	EEK Spektrum A-G	Maße [B x H]
15272027	75272027	2.700 K	ca. 770 lm	F	11 x 4,8 mm
15272003	75272003	3.000 K	ca. 770 lm	F	11 x 4,8 mm
15272004	75272004	4.000 K	ca. 772 lm	F	11 x 4,8 mm
15272005	75272005	6.000 K	ca. 780 lm	F	11 x 4,8 mm
		75999000	Konfektionierung bei erhöhter Schutzart IP6..		

Die Artikel auf dieser Seite unterliegen der Rabattgruppe 1.



The Bernstein, Bielefeld

Profilübersicht

Anbauprofile

53600... Seite 14 IP00 IP60	53605... Seite 15 IP00 IP60 IP67	53601... Seite 16 IP00 IP60	53602... Seite 17 IP00 IP60 IP67	53604... Seite 18 IP00 IP60 IP67	53603... Seite 20 IP00 IP60 IP67	53606... Seite 22 IP00 IP60 IP67	53607... Seite 23 IP00 IP60 IP67	53380... Seite 24 IP00 IP60 IP67	53381... Seite 25 IP00 IP60 IP67

Einbauprofile

53651... Seite 27 IP00 IP60	53653... Seite 28 IP00 IP60 IP67	53657... Seite 29 IP00 IP60	53654... Seite 30 IP00 IP60 IP67	53759... Seite 32 IP00 IP60 IP67	53655... Seite 34 IP00 IP60 IP67	53656... Seite 35 IP00 IP60 IP67	53650... Seite 36 IP00 IP60 IP67	53652... Seite 37 IP00 IP60 IP67

Anbau-Eckprofile

53700... Seite 38 IP00 IP60	53701... Seite 39 IP00 IP60	53702... Seite 40 IP00 IP60 IP67	53703... Seite 41 IP00 IP60 IP67	53385... Seite 42 IP00 IP60 IP67

Spezialprofile

53753... Seite 44 IP00 IP60	53754... Seite 47 IP00 IP60	53751... Seite 48 IP00 IP60	53755... Seite 49 IP00 IP60 IP67	53756... Seite 50 IP00 IP60 IP67	53760... Seite 51 IP00 IP60

Basierend auf der Flexplatine mit der Schutzart IP00 in Verbindung mit einer opalen Abdeckung:

■ homogenes Lichtbild möglich (nur bei Ausführung IP00), ■ LED-Punkte sichtbar, kein homogenes Lichtbild, ■ nicht mit der Flexplatine kombinierbar
* = eine homogene Lichtlinie ist nur in Kombination mit einer hohen Abdeckung möglich

Netzgeräte & Steuerungen



schaltbar

Art-Nr. 17242000
LED-Netzgerät 24 V DC,
60 W, schaltbar
Für den Betrieb von bis zu
5.000 mm (Seite 170)



dimmbar

Art-Nr. 17231000
LED-Netzgerät 24 V DC,
75 W, Phasenabschnitt dimmbar
Für den Betrieb von bis zu
5.000 mm (Seite 172)



dimmbar

Art-Nr. 17528000
Weißlicht-Funksteuerung
zur Ansteuerung von einfarbigen
LED-Modulen im Weißlichtbereich
(Seite 180)

Weitere Netzgeräte und Steuerungen finden Sie ab Seite 166.

QUALITYFLEX Select

LED-Flexplatine, 5 m, CRI > 90, 14,4 W / m

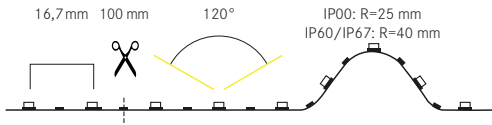

	24 VDC		14,4 W/m		CRI > 90		5.000 mm		60/m		16,7mm		dim
	IP00/ IP60		IP60/ IP67		-10 bis +40 °C								

Elektrische Daten

LED-Leiterplatine: SMD-LED 5050
 Leistungsaufnahme: 14,4 W/m
 LED Anzahl pro Meter: 60
 Nennspannung: 24 VDC
 Schutzklasse: III
 Umgebungstemperatur: -10 bis +40 °C

Photometrische Daten

Farbwiedergabeindex: CRI > 90
 Effizienz: 88 lm/W
 bei IP00, 3.000 K

Lichttechnische Daten

Abstrahlwinkel: 120°

Lebensdauer:

Lebensdauer: L80/B10: 50.000 h
 L70/B50: > 50.000 h

Mechanische Daten

Länge der Platine: 5.000 mm
 max. Modullänge: 5.000 mm
 Teilungsmaß: 100 mm
 Kleinster Biegeradius: IP00: R=25 mm
 IP60/IP67: R=40 mm
 Short Pitch: 16,7 mm
 Anschlussleitung: 2 x 350 mm
 Selbstklebend: ja

Zur Wärmeableitung ist eine Montage auf Aluminiumprofilen unbedingt erforderlich.

Produktvorteile

- Geeignet für Anwendungen im Innen- (IP00, IP60) und Außenbereich (IP67).
- Direkte Beleuchtung von Arbeitsflächen (z.B.: in der Küche).
- Indirekte Beleuchtung in Wohnbereichen.
- Länge 5.000 mm mit einem Teilungsmaß von 100 mm.
- Verfügbar in 2.400 K, 2.700 K, 3.000 K, 4.000 K und 6.000 K in IP00, IP60 & IP67.
- Dimmbar mit entsprechendem Zubehör.

LED-Flexplatinen Varianten



IP00		Unbeschichtete LED-Flexplatine zur Indoor-Anwendung in trockenen Bereichen. Nicht feucht abwischbar.			
Artikel-Nr.	Artikel-Nr.	Licht-farbe	Licht-strom /m	EEK Spektrum A-G	Maße [B x H]
5.000 mm	100 mm				
15203027	75203027	2.700 K	ca. 1.260 lm	F	10 x 2,2 mm
15203003	75203003	3.000 K	ca. 1.280 lm	F	10 x 2,2 mm
15203004	75203004	4.000 K	ca. 1.300 lm	F	10 x 2,2 mm
15203005	75203005	6.000 K	ca. 1.320 lm	F	10 x 2,2 mm
		75998000	Konfektionierung bei Schutzart IP00		

IP60		Beständiger Silikonüberzug, unempfindlich gegen mechanische Beanspruchung, abwischbar.			
Artikel-Nr.	Artikel-Nr.	Licht-farbe	Licht-strom /m	EEK Spektrum A-G	Maße [B x H]
5.000 mm	100 mm				
15223027	75223027	2.700 K	ca. 1.140 lm	F	10 x 3,2 mm
15223003	75223003	3.000 K	ca. 1.160 lm	F	10 x 3,2 mm
15223004	75223004	4.000 K	ca. 1.200 lm	F	10 x 3,2 mm
15223005	75223005	6.000 K	ca. 1.160 lm	F	10 x 3,2 mm
		75999000	Konfektionierung bei erhöhter Schutzart IP6..		

IP67		Weißes, lichtreflektierendes Trägerprofil mit beständigem Silikonüberzug. Optimaler Schutz gegen mechanische Beanspruchung und Feuchtigkeit, abwaschbar.			
Artikel-Nr.	Artikel-Nr.	Licht-farbe	Licht-strom /m	EEK Spektrum A-G	Maße [B x H]
5.000 mm	100 mm				
15273003	75273003	3.000 K	ca. 1.140 lm	F	12,7 x 4,8 mm
15273004	75273004	4.000 K	ca. 1.160 lm	F	12,7 x 4,8 mm
15273005	75273005	6.000 K	ca. 1.160 lm	F	12,7 x 4,8 mm
		75999000	Konfektionierung bei erhöhter Schutzart IP6..		

Die Artikel auf dieser Seite unterliegen der Rabattgruppe 1.



PrivatHaus, Kircharzt

Profilübersicht

Anbauprofile

53600... Seite 14 IP00	53605... Seite 15 IP00 IP60	53601... Seite 16 IP00 IP60	53602... Seite 17 IP00 IP60	53603... * Seite 20 IP00 IP60 IP67	53606... Seite 22 IP00 IP60 IP67	53607... Seite 23 IP00 IP60 IP67	53380... Seite 24 IP00 IP60	53381... Seite 25 IP00 IP60 IP67

Einbauprofile

53651... Seite 27 IP00	53653... Seite 28 IP00 IP60	53654... * Seite 30 IP00 IP60 IP67	53759... Seite 32 IP00 IP60 IP67	53655... Seite 34 IP00 IP60 IP67	53656... Seite 35 IP00 IP60 IP67	53650... Seite 36 IP00 IP60	53652... Seite 37 IP00 IP60

Anbau-Eckprofile

53700... Seite 38 IP00	53702... Seite 40 IP00 IP60	53703... Seite 41 IP00 IP60	53385... Seite 42 IP00 IP60

Spezialprofile

53753... Seite 44 IP00 IP60	53754... Seite 47 IP00 IP60	53751... Seite 48 IP00 IP60	53755... Seite 49 IP00 IP60	53756... Seite 50 IP00 IP60	53760... Seite 51 IP00 IP60

Basierend auf der Flexplatine mit der Schutzart IP00 in Verbindung mit einer opalen Abdeckung:

■ homogenes Lichtbild möglich (nur bei Ausführung IP00), ■ LED-Punkte sichtbar, kein homogenes Lichtbild, ■ nicht mit der Flexplatine kombinierbar

* = eine homogene Lichtlinie ist nur in Kombination mit einer hohen Abdeckung möglich

Netzgeräte & Steuerungen



schaltbar

Art.-Nr. 17243000
LED-Netzgerät 24 V DC,
120 W, schaltbar
Für den Betrieb von bis zu
5.000 mm (Seite 170)



dimmbar

Art.-Nr. 17231000
LED-Netzgerät 24 V DC,
75 W, Phasenabschnitt dimmbar
Für den Betrieb von bis zu
5.000 mm (Seite 172)



dimmbar

Art.-Nr. 17528000
Weißlicht-Funksteuerung
zur Ansteuerung von einfarbigen
LED-Modulen im Weißlichtbereich
(Seite 180)

Weitere Netzgeräte und Steuerungen finden Sie ab Seite 166.

QUALITYFLEX Select LED-Flexplatine, 5 m, CRI > 90, 19,2 W / m

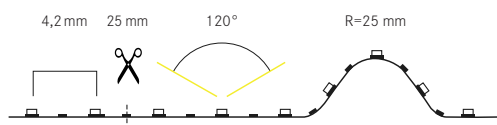

	24 V DC		19,2 W/m		CRI > 90		5.000 mm		240/m		4,2mm		dim
	III		-10 bis +40 °C		IP00								

Produktvorteile

- Geeignet für Anwendungen im Innenbereich (IP00).
- Dank dichter LED Bestückung geeignet für die Grundbeleuchtung.
- Länge 5.000 mm mit einem Teilungsmaß von 25 mm für besondere Flexibilität.
- Beidseitige Einspeisung von 350 mm.
- Verfügbar in 2.700 K, 3.000 K, 4.000 K und 6.000 K.
- Dimmbar mit entsprechendem Zubehör.

Elektrische Daten

LED-Leiterplatine: SMD-LED 2835
 Leistungsaufnahme: 19,2 W/m
 LED Anzahl pro Meter: 240
 Nennspannung: 24 V DC
 Schutzklasse: III
 Umgebungstemperatur: -10 bis +40 °C

Photometrische Daten

Farbwiedergabeindex: CRI > 90
 Effizienz: 80 lm/W
 bei IP00, 3.000 K

Lichttechnische Daten

Abstrahlwinkel: 120°

Lebensdauer:

Lebensdauer: L80/B10: 50.000 h
 L70/B50: > 50.000 h

Mechanische Daten

Länge der Platine: 5.000 mm
 max. Modullänge: 5.000 mm
 Teilungsmaß: 25 mm
 Kleinster Biegeradius: 25 mm
 Short Pitch: 4,2 mm
 Anschlussleitung: 2 x 350 mm
 Selbstklebend: ja

Zur Wärmeableitung ist eine Montage auf Aluminiumprofilen unbedingt erforderlich.

LED-Flexplatinen Varianten



IP00		Unbeschichtete LED-Flexplatine zur Indoor-Anwendung in trockenen Bereichen. Nicht feucht abwischbar.			
Artikel-Nr. 5.000 mm	Artikel-Nr. 25 mm	Licht- farbe	Licht- strom /m	EEK Spektrum A-G	Maße [B x H]
15205027	75205027	2.700 K	ca. 1.600 lm	F	10 x 1,4 mm
15205003	75205003	3.000 K	ca. 1.550 lm	F	10 x 1,4 mm
15205004	75205004	4.000 K	ca. 1.630 lm	F	10 x 1,4 mm
15205005	75205005	6.000 K	ca. 1.720 lm	F	10 x 1,4 mm
		75998000	Konfektionierung bei Schutzart IP00		

Die Artikel auf dieser Seite unterliegen der Rabattgruppe 1.

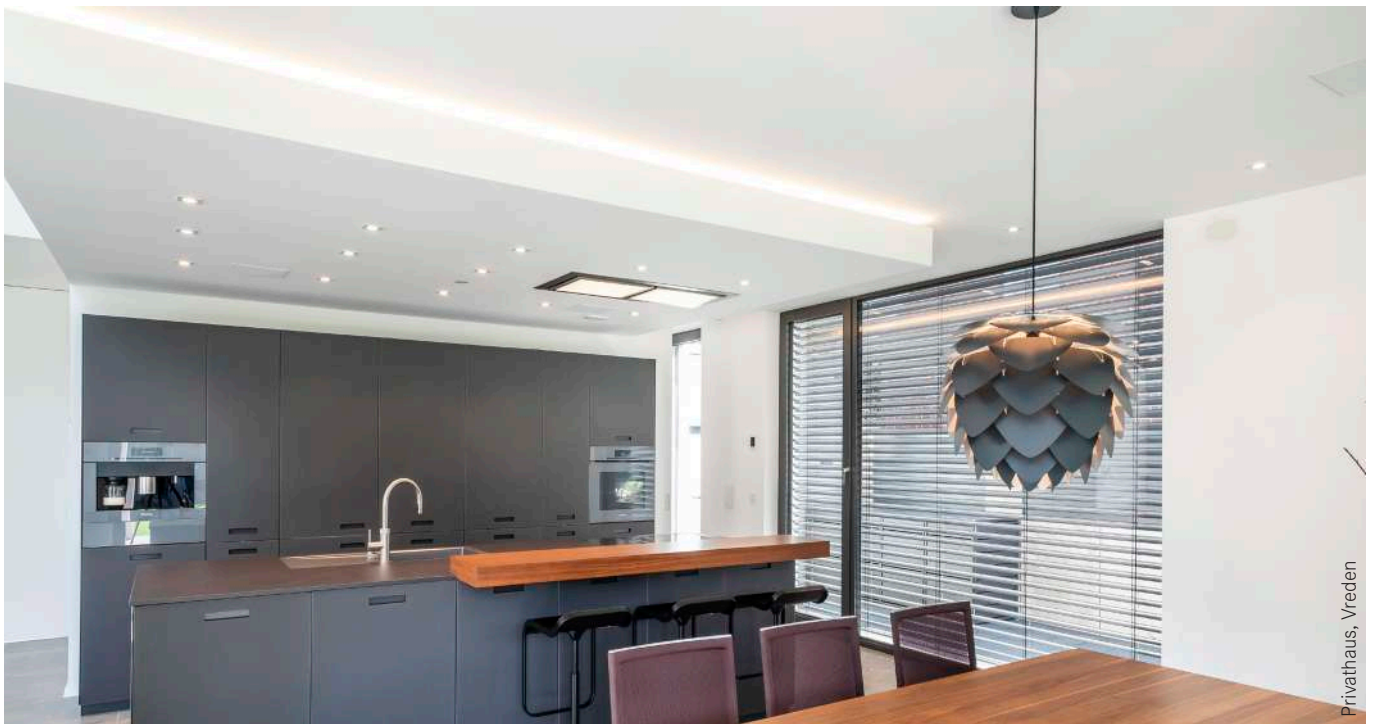

Privathaus, Vredén

Profilübersicht

Anbauprofile

53600... Seite 14 IP00	53605... Seite 15 IP00	53601... Seite 16 IP00	53602... Seite 17 IP00	53603... Seite 20 IP00	53606... Seite 22 IP00	53607... Seite 23 IP00	53381... Seite 25 IP00

Einbauprofile

53654... Seite 30 IP00	53759... Seite 32 IP00	53655... Seite 34 IP00	53656... Seite 35 IP00	53650... Seite 36 IP00	53652... Seite 37 IP00

Anbau-Eckprofile

53700... Seite 38 IP00	53702... Seite 40 IP00	53385... Seite 42 IP00

Spezialprofile

53753... Seite 44 IP00	53754... Seite 47 IP00	53751... Seite 48 IP00	53755... Seite 49 IP00	53755... Seite 49 IP00	53755... Seite 49 IP00

Basierend auf der Flexplatine mit der Schutzart IP00 in Verbindung mit einer opalen Abdeckung:

■ homogenes Lichtbild möglich (nur bei Ausführung IP00), ■ LED-Punkte sichtbar, kein homogenes Lichtbild, ■ nicht mit der Flexplatine kombinierbar
* = eine homogene Lichtlinie ist nur in Kombination mit einer hohen Abdeckung möglich

Netzgeräte & Steuerungen



schaltbar

Art.-Nr. 17243000
LED-Netzgerät 24 V DC,
120 W, schaltbar
Für den Betrieb von bis zu
5.000 mm (Seite 170)



dimmbar

Art.-Nr. 17232000
LED-Netzgerät 24 V DC,
120 W, Phasenabschnitt dimmbar
Für den Betrieb von bis zu
5.000 mm (Seite 172)



dimmbar

Art.-Nr. 17528000
Weißlicht-Funksteuerung
zur Ansteuerung von einfarbigen
LED-Modulen im Weißlichtbereich
(Seite 180)

Weitere Netzgeräte und Steuerungen finden Sie ab Seite 166.

QUALITYFLEX Select LED-Flexplatine, 5 m, CRI > 90, 28,8 W / m

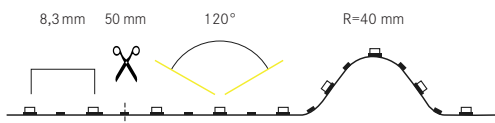

	24 V DC		28,8 W/m		CRI > 90		5.000 mm		120°/m		8,3 mm		dim
	III		-10 bis +40 °C		IP00								

Produktvorteile

- Geeignet für Anwendungen im Innenbereich (IP00).
- Besonders leistungsstarke LED-Flexplatinen (86 lm/W) für die Grundbeleuchtung.
- Abstrahlwinkel: 120° Grad.
- Länge 5.000 mm mit einem Teilungsmaß von 50 mm.
- Verfügbar in 2.700 K, 3.000 K, 4.000 K und 6.000 K.
- Dimmbar mit entsprechendem Zubehör.

Elektrische Daten

LED-Leiterplatine: SMD-LED 3528
 Leistungsaufnahme: 28,8 W/m
 LED Anzahl pro Meter: 120
 Nennspannung: 24 V DC
 Schutzklasse: III
 Umgebungstemperatur: -10 bis +40 °C

Photometrische Daten

Farbwiedergabeindex: CRI > 90
 Effizienz: 86 lm/W
 bei IP00, 3.000 K

Lichttechnische Daten

Abstrahlwinkel: 120°

Lebensdauer:

Lebensdauer: L80/B10: 50.000 h
 L70/B50: > 50.000 h

Mechanische Daten

Länge der Platine: 5.000 mm
 max. Modullänge: 3.000 mm
 Teilungsmaß: 50 mm
 Kleinster Biegeradius: 40 mm
 Short Pitch: 8,3 mm
 Anschlussleitung: 2 x 350 mm
 Selbstklebend: ja

Zur Wärmeableitung ist eine Montage auf Aluminiumprofilen unbedingt erforderlich.

LED-Flexplatinen Varianten



IP00		Unbeschichtete LED-Flexplatine zur Indoor-Anwendung in trockenen Bereichen. Nicht feucht abwischbar.			
Artikel-Nr. 5.000 mm	Artikel-Nr. 50 mm	Licht- farbe	Licht- strom /m	EEK Spektrum A-G	Maße [B x H]
15206027	75206027	2.700 K	ca. 2.344 lm	F	10 x 1,4 mm
15206003	75206003	3.000 K	ca. 2.480 lm	F	10 x 1,4 mm
15206004	75206004	4.000 K	ca. 2.680 lm	F	10 x 1,4 mm
15206005	75206005	6.000 K	ca. 2.736 lm	F	10 x 1,4 mm
		75998000	Konfektionierung bei Schutzart IP00		

Die Artikel auf dieser Seite unterliegen der Rabattgruppe 1.

Einspeisung einseitig, max. 3.000 mm Modullänge

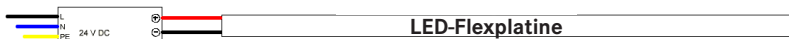

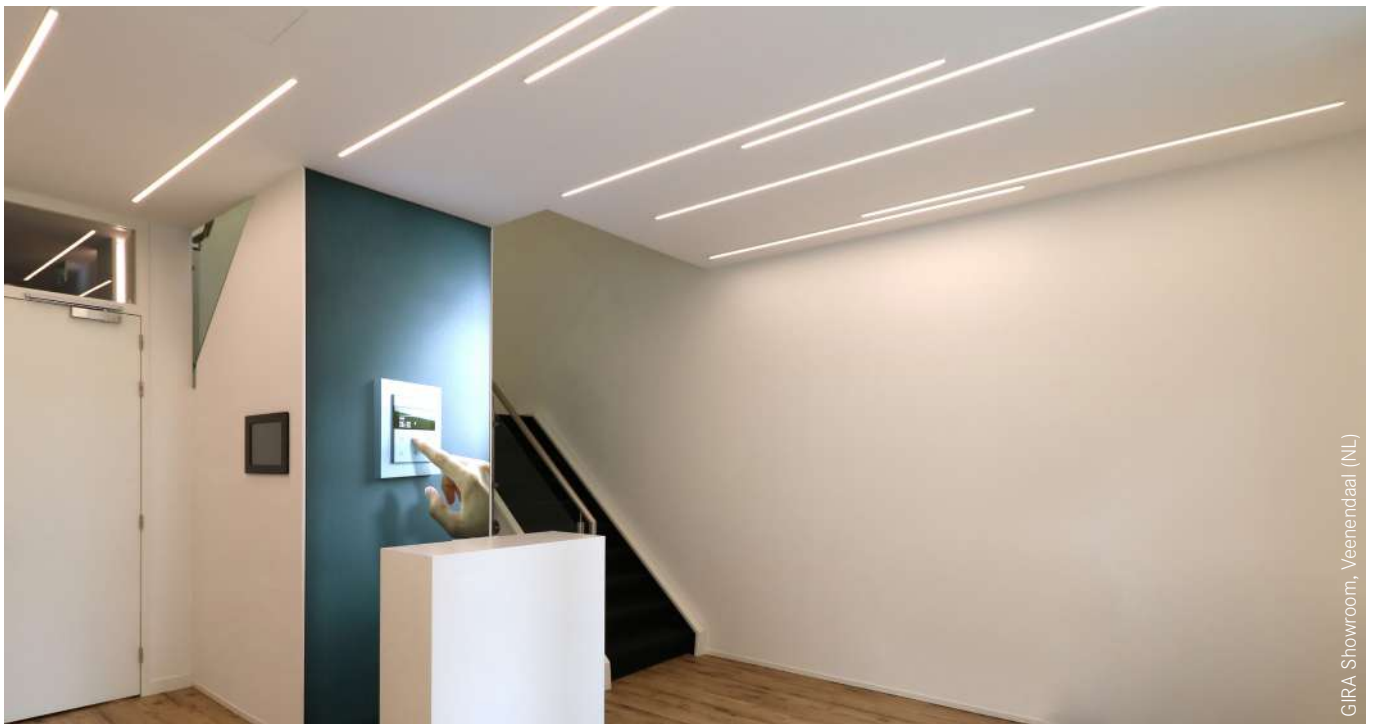

GIRA Showroom, Veenendaal (NL)

Profilübersicht

Anbauprofile

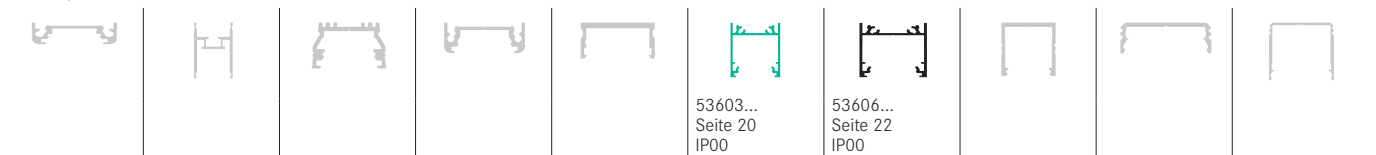

Einbauprofile

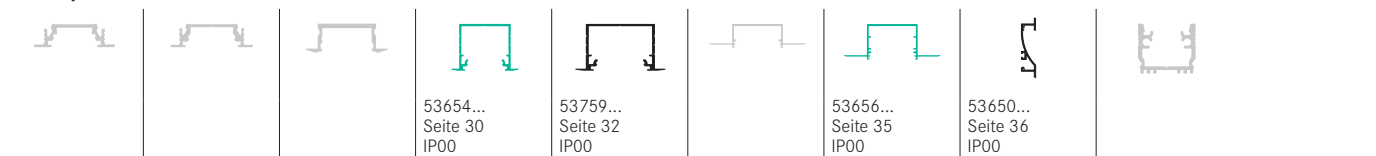

Anbau-Eckprofile

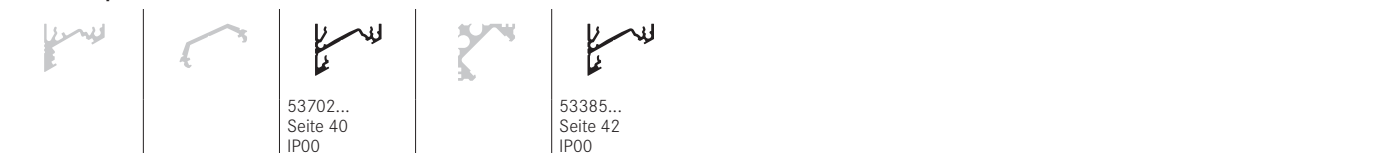

Spezialprofile

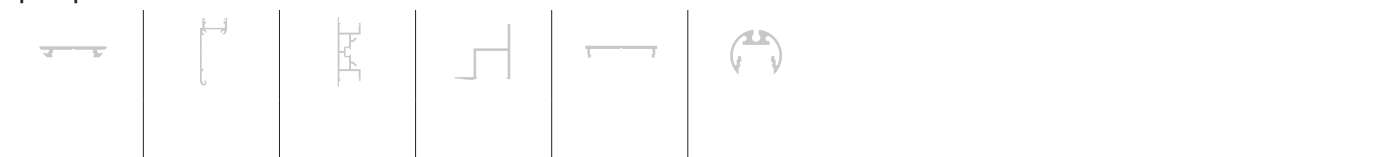

Basierend auf der Flexplatine mit der Schutzart IP00 in Verbindung mit einer opalen Abdeckung:

■ homogenes Lichtbild möglich (nur bei Ausführung IP00), ■ LED-Punkte sichtbar, kein homogenes Lichtbild, ■ nicht mit der Flexplatine kombinierbar

* = eine homogene Lichtlinie ist nur in Kombination mit einer hohen Abdeckung möglich

Netzgeräte & Steuerungen



schaltbar

Art.-Nr. 17243000
LED-Netzgerät 24 V DC,
120 W, schaltbar
 Für den Betrieb von bis zu
 5.000 mm (Seite 170)



dimmbar

Art.-Nr. 17232000
LED-Netzgerät 24 V DC,
120 W, Phasenabschnitt dimmbar
 Für den Betrieb von bis zu
 5.000 mm (Seite 172)



dimmbar

Art.-Nr. 17528000
Weißlicht-Funksteuerung
 zur Ansteuerung von einfarbigen
 LED-Modulen im Weißlichtbereich
 (Seite 180)

Weitere Netzgeräte und Steuerungen finden Sie ab Seite 166.

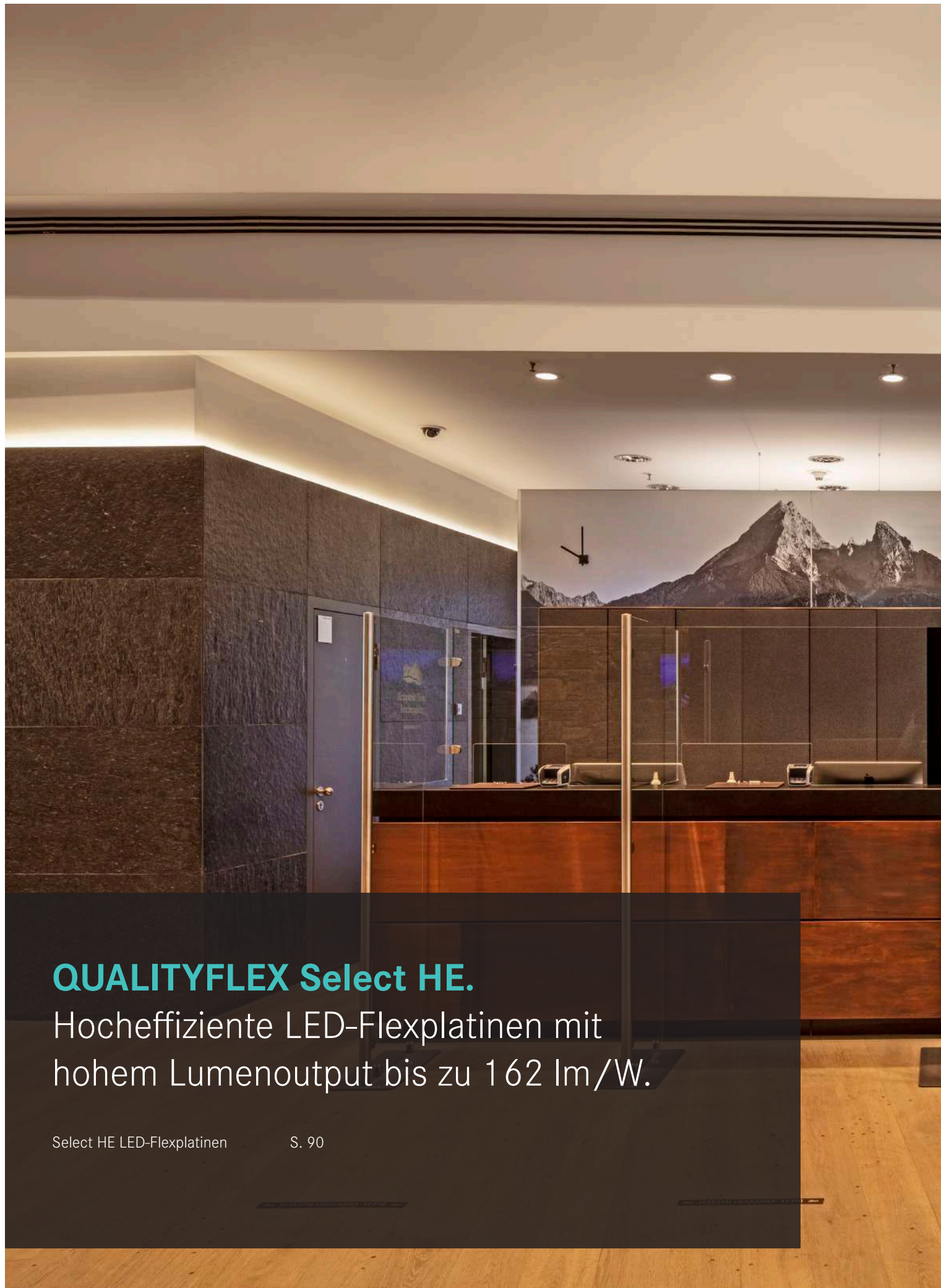

QUALITYFLEX Select HE.

Hocheffiziente LED-Flexplatinen mit hohem Lumenoutput bis zu 162 lm/W.

Select HE LED-Flexplatinen

S. 90

NEU



Hotel, Bärntesgaden

Select HE Sortiment im Überblick:

- CRI > 90.
- 4,8 W | 9,6 W | 14,4 W | 19,2 W.
- Monochrom weiß. 2.700 K | 3.000 K | 4.000 K.
- Schutzarten: IP00 | IP60 | IP67.
- BEG-förderfähig durch hohe Effizienzen.
- Hoher Lichtstrom durch 8 LEDs pro Segment.
- Teilbar alle 50 mm, 62,5 mm, 100 mm oder 125 mm.
- Lieferlänge: 5.000 mm auf einer Rolle.
- 350 mm Einspeisekabel.
- Rückseitiges 3M-Klebeband.
- Kompatibel mit allen Brumberg 24 V DC Steuerungen.
- Dimmbar mit entsprechendem Zubehör.

QUALITYFLEX Select HE

LED-Flexplatine, 5 m, CRI > 90, 4,8 W / m

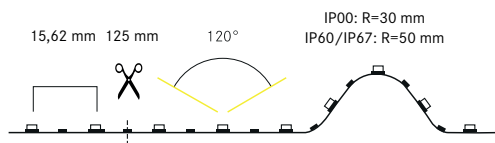

	24 V DC		4,8 W/m		CRI > 90		5.000 mm		64/m		15,62mm		dimmb.
	IP00/ IP60		IP67		-10 bis +40 °C								

NEU

Elektrische Daten

LED-Leiterplatine: SMD-LED 2835
 Leistungsaufnahme: 4,8 W/m
 LED Anzahl pro Meter: 64
 Nennspannung: 24 V DC
 Schutzklasse: III
 Umgebungstemperatur: -10 bis +40 °C

Photometrische Daten

Farbwiedergabeindex: CRI > 90
 Effizienz: 146 lm/W
 bei IP00, 3.000 K

Lichttechnische Daten

Abstrahlwinkel: 120°

Lebensdauer:

Lebensdauer: L80/B10: 123.000 h
 L70/B50: 181.000 h

Mechanische Daten

Länge der Platine: 5.000 mm
 max. Modullänge: 5.000 mm
 Teilungsmaß: 125 mm
 Kleinster Biegeradius: IP00: R=30 mm
 IP60/IP67: R=50 mm
 Short Pitch: 15,62 mm
 Anschlussleitung: 2 x 350 mm
 Selbstklebend: ja

Zur Wärmeableitung ist eine Montage auf Aluminiumprofilen unbedingt erforderlich.



Produktvorteile

- Geeignet für Anwendungen im Innen- (IP00, IP60) und Außenbereich (IP67).
- 8 LEDs per Segment.
- Dekorative Beleuchtung von Möbeln, Gegenständen und Lichtvouten.
- Länge 5.000 mm mit einem Teilungsmaß von 125 mm.
- Lebensdauer L80/B10: 123.000 Stunden.
- Optimale Wärmeableitung durch passende Aluprofile.
- Dimmbar mit entsprechendem Zubehör.



LED-Flexplatinen Varianten

IP00		Unbeschichtete LED-Flexplatine zur Indoor-Anwendung in trockenen Bereichen. Nicht feucht abwischbar.			
Artikel-Nr. 5.000 mm	Artikel-Nr. 125 mm	Licht- farbe	Licht- strom /m	EEK Spektrum A-G	Maße [B x H]
15501027	75501027	2.700 K	617 lm	D	8 x 1,4 mm
15501003	75501003	3.000 K	703 lm	D	8 x 1,4 mm
15501004	75501004	4.000 K	779 lm	C	8 x 1,4 mm
		75998000	Konfektionierung bei Schutzart IP00		

IP60		Beständiger Silikonüberzug, unempfindlich gegen mechanische Beanspruchung, abwischbar.			
Artikel-Nr. 5.000 mm	Artikel-Nr. 125 mm	Licht- farbe	Licht- strom /m	EEK Spektrum A-G	Maße [B x H]
15521027	75521027	2.700 K	609 lm	D	8 x 3 mm
15521003	75521003	3.000 K	610 lm	D	8 x 3 mm
15521004	75521004	4.000 K	719 lm	C	8 x 3 mm
		75999000	Konfektionierung bei erhöhter Schutzart IP6..		

IP67		Weißes, lichtreflektierendes Trägerprofil mit beständigem Silikonüberzug. Optimaler Schutz gegen mechanische Beanspruchung und Feuchtigkeit, abwaschbar.			
Artikel-Nr. 5.000 mm	Artikel-Nr. 125 mm	Licht- farbe	Licht- strom /m	EEK Spektrum A-G	Maße [B x H]
15571027	75571027	2.700 K	630 lm	D	11 x 5 mm
15571003	75571003	3.000 K	598 lm	D	11 x 5 mm
15571004	75571004	4.000 K	739 lm	C	11 x 5 mm
		75999000	Konfektionierung bei erhöhter Schutzart IP6..		

Die Artikel auf dieser Seite unterliegen der Rabattgruppe 1.



Privathaus, Coesfeld

Profilübersicht

Anbauprofile

53600... Seite 14 IP00 IP60	53605... Seite 15 IP00 IP60	53601... Seite 16 IP00 IP60	53602... Seite 17 IP00 IP60 IP67	53604... Seite 18 IP00 IP60 IP67	53603...* Seite 20 IP00 IP60 IP67	53606... Seite 22 IP00 IP60 IP67	53607... Seite 23 IP00 IP60 IP67	53380... Seite 24 IP00 IP60 IP67	53381... Seite 25 IP00 IP60 IP67

Einbauprofile

53651... Seite 27 IP00 IP60	53653... Seite 28 IP00 IP60 IP67	53657... Seite 29 IP00 IP60	53654...* Seite 30 IP00 IP60 IP67	53759... Seite 32 IP00 IP60 IP67	53655... Seite 34 IP00 IP60 IP67	53656... Seite 35 IP00 IP60 IP67	53650... Seite 36 IP00 IP60 IP67	53652... Seite 37 IP00 IP60 IP67

Anbau-Eckprofile

53700... Seite 38 IP00 IP60	53701... Seite 39 IP00 IP60	53702... Seite 40 IP00 IP60 IP67	53703... Seite 41 IP00 IP60 IP67	53385... Seite 42 IP00 IP60 IP67

Spezialprofile

53753... Seite 44 IP00 IP60	53754... Seite 47 IP00 IP60	53751... Seite 48 IP00 IP60	53755... Seite 49 IP00 IP60 IP67	53756... Seite 50 IP00 IP60 IP67	53760... Seite 51 IP00 IP60

Basierend auf der Flexplatine mit der Schutzart IP00 in Verbindung mit einer opalen Abdeckung:

■ homogenes Lichtbild möglich (nur bei Ausführung IP00), ■ LED-Punkte sichtbar, kein homogenes Lichtbild, ■ nicht mit der Flexplatine kombinierbar

* = eine homogene Lichtlinie ist nur in Kombination mit einer hohen Abdeckung möglich

Netzgeräte & Steuerungen



schaltbar

Art-Nr. 17241000
LED-Netzgerät 24 V DC,
40 W, schaltbar
Für den Betrieb von bis zu
5.000 mm (Seite 170)



dimmbar

Art-Nr. 17230000
LED-Netzgerät 24 V DC,
30 W, Phasenabschnitt dimmbar
Für den Betrieb von bis zu
5.000 mm (Seite 172)



dimmbar

Art-Nr. 17528000
Weißlicht-Funksteuerung
zur Ansteuerung von einfarbigen
LED-Modulen im Weißlichtbereich
(Seite 180)

Weitere Netzgeräte und Steuerungen finden Sie ab Seite 166.

QUALITYFLEX Select HE

LED-Flexplatine, 5 m, CRI > 90, 9,6 W / m

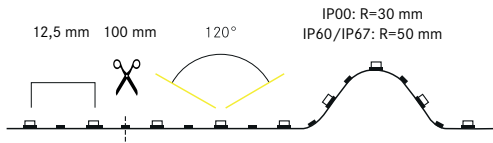

NEU

Elektrische Daten

LED-Leiterplatine: SMD-LED 2835
 Leistungsaufnahme: 9,6 W/m
 LED Anzahl pro Meter: 80
 Nennspannung: 24 V DC
 Schutzklasse: III
 Umgebungstemperatur: -10 bis +40 °C

Photometrische Daten

Farbwiedergabeindex: CRI > 90
 Effizienz: 145 lm/W
 bei IP00, 3.000 K

Lichttechnische Daten

Abstrahlwinkel: 120°

Lebensdauer:

Lebensdauer: L80/B10: 123.000 h
 L70/B50: 181.000 h

Mechanische Daten

Länge der Platine: 5.000 mm
 max. Modullänge: 5.000 mm
 Teilungsmaß: 100 mm
 Kleinster Biegeradius: IP00: R=30 mm
 IP60/IP67: R=50 mm
 Short Pitch: 12,5 mm
 Anschlussleitung: 2 x 350 mm
 Selbstklebend: ja

Zur Wärmeableitung ist eine Montage auf Aluminiumprofilen unbedingt erforderlich.



Produktvorteile

- Geeignet für Anwendungen im Innen- (IP00, IP60) und Außenbereich (IP67).
- 8 LEDs per Segment.
- Dekorative Beleuchtung von Möbeln, Gegenständen und Lichtvouten.
- Indirekte Beleuchtung in Wohnbereichen.
- Länge 5.000 mm mit einem Teilungsmaß von 100 mm.
- Verfügbar in 2.700 K, 3.000 K und 4.000 K.
- Dimmbar mit entsprechendem Zubehör.



LED-Flexplatinen Varianten

IP00		Unbeschichtete LED-Flexplatine zur Indoor-Anwendung in trockenen Bereichen. Nicht feucht abwischbar.			
Artikel-Nr. 5.000 mm	Artikel-Nr. 100 mm	Licht- farbe	Licht- strom /m	EEK Spektrum A-G	Maße [B x H]
15502027	75502027	2.700 K	1.377 lm	D	8 x 1,4 mm
15502003	75502003	3.000 K	1.398 lm	D	8 x 1,4 mm
15502004	75502004	4.000 K	1.515 lm	C	8 x 1,4 mm
		75998000	Konfektionierung bei Schutzart IP00		

IP60		Beständiger Silikonüberzug, unempfindlich gegen mechanische Beanspruchung, abwischbar.			
Artikel-Nr. 5.000 mm	Artikel-Nr. 100 mm	Licht- farbe	Licht- strom /m	EEK Spektrum A-G	Maße [B x H]
15522027	75522027	2.700 K	1.201 lm	D	8 x 3 mm
15522003	75522003	3.000 K	1.278 lm	D	8 x 3 mm
15522004	75522004	4.000 K	1.381 lm	D	8 x 3 mm
		75999000	Konfektionierung bei erhöhter Schutzart IP6..		

IP67		Weißes, lichtreflektierendes Trägerprofil mit beständigem Silikonüberzug. Optimaler Schutz gegen mechanische Beanspruchung und Feuchtigkeit, abwaschbar.			
Artikel-Nr. 5.000 mm	Artikel-Nr. 100 mm	Licht- farbe	Licht- strom /m	EEK Spektrum A-G	Maße [B x H]
15572027	75572027	2.700 K	1.213 lm	D	11 x 5 mm
15572003	75572003	3.000 K	1.246 lm	D	11 x 5 mm
15572004	75572004	4.000 K	1.495 lm	C	11 x 5 mm
		75999000	Konfektionierung bei erhöhter Schutzart IP6..		

Die Artikel auf dieser Seite unterliegen der Rabattgruppe 1.



Showroom, Bocholt

Profilübersicht

Anbauprofile

53600... Seite 14 IP00 IP60	53605... Seite 15 IP00 IP60	53601... Seite 16 IP00 IP60	53602... Seite 17 IP00 IP60 IP67	53604... Seite 18 IP00 IP60 IP67	53603...* Seite 20 IP00 IP60 IP67	53606... Seite 22 IP00 IP60 IP67	53607... Seite 23 IP00 IP60 IP67	53380... Seite 24 IP00 IP60 IP67	53381... Seite 25 IP00 IP60 IP67

Einbauprofile

53651... Seite 27 IP00 IP60	53653... Seite 28 IP00 IP60 IP67	53657... Seite 29 IP00 IP60	53654...* Seite 30 IP00 IP60 IP67	53759... Seite 32 IP00 IP60 IP67	53655... Seite 34 IP00 IP60 IP67	53656... Seite 35 IP00 IP60 IP67	53650... Seite 36 IP00 IP60 IP67	53652... Seite 37 IP00 IP60 IP67	

Anbau-Eckprofile

53700... Seite 38 IP00 IP60	53701... Seite 39 IP00 IP60	53702... Seite 40 IP00 IP60 IP67	53703... Seite 41 IP00 IP60 IP67	53385... Seite 42 IP00 IP60 IP67

Spezialprofile

53753... Seite 44 IP00 IP60	53754... Seite 47 IP00 IP60	53751... Seite 48 IP00 IP60	53755... Seite 49 IP00 IP60 IP67	53756... Seite 50 IP00 IP60 IP67	53760... Seite 51 IP00 IP60

Basierend auf der Flexplatine mit der Schutzart IP00 in Verbindung mit einer opalen Abdeckung:

■ homogenes Lichtbild möglich (nur bei Ausführung IP00), ■ LED-Punkte sichtbar, kein homogenes Lichtbild, ■ nicht mit der Flexplatine kombinierbar

* = eine homogene Lichtlinie ist nur in Kombination mit einer hohen Abdeckung möglich

Netzgeräte & Steuerungen



schaltbar

Art.-Nr. 17242000
LED-Netzgerät 24 V DC,
60 W, schaltbar
Für den Betrieb von bis zu
5.000 mm (Seite 170)



dimmbar

Art.-Nr. 17231000
LED-Netzgerät 24 V DC,
75 W, Phasenabschnitt dimmbar
Für den Betrieb von bis zu
5.000 mm (Seite 172)



dimmbar

Art.-Nr. 17528000
Weißlicht-Funksteuerung
zur Ansteuerung von einfarbigen
LED-Modulen im Weißlichtbereich
(Seite 180)

Weitere Netzgeräte und Steuerungen finden Sie ab Seite 166.

QUALITYFLEX Select HE

LED-Flexplatine, 5 m, CRI > 90, 14,4 W / m

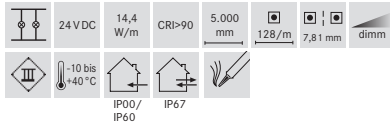
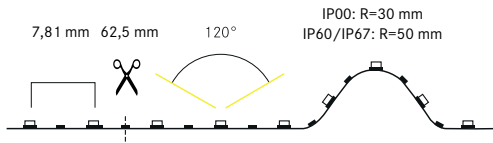

NEU

Elektrische Daten

LED-Leiterplatine: SMD-LED 2835
 Leistungsaufnahme: 14,4 W/m
 LED Anzahl pro Meter: 128
 Nennspannung: 24 V DC
 Schutzklasse: III
 Umgebungstemperatur: -10 bis +40 °C

Photometrische Daten

Farbwiedergabeindex: CRI > 90
 Effizienz: 149 lm/W
 bei IP00, 3.000 K

Lichttechnische Daten

Abstrahlwinkel: 120°

Lebensdauer:

Lebensdauer: L80/B10: 123.000 h
 L70/B50: 181.000 h

Mechanische Daten

Länge der Platine: 5.000 mm
 max. Modullänge: 5.000 mm
 Teilungsmaß: 62,5 mm
 Kleinster Biegeradius: IP00: R=30 mm
 IP60/IP67: R=50 mm
 Short Pitch: 7,81 mm
 Anschlussleitung: 2 x 350 mm
 Selbstklebend: ja

Zur Wärmeableitung ist eine Montage auf Aluminiumprofilen unbedingt erforderlich.



Produktvorteile

- Geeignet für Anwendungen im Innen- (IP00, IP60) und Außenbereich (IP67).
- 8 LEDs per Segment.
- Direkte Beleuchtung von Arbeitsflächen (z.B.: in der Küche).
- Indirekte Beleuchtung in Wohnbereichen.
- Länge 5.000 mm mit einem Teilungsmaß von 62,5 mm.
- Verfügbar in 2.700 K, 3.000 K, und 4.000 K.
- Dimmbar mit entsprechendem Zubehör.

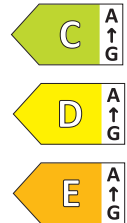

LED-Flexplatinen Varianten

IP00		Unbeschichtete LED-Flexplatine zur Indoor-Anwendung in trockenen Bereichen. Nicht feucht abwischbar.			
Artikel-Nr. 5.000 mm	Artikel-Nr. 62,5 mm	Licht- farbe	Licht- strom /m	EEK Spektrum A-G	Maße [B x H]
15503027	75503027	2.700 K	1.980 lm	D	10 x 1,4 mm
15503003	75503003	3.000 K	2.159 lm	C	10 x 1,4 mm
15503004	75503004	4.000 K	2.277 lm	C	10 x 1,4 mm
		75998000	Konfektionierung bei Schutzart IP00		

IP60		Beständiger Silikonüberzug, unempfindlich gegen mechanische Beanspruchung, abwischbar.			
Artikel-Nr. 5.000 mm	Artikel-Nr. 62,5 mm	Licht- farbe	Licht- strom /m	EEK Spektrum A-G	Maße [B x H]
15523027	75523027	2.700 K	1.891 lm	D	10 x 3 mm
15523003	75523003	3.000 K	1.890 lm	D	10 x 3 mm
15523004	75523004	4.000 K	2.036 lm	D	10 x 3 mm
		75999000	Konfektionierung bei erhöhter Schutzart IP6..		

IP67		Weißes, lichtreflektierendes Trägerprofil mit beständigem Silikonüberzug. Optimaler Schutz gegen mechanische Beanspruchung und Feuchtigkeit, abwaschbar.			
Artikel-Nr. 5.000 mm	Artikel-Nr. 62,5 mm	Licht- farbe	Licht- strom /m	EEK Spektrum A-G	Maße [B x H]
15573027	75573027	2.700 K	1.780 lm	E	12,5 x 5 mm
15573003	75573003	3.000 K	1.769 lm	E	12,5 x 5 mm
15573004	75573004	4.000 K	1.992 lm	D	12,5 x 5 mm
		75999000	Konfektionierung bei erhöhter Schutzart IP6..		

Die Artikel auf dieser Seite unterliegen der Rabattgruppe 1.



Eiswiese, Göttingen

Profilübersicht

Anbauprofile

53600... Seite 14 IP00	53605... Seite 15 IP00 IP60	53601... Seite 16 IP00 IP60	53602... Seite 17 IP00 IP60	53603... Seite 20 IP00 IP60 IP67	53606... Seite 22 IP00 IP60 IP67	53607... Seite 23 IP00 IP60 IP67	53380... Seite 24 IP00 IP60	53381... Seite 25 IP00 IP60 IP67

Einbauprofile

53651... Seite 27 IP00	53653... Seite 28 IP00 IP60	53654... Seite 30 IP00 IP60 IP67	53759... Seite 32 IP00 IP60 IP67	53655... Seite 34 IP00 IP60 IP67	53656... Seite 35 IP00 IP60 IP67	53650... Seite 36 IP00 IP60	53652... Seite 37 IP00 IP60

Anbau-Eckprofile

53700... Seite 38 IP00	53702... Seite 40 IP00 IP60	53703... Seite 41 IP00 IP60	53385... Seite 42 IP00 IP60

Spezialprofile

53753... Seite 44 IP00 IP60	53754... Seite 47 IP00 IP60	53751... Seite 48 IP00 IP60	53755... Seite 49 IP00 IP60	53756... Seite 50 IP00 IP60	53760... Seite 51 IP00 IP60

Basierend auf der Flexplatine mit der Schutzart IP00 in Verbindung mit einer opalen Abdeckung:

■ homogenes Lichtbild möglich (nur bei Ausführung IP00), ■ LED-Punkte sichtbar, kein homogenes Lichtbild, ■ nicht mit der Flexplatine kombinierbar

* = eine homogene Lichtlinie ist nur in Kombination mit einer hohen Abdeckung möglich

Netzgeräte & Steuerungen



schaltbar

Art.-Nr. 17243000
LED-Netzgerät 24 V DC,
120 W, schaltbar
Für den Betrieb von bis zu
5.000 mm (Seite 170)



dimmbar

Art.-Nr. 17231000
LED-Netzgerät 24 V DC,
75 W, Phasenabschnitt dimmbar
Für den Betrieb von bis zu
5.000 mm (Seite 172)



dimmbar

Art.-Nr. 17528000
Weißlicht-Funksteuerung
zur Ansteuerung von einfarbigen
LED-Modulen im Weißlichtbereich
(Seite 180)

Weitere Netzgeräte und Steuerungen finden Sie ab Seite 166.

QUALITYFLEX Select HE

LED-Flexplatine, 5 m, CRI > 90, 19,2 W / m

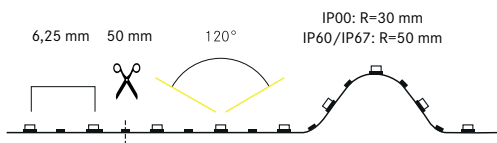

	24 VDC		19,2 W/m		CRI > 90		5.000 mm		160/m		6,25 mm		dim
	IP00/ IP60		IP67		-10 bis +40 °C								

NEU

Elektrische Daten

LED-Leiterplatine: SMD-LED 2835
 Leistungsaufnahme: 19,2 W/m
 LED Anzahl pro Meter: 160
 Nennspannung: 24 VDC
 Schutzklasse: III
 Umgebungstemperatur: -10 bis +40 °C

Photometrische Daten

Farbwiedergabeindex: CRI > 90
 Effizienz: 146 lm/W
 bei IP00, 3.000 K

Lichttechnische Daten

Abstrahlwinkel: 120°

Lebensdauer:

Lebensdauer: L80/B10: 123.000 h
 L70/B50: 181.000 h

Mechanische Daten

Länge der Platine: 5.000 mm
 max. Modullänge: 5.000 mm
 Teilungsmaß: 50 mm
 Kleinster Biegeradius: IP00: R=30 mm
 IP60/IP67: R=50 mm
 Short Pitch: 6,25 mm
 Anschlussleitung: 2 x 350 mm
 Selbstklebend: ja

Zur Wärmeableitung ist eine Montage auf Aluminiumprofilen unbedingt erforderlich.



Produktvorteile

- Geeignet für Anwendungen im Innen- (IP00, IP60) und Außenbereich (IP67).
- 8 LEDs per Segment.
- Direkte Beleuchtung von Arbeitsflächen (z.B.: in der Küche).
- Indirekte Beleuchtung in Wohnbereichen.
- Länge 5.000 mm mit einem Teilungsmaß von 50 mm.
- Verfügbar in 2.700 K, 3.000 K, und 4.000 K.
- Dimmbar mit entsprechendem Zubehör.



LED-Flexplatinen Varianten

IP00		Unbeschichtete LED-Flexplatine zur Indoor-Anwendung in trockenen Bereichen. Nicht feucht abwischbar.			
Artikel-Nr. 5.000 mm	Artikel-Nr. 50 mm	Licht- farbe	Licht- strom /m	EEK Spektrum A-G	Maße [B x H]
15504027	75504027	2.700 K	2.616 lm	D	10 x 1,4 mm
15504003	75504003	3.000 K	2.811 lm	D	10 x 1,4 mm
15504004	75504004	4.000 K	3.014 lm	C	10 x 1,4 mm
		75998000	Konfektionierung bei Schutzart IP00		

IP60		Beständiger Silikonüberzug, unempfindlich gegen mechanische Beanspruchung, abwischbar.			
Artikel-Nr. 5.000 mm	Artikel-Nr. 50 mm	Licht- farbe	Licht- strom /m	EEK Spektrum A-G	Maße [B x H]
15524027	75524027	2.700 K	2.414 lm	D	10 x 3 mm
15524003	75524003	3.000 K	2.436 lm	D	10 x 3 mm
15524004	75524004	4.000 K	2.869 lm	C	10 x 3 mm
		75999000	Konfektionierung bei erhöhter Schutzart IP6..		

IP67		Weißes, lichtreflektierendes Trägerprofil mit beständigem Silikonüberzug. Optimaler Schutz gegen mechanische Beanspruchung und Feuchtigkeit, abwaschbar.			
Artikel-Nr. 5.000 mm	Artikel-Nr. 50 mm	Licht- farbe	Licht- strom /m	EEK Spektrum A-G	Maße [B x H]
15574027	75574027	2.700 K	2.231 lm	E	12,5 x 5 mm
15574003	75574003	3.000 K	2.322 lm	E	12,5 x 5 mm
15574004	75574004	4.000 K	2.723 lm	D	12,5 x 5 mm
		75999000	Konfektionierung bei erhöhter Schutzart IP6..		

Die Artikel auf dieser Seite unterliegen der Rabattgruppe 1.



Profilübersicht

Anbauprofile

53600... Seite 14 IP00	53605... Seite 15 IP00 IP60	53601... Seite 16 IP00 IP60	53602... Seite 17 IP00 IP60	53603...* Seite 20 IP00 IP60 IP67	53606... Seite 22 IP00 IP60 IP67	53607... Seite 23 IP00 IP60 IP67	53381... Seite 25 IP00 IP60 IP67

Einbauprofile

53654...* Seite 30 IP00 IP60 IP67	53759... Seite 32 IP00 IP60 IP67	53655... Seite 34 IP00 IP60 IP67	53656... Seite 35 IP00 IP60 IP67	53650... Seite 36 IP00 IP60	53652... Seite 37 IP00 IP60

Anbau-Eckprofile

53700... Seite 38 IP00	53702... Seite 40 IP00 IP60	53385... Seite 42 IP00 IP60

Spezialprofile

53753... Seite 44 IP00 IP60	53754... Seite 47 IP00 IP60	53751... Seite 48 IP00 IP60	53755... Seite 49 IP00 IP60	53755... Seite 49 IP00 IP60	53755... Seite 49 IP00 IP60

Basierend auf der Flexplatine mit der Schutzart IP00 in Verbindung mit einer opalen Abdeckung:

■ homogenes Lichtbild möglich (nur bei Ausführung IP00), ■ LED-Punkte sichtbar, kein homogenes Lichtbild, ■ nicht mit der Flexplatine kombinierbar

* = eine homogene Lichtlinie ist nur in Kombination mit einer hohen Abdeckung möglich

Netzgeräte & Steuerungen



schaltbar

Art.-Nr. 17243000
LED-Netzgerät 24 V DC,
120 W, schaltbar
Für den Betrieb von bis zu
5.000 mm (Seite 170)



dimmbar

Art.-Nr. 17232000
LED-Netzgerät 24 V DC,
120 W, Phasenabschnitt dimmbar
Für den Betrieb von bis zu
5.000 mm (Seite 172)



dimmbar

Art.-Nr. 17528000
Weißlicht-Funksteuerung
zur Ansteuerung von einfarbigen
LED-Modulen im Weißlichtbereich
(Seite 180)

Weitere Netzgeräte und Steuerungen finden Sie ab Seite 166.



QUALITYFLEX Performance.

Lichtqualität auf ganzer Länge.

Performance LED-Flexplatinen S. 100



Performance Sortiment im Überblick:

- CRI > 95.
- SMD-LED 2835.
- 1,5 W / 3,0 W / 5,0 W / 10,0 W / 15,0 W / 20,0 W.
- 2.700 K / 3.000 K / 4.000 K.
- Schutzart IP00.
- 24 V DC.
- Teilbar alle 50 mm oder 100 mm.
- Lieferlänge bis zu 30.000 mm auf Rolle.
- 350 mm Einspeisekabel.
- Rückseitiges 3M-Klebeband.
- Max. Länge von bis zu 30.000 mm mit einer Einspeisung.
- Dimmbar mit entsprechendem Zubehör.

QUALITYFLEX Performance

LED-Flexplatine, 5 m, CRI > 95, 1,5 W / m

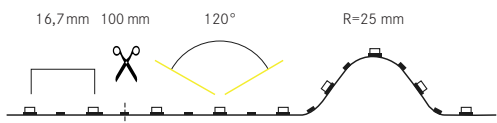

	24 V DC		1,5 W/m		CRI > 95		5.000 mm		60/m		16,7 mm		dim
	IP00		-10 bis +40 °C										

Produktvorteile

- Geeignet für Anwendungen im Innenbereich mit IP00.
- Ideal für dekorative Beleuchtung und Hinterleuchtung von Möbeln und Gegenständen.
- Sehr hohe Farbwiedergabe mit CRI > 95.
- Bis zu 30 Meter mit einer Einspeisung realisierbar.
- Teilungsmaß von 100 Millimetern.
- Dimmbar mit entsprechendem Zubehör.

Elektrische Daten

LED-Leiterplatine: SMD-LED 2835
 Leistungsaufnahme: 1,5 W/m
 LED Anzahl pro Meter: 60
 Nennspannung: 24 V DC
 Schutzklasse: III
 Umgebungstemperatur: -10 bis +40 °C

Photometrische Daten

Farbwiedergabeindex: CRI > 95
 Effizienz: 90 lm/W
 bei IP00, 3.000 K

Lichttechnische Daten

Abstrahlwinkel: 120°

Lebensdauer:

Lebensdauer: L80/B10: 50.000 h
 L70/B50: > 50.000 h

Mechanische Daten

Länge der Platine: 5.000 mm, 30.000 mm
 max. Modullänge: 30.000 mm
 Teilungsmaß: 100 mm
 Kleinster Biegeradius: 25 mm
 Short Pitch: 16,7 mm
 Anschlussleitung: 2 x 350 mm
 Selbstklebend: ja

Mit einer Einspeisung ist eine max. Länge von bis zu 30.000 mm realisierbar.

Zur Wärmeableitung ist eine Montage auf Aluminiumprofilen unbedingt erforderlich.

LED-Flexplatinen Varianten



IP00 5 m		Unbeschichtete LED-Flexplatine zur Indoor-Anwendung in trockenen Bereichen. Nicht feucht abwischbar.			
Artikel-Nr.	Artikel-Nr.	Licht-farbe	Licht-strom /m	EEK Spektrum A-G	Maße [B x H]
5.000 mm	100 mm				
19300027	76300027	2.700 K	ca. 130 lm	F	10 x 1,4 mm
19300003	76300003	3.000 K	ca. 135 lm	F	10 x 1,4 mm
19300004	76300004	4.000 K	ca. 150 lm	F	10 x 1,4 mm
		75998000	Konfektionierung bei Schutzart IP00		

IP00 30 m		Unbeschichtete LED-Flexplatine zur Indoor-Anwendung in trockenen Bereichen. Nicht feucht abwischbar.			
Artikel-Nr.	Artikel-Nr.	Licht-farbe	Licht-strom /m	EEK Spektrum A-G	Maße [B x H]
30.000 mm	100 mm				
19300127	76300027	2.700 K	ca. 130 lm	F	10 x 1,4 mm
19300103	76300003	3.000 K	ca. 135 lm	F	10 x 1,4 mm
19300104	76300004	4.000 K	ca. 150 lm	F	10 x 1,4 mm
		75998000	Konfektionierung bei Schutzart IP00		

Die Artikel auf dieser Seite unterliegen der Rabattgruppe 1.



Profilübersicht

Anbauprofile

53600... Seite 14 IP00	53605... Seite 15 IP00	53601... Seite 16 IP00	53602... Seite 17 IP00	53604... Seite 18 IP00	53603... Seite 20 IP00	53606... Seite 22 IP00	53607... Seite 23 IP00	53380... Seite 24 IP00	53381... Seite 25 IP00

Einbauprofile

53651... Seite 27 IP00	53653... Seite 28 IP00	53657... Seite 29 IP00	53654... Seite 30 IP00	53759... Seite 32 IP00	53655... Seite 34 IP00	53656... Seite 35 IP00	53650... Seite 36 IP00	53652... Seite 37 IP00

Anbau-Eckprofile

53700... Seite 38 IP00	53701... Seite 39 IP00	53702... Seite 40 IP00	53703... Seite 41 IP00	53385... Seite 42 IP00

Spezialprofile

53753... Seite 44 IP00	53754... Seite 47 IP00	53751... Seite 48 IP00	53755... Seite 49 IP00	53756... Seite 50 IP00	53760... Seite 51 IP00

Basierend auf der Flexplatine mit der Schutzart IP00 in Verbindung mit einer opalen Abdeckung:

■ homogenes Lichtbild möglich (nur bei Ausführung IP00), ■ LED-Punkte sichtbar, kein homogenes Lichtbild, ■ nicht mit der Flexplatine kombinierbar
* = eine homogene Lichtlinie ist nur in Kombination mit einer hohen Abdeckung möglich

Netzgeräte & Steuerungen



schaltbar

Art-Nr. 17240000
LED-Netzgerät 24 V DC,
20 W, schaltbar
Für den Betrieb von bis zu
5.000 mm (Seite 170)



dimmbar

Art-Nr. 17230000
LED-Netzgerät 24 V DC,
30 W, Phasenabschnitt dimmbar
Für den Betrieb von bis zu
5.000 mm (Seite 172)



dimmbar

Art-Nr. 17528000
Weißlicht-Funksteuerung
zur Ansteuerung von einfarbigen
LED-Modulen im Weißlichtbereich
(Seite 180)

Weitere Netzgeräte und Steuerungen finden Sie ab Seite 166.

QUALITYFLEX Performance LED-Flexplatine, 5 m, CRI > 95, 3 W / m

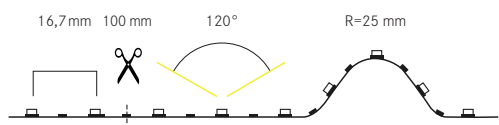

	24 VDC		3 W/m		CRI > 95		30.000 mm		60/m		16,7mm		dim
	IP00		-10 bis +40 °C										

Produktvorteile

- Geeignet für Anwendungen im Innenbereich mit IP00.
- Ideal für dekorative Beleuchtung und Hinterleuchtung von Möbeln und Gegenständen.
- Sehr hohe Farbwiedergabe mit CRI > 95.
- Bis zu 30 Meter mit einer Einspeisung realisierbar.
- Teilungsmaß von 100 Millimetern.
- Dimmbar mit entsprechendem Zubehör.

Elektrische Daten

LED-Leiterplatine:	SMD-LED 2835
Leistungsaufnahme:	3 W/m
LED Anzahl pro Meter:	60
Nennspannung:	24 VDC
Schutzklasse:	III
Umgebungstemperatur:	-10 bis +40 °C

Photometrische Daten

Farbwiedergabeindex:	CRI > 95
Effizienz:	90 lm/W bei IP00, 3.000 K

Lichttechnische Daten

Abstrahlwinkel:	120°
-----------------	------

Lebensdauer:

Lebensdauer:	L80/B10: 50.000 h L70/B50: > 50.000 h
--------------	--

Mechanische Daten

Länge der Platine:	5.000 mm, 30.000 mm
max. Modullänge:	30.000 mm
Teilungsmaß:	100 mm
Kleinster Biegeradius:	25 mm
Short Pitch:	16,7 mm
Anschlussleitung:	2 x 350 mm
Selbstklebend:	ja

Mit einer Einspeisung ist eine max. Länge von bis zu 30.000 mm realisierbar.

Zur Wärmeableitung ist eine Montage auf Aluminiumprofilen unbedingt erforderlich.

LED-Flexplatinen Varianten



IP00 5 m		Unbeschichtete LED-Flexplatine zur Indoor-Anwendung in trockenen Bereichen. Nicht feucht abwischbar.			
Artikel-Nr.	Artikel-Nr.	Licht-farbe	Licht-strom /m	EEK Spektrum A-G	Maße [B x H]
5.000 mm	100 mm				
19301027	76301027	2.700 K	ca. 258 lm	F	10 x 1,4 mm
19301003	76301003	3.000 K	ca. 270 lm	F	10 x 1,4 mm
19301004	76301004	4.000 K	ca. 282 lm	F	10 x 1,4 mm
		75998000	Konfektionierung bei Schutzart IP00		

IP00 30 m		Unbeschichtete LED-Flexplatine zur Indoor-Anwendung in trockenen Bereichen. Nicht feucht abwischbar.			
Artikel-Nr.	Artikel-Nr.	Licht-farbe	Licht-strom /m	EEK Spektrum A-G	Maße [B x H]
30.000 mm	100 mm				
19301327	76301027	2.700 K	ca. 258 lm	F	10 x 1,4 mm
19301303	76301003	3.000 K	ca. 270 lm	F	10 x 1,4 mm
19301304	76301004	4.000 K	ca. 282 lm	F	10 x 1,4 mm
		75998000	Konfektionierung bei Schutzart IP00		

Die Artikel auf dieser Seite unterliegen der Rabattgruppe 1.



Hotel VDK, Das Fredeburg

Profilübersicht

Anbauprofile

53600... Seite 14 IP00	53605... Seite 15 IP00	53601... Seite 16 IP00	53602... Seite 17 IP00	53604... Seite 18 IP00	53603... Seite 20 IP00	53606... Seite 22 IP00	53607... Seite 23 IP00	53380... Seite 24 IP00	53381... Seite 25 IP00

Einbauprofile

53651... Seite 27 IP00	53653... Seite 28 IP00	53657... Seite 29 IP00	53654... Seite 30 IP00	53759... Seite 32 IP00	53655... Seite 34 IP00	53656... Seite 35 IP00	53650... Seite 36 IP00	53652... Seite 37 IP00

Anbau-Eckprofile

53700... Seite 38 IP00	53701... Seite 39 IP00	53702... Seite 40 IP00	53703... Seite 41 IP00	53385... Seite 42 IP00

Spezialprofile

53753... Seite 44 IP00	53754... Seite 47 IP00	53751... Seite 48 IP00	53755... Seite 49 IP00	53756... Seite 50 IP00	53760... Seite 51 IP00

Basierend auf der Flexplatine mit der Schutzart IP00 in Verbindung mit einer opalen Abdeckung:

■ homogenes Lichtbild möglich (nur bei Ausführung IP00), ■ LED-Punkte sichtbar, kein homogenes Lichtbild, ■ nicht mit der Flexplatine kombinierbar
 * = eine homogene Lichtlinie ist nur in Kombination mit einer hohen Abdeckung möglich

Netzgeräte & Steuerungen



schaltbar

Art-Nr. 17240000
LED-Netzgerät 24 V DC,
20 W, schaltbar
 Für den Betrieb von bis zu
 5.000 mm (Seite 170)



dimmbar

Art-Nr. 17230000
LED-Netzgerät 24 V DC,
30 W, Phasenabschnitt dimmbar
 Für den Betrieb von bis zu
 5.000 mm (Seite 172)



dimmbar

Art-Nr. 17528000
Weißlicht-Funksteuerung
 zur Ansteuerung von einfarbigen
 LED-Modulen im Weißlichtbereich
 (Seite 180)

Weitere Netzgeräte und Steuerungen finden Sie ab Seite 166.

QUALITYFLEX Performance

LED-Flexplatine, 5 m, CRI > 95, 5 W / m

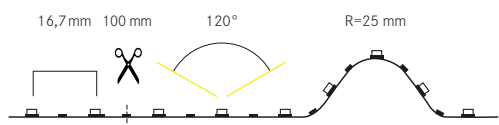

	24 VDC		5 W/m		CRI > 95		20.000 mm		60/m		16,7 mm		dimm
	IP00		-10 bis +40 °C										

Produktvorteile

- Sehr hohe Farbwiedergabe mit CRI > 95.
- Länge von 20 Metern mit einer Einspeisung realisierbar.
- Ideal für dekorative Beleuchtung und Hinterleuchtung von Möbeln und Einrichtungsgegenständen.
- Indirekte Beleuchtung im Wohnbereich.
- Geeignet für die Anwendung in trockenen Bereichen in Innenräumen (IP00).
- Sehr hohe Lebensdauer von 50.000 Stunden.
- Dimmbar mit entsprechendem Zubehör.

Elektrische Daten

LED-Leiterplatine: SMD-LED 2835
 Leistungsaufnahme: 5 W/m
 LED Anzahl pro Meter: 60
 Nennspannung: 24 VDC
 Schutzklasse: III
 Umgebungstemperatur: -10 bis +40 °C

Photometrische Daten

Farbwiedergabeindex: CRI > 95
 Effizienz: 86 lm/W
 bei IP00, 3.000 K

Lichttechnische Daten

Abstrahlwinkel: 120°

Lebensdauer:

Lebensdauer: L80/B10: 50.000 h
 L70/B50: > 50.000 h

Mechanische Daten

Länge der Platine: 5.000 mm, 20.000 mm
 max. Modullänge: 20.000 mm
 Teilungsmaß: 100 mm
 Kleinster Biegeradius: 25 mm
 Short Pitch: 16,7 mm
 Anschlussleitung: 2 x 350 mm
 Selbstklebend: ja

Mit einer Einspeisung ist eine max. Länge von bis zu 20.000 mm realisierbar.

Zur Wärmeableitung ist eine Montage auf Aluminiumprofilen unbedingt erforderlich.

LED-Flexplatinen Varianten



IP00 5 m		Unbeschichtete LED-Flexplatine zur Indoor-Anwendung in trockenen Bereichen. Nicht feucht abwischbar.			
Artikel-Nr.	Artikel-Nr.	Licht-farbe	Licht-strom /m	EEK Spektrum A-G	Maße [B x H]
5.000 mm	100 mm				
19302027	76302027	2.700 K	ca. 410 lm	F	10 x 1,4 mm
19302003	76302003	3.000 K	ca. 430 lm	F	10 x 1,4 mm
19302004	76302004	4.000 K	ca. 455 lm	F	10 x 1,4 mm
		75998000	Konfektionierung bei Schutzart IP00		

IP00 20 m		Unbeschichtete LED-Flexplatine zur Indoor-Anwendung in trockenen Bereichen. Nicht feucht abwischbar.			
Artikel-Nr.	Artikel-Nr.	Licht-farbe	Licht-strom /m	EEK Spektrum A-G	Maße [B x H]
20.000 mm	100 mm				
19302227	76302027	2.700 K	ca. 410 lm	F	10 x 1,4 mm
19302203	76302003	3.000 K	ca. 430 lm	F	10 x 1,4 mm
19302204	76302004	4.000 K	ca. 455 lm	F	10 x 1,4 mm
		75998000	Konfektionierung bei Schutzart IP00		

Die Artikel auf dieser Seite unterliegen der Rabattgruppe 1.



Hotel VDK, Das Fredeburg

Profilübersicht

Anbauprofile

53600... Seite 14 IP00	53605... Seite 15 IP00	53601... Seite 16 IP00	53602... Seite 17 IP00	53604... Seite 18 IP00	53603... Seite 20 IP00	53606... Seite 22 IP00	53607... Seite 23 IP00	53380... Seite 24 IP00	53381... Seite 25 IP00

Einbauprofile

53651... Seite 27 IP00	53653... Seite 28 IP00	53657... Seite 29 IP00	53654... Seite 30 IP00	53759... Seite 32 IP00	53655... Seite 34 IP00	53656... Seite 35 IP00	53650... Seite 36 IP00	53652... Seite 37 IP00

Anbau-Eckprofile

53700... Seite 38 IP00	53701... Seite 39 IP00	53702... Seite 40 IP00	53703... Seite 41 IP00	53385... Seite 42 IP00

Spezialprofile

53753... Seite 44 IP00	53754... Seite 47 IP00	53751... Seite 48 IP00	53755... Seite 49 IP00	53756... Seite 50 IP00	53760... Seite 51 IP00

Basierend auf der Flexplatine mit der Schutzart IP00 in Verbindung mit einer opalen Abdeckung:

■ homogenes Lichtbild möglich (nur bei Ausführung IP00), ■ LED-Punkte sichtbar, kein homogenes Lichtbild, ■ nicht mit der Flexplatine kombinierbar
 * = eine homogene Lichtlinie ist nur in Kombination mit einer hohen Abdeckung möglich

Netzgeräte & Steuerungen



schaltbar

Art-Nr. 17241000
LED-Netzgerät 24 V DC,
40 W, schaltbar
 Für den Betrieb von bis zu
 5.000 mm (Seite 170)



dimmbar

Art-Nr. 17230000
LED-Netzgerät 24 V DC,
30 W, Phasenabschnitt dimmbar
 Für den Betrieb von bis zu
 5.000 mm (Seite 172)



dimmbar

Art-Nr. 17528000
Weißlicht-Funksteuerung
 zur Ansteuerung von einfarbigen
 LED-Modulen im Weißlichtbereich
 (Seite 180)

Weitere Netzgeräte und Steuerungen finden Sie ab Seite 166.

QUALITYFLEX Performance LED-Flexplatine, 5 m, CRI > 95, 10 W / m

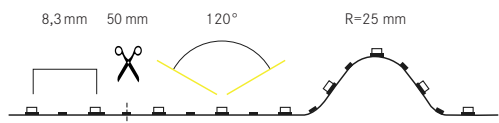

	24 VDC		10 W/m		CRI > 95		10.000 mm		120/m		8,3mm		dimm
	IP00		-10 bis +40 °C										

Produktvorteile

- Geringer LED Abstand für eine optimale indirekte Beleuchtung.
- Sehr hohe Farbwiedergabe mit CRI > 95.
- Länge von maximal 10 Metern mit einer Einspeisung realisierbar.
- Geeignet für die Anwendung in trockenen Bereichen in Innenräumen (IP00).
- Sehr geringes Teilungsmaß von 50 Millimetern.
- Dekorative, indirekte und Grundbeleuchtung in Wohnbereichen.
- Verfügbar in 2.700 Kelvin, 3.000 Kelvin und 4.000 Kelvin.
- Dimmbar mit entsprechendem Zubehör.

Elektrische Daten

LED-Leiterplatine: SMD-LED 2835
 Leistungsaufnahme: 10 W/m
 LED Anzahl pro Meter: 120
 Nennspannung: 24 VDC
 Schutzklasse: III
 Umgebungstemperatur: -10 bis +40 °C

Photometrische Daten

Farbwiedergabeindex: CRI > 95
 Effizienz: 87lm/W
 bei IP00, 3.000 K

Lichttechnische Daten

Abstrahlwinkel: 120°

Lebensdauer:

Lebensdauer: L80/B10: 50.000 h
 L70/B50: > 50.000 h

Mechanische Daten

Länge der Platine: 5.000 mm, 10.000 mm
 max. Modullänge: 10.000 mm
 Teilungsmaß: 50 mm
 Kleinster Biegeradius: 25 mm
 Short Pitch: 8,3 mm
 Anschlussleitung: 2 x 350 mm
 Selbstklebend: ja

Mit einer Einspeisung ist eine max. Länge von bis zu 10.000 mm realisierbar.

Zur Wärmeableitung ist eine Montage auf Aluminiumprofilen unbedingt erforderlich.

LED-Flexplatinen Varianten



IP00 5 m		Unbeschichtete LED-Flexplatine zur Indoor-Anwendung in trockenen Bereichen. Nicht feucht abwischbar.			
Artikel-Nr.	Artikel-Nr.	Licht-farbe	Licht-strom /m	EEK Spektrum A-G	Maße [B x H]
5.000 mm	50 mm				
19303027	76303027	2.700 K	ca. 820 lm	F	10 x 1,4 mm
19303003	76303003	3.000 K	ca. 870 lm	F	10 x 1,4 mm
19303004	76303004	4.000 K	ca. 900 lm	F	10 x 1,4 mm
		75998000	Konfektionierung bei Schutzart IP00		

IP00 10 m		Unbeschichtete LED-Flexplatine zur Indoor-Anwendung in trockenen Bereichen. Nicht feucht abwischbar.			
Artikel-Nr.	Artikel-Nr.	Licht-farbe	Licht-strom /m	EEK Spektrum A-G	Maße [B x H]
10.000 mm	50 mm				
19303127	76303027	2.700 K	ca. 820 lm	F	10 x 1,4 mm
19303103	76303003	3.000 K	ca. 870 lm	F	10 x 1,4 mm
19303104	76303004	4.000 K	ca. 900 lm	F	10 x 1,4 mm
		75998000	Konfektionierung bei Schutzart IP00		

Die Artikel auf dieser Seite unterliegen der Rabattgruppe 1.



Eiswiese, Göttingen

Profilübersicht

Anbauprofile

53600... Seite 14 IP00	53605... Seite 15 IP00	53601... Seite 16 IP00	53602... Seite 17 IP00	53604... Seite 18 IP00	53603... Seite 20 IP00	53606... Seite 22 IP00	53607... Seite 23 IP00	53380... Seite 24 IP00	53381... Seite 25 IP00

Einbauprofile

53651... Seite 27 IP00	53653... Seite 28 IP00	53657... Seite 29 IP00	53654... Seite 30 IP00	53759... Seite 32 IP00	53655... Seite 34 IP00	53656... Seite 35 IP00	53650... Seite 36 IP00	53652... Seite 37 IP00

Anbau-Eckprofile

53700... Seite 38 IP00	53701... Seite 39 IP00	53702... Seite 40 IP00	53703... Seite 41 IP00	53385... Seite 42 IP00

Spezialprofile

53753... Seite 44 IP00	53754... Seite 47 IP00	53751... Seite 48 IP00	53755... Seite 49 IP00	53756... Seite 50 IP00	53760... Seite 51 IP00

Basierend auf der Flexplatine mit der Schutzart IP00 in Verbindung mit einer opalen Abdeckung:

■ homogenes Lichtbild möglich (nur bei Ausführung IP00), ■ LED-Punkte sichtbar, kein homogenes Lichtbild, ■ nicht mit der Flexplatine kombinierbar

* = eine homogene Lichtlinie ist nur in Kombination mit einer hohen Abdeckung möglich

Netzgeräte & Steuerungen



schaltbar

Art-Nr. 17242000
LED-Netzgerät 24 V DC,
60 W, schaltbar
Für den Betrieb von bis zu
5.000 mm (Seite 170)



dimmbar

Art-Nr. 17231000
LED-Netzgerät 24 V DC,
75 W, Phasenabschnitt dimmbar
Für den Betrieb von bis zu
5.000 mm (Seite 172)



dimmbar

Art-Nr. 17528000
Weißlicht-Funksteuerung
zur Ansteuerung von einfarbigen
LED-Modulen im Weißlichtbereich
(Seite 180)

Weitere Netzgeräte und Steuerungen finden Sie ab Seite 166.

QUALITYFLEX Performance LED-Flexplatine, 5 m, CRI > 95, 15 W / m

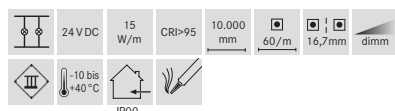
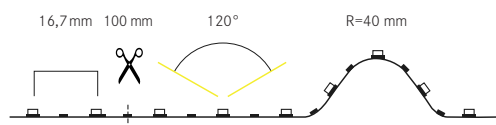

Elektrische Daten

LED-Leiterplatine:	SMD-LED 2835
Leistungsaufnahme:	15 W/m
LED Anzahl pro Meter:	60
Nennspannung:	24 VDC
Schutzklasse:	III
Umgebungstemperatur:	-10 bis +40 °C

Photometrische Daten

Farbwiedergabeindex:	CRI > 95
Effizienz:	82 lm/W bei IP00, 3.000 K

Lichttechnische Daten

Abstrahlwinkel:	120°
-----------------	------

Lebensdauer:

Lebensdauer:	L80/B10: 50.000 h L70/B50: > 50.000 h
--------------	--

Mechanische Daten

Länge der Platine:	5.000 mm, 10.000 mm
max. Modullänge:	10.000 mm
Teilungsmaß:	100 mm
Kleinster Biegeradius:	40 mm
Short Pitch:	16,7 mm
Anschlussleitung:	2 x 350 mm
Selbstklebend:	ja

Mit einer Einspeisung ist eine max. Länge von bis zu 10.000 mm realisierbar.

Zur Wärmeableitung ist eine Montage auf Aluminiumprofilen unbedingt erforderlich.

Produktvorteile

- Sehr hohe Farbwiedergabe mit CRI > 95.
- Länge von maximal 10 Metern mit einer Einspeisung realisierbar.
- Geeignet für die Anwendung in trockenen Bereichen in Innenräumen (IP00).
- Teilungsmaß von 100 Millimetern.
- Hohe Lichtleistung für indirekte und Grundbeleuchtung in zahlreichen Anwendungsbereichen.
- Verfügbar in 2.700 Kelvin, 3.000 Kelvin und 4.000 Kelvin.
- Dimmbar mit entsprechendem Zubehör.

LED-Flexplatinen Varianten



IP00 5 m		Unbeschichtete LED-Flexplatine zur Indoor-Anwendung in trockenen Bereichen. Nicht feucht abwischbar.			
Artikel-Nr. 5.000 mm	Artikel-Nr. 100 mm	Licht- farbe	Licht- strom /m	EEK Spektrum A-G	Maße [B x H]
19304027	76304027	2.700 K	ca. 1.170 lm	F	10 x 1,4 mm
19304003	76304003	3.000 K	ca. 1.230 lm	F	10 x 1,4 mm
19304004	76304004	4.000 K	ca. 1.238 lm	F	10 x 1,4 mm
		75998000 Konfektionierung bei Schutzart IP00			

IP00 10 m		Unbeschichtete LED-Flexplatine zur Indoor-Anwendung in trockenen Bereichen. Nicht feucht abwischbar.			
Artikel-Nr. 10.000 mm	Artikel-Nr. 100 mm	Licht- farbe	Licht- strom /m	EEK Spektrum A-G	Maße [B x H]
19304127	76304027	2.700 K	ca. 1.170 lm	F	10 x 1,4 mm
19304103	76304003	3.000 K	ca. 1.230 lm	F	10 x 1,4 mm
19304104	76304004	4.000 K	ca. 1.238 lm	F	10 x 1,4 mm
		75998000 Konfektionierung bei Schutzart IP00			

Die Artikel auf dieser Seite unterliegen der Rabattgruppe 1.



Profilübersicht

Anbauprofile

53600... Seite 14 IP00	53605... Seite 15 IP00	53601... Seite 16 IP00	53602... Seite 17 IP00	53603... Seite 20 IP00	53606... Seite 22 IP00	53607... Seite 23 IP00	53380... Seite 24 IP00	53381... Seite 25 IP00

Einbauprofile

53651... Seite 27 IP00	53653... Seite 28 IP00	53654... Seite 30 IP00	53759... Seite 32 IP00	53655... Seite 34 IP00	53656... Seite 35 IP00	53650... Seite 36 IP00	53652... Seite 37 IP00

Anbau-Eckprofile

53700... Seite 38 IP00	53702... Seite 40 IP00	53703... Seite 41 IP00	53385... Seite 42 IP00

Spezialprofile

53753... Seite 44 IP00	53754... Seite 47 IP00	53751... Seite 48 IP00	53755... Seite 49 IP00	53756... Seite 50 IP00	53760... Seite 51 IP00

Basierend auf der Flexplatine mit der Schutzart IP00 in Verbindung mit einer opalen Abdeckung:

■ homogenes Lichtbild möglich (nur bei Ausführung IP00), ■ LED-Punkte sichtbar, kein homogenes Lichtbild, ■ nicht mit der Flexplatine kombinierbar

* = eine homogene Lichtlinie ist nur in Kombination mit einer hohen Abdeckung möglich

Netzgeräte & Steuerungen



schaltbar

Art.-Nr. 17243000
LED-Netzgerät 24 V DC,
120 W, schaltbar
Für den Betrieb von bis zu
5.000 mm (Seite 170)



dimmbar

Art.-Nr. 17232000
LED-Netzgerät 24 V DC,
120 W, Phasenabschnitt dimmbar
Für den Betrieb von bis zu
5.000 mm (Seite 172)



dimmbar

Art.-Nr. 17528000
Weißlicht-Funksteuerung
zur Ansteuerung von einfarbigen
LED-Modulen im Weißlichtbereich
(Seite 180)

Weitere Netzgeräte und Steuerungen finden Sie ab Seite 166.

QUALITYFLEX Performance LED-Flexplatine, 5 m, CRI > 95, 20 W / m

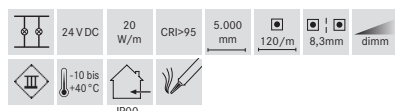
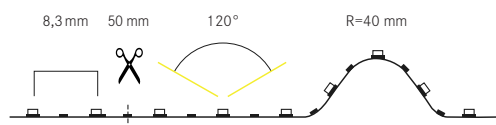

Elektrische Daten

LED-Leiterplatine:	SMD-LED 2835
Leistungsaufnahme:	20 W/m
LED Anzahl pro Meter:	120
Nennspannung:	24 V DC
Schutzklasse:	III
Umgebungstemperatur:	-10 bis +40 °C

Photometrische Daten

Farbwiedergabeindex:	CRI > 95
Effizienz:	86 lm/W bei IP00, 3.000 K

Lichttechnische Daten

Abstrahlwinkel:	120°
-----------------	------

Lebensdauer:

Lebensdauer:	L80/B10: 50.000 h L70/B50: > 50.000 h
--------------	--

Mechanische Daten

Länge der Platine:	5.000 mm
max. Modullänge:	5.000 mm
Teilungsmaß:	50 mm
Kleinster Biegeradius:	40 mm
Short Pitch:	8,3 mm
Anschlussleitung:	2 x 350 mm
Selbstklebend:	ja

Mit einer Einspeisung ist eine max. Länge von bis zu 5.000 mm realisierbar.

Zur Wärmeableitung ist eine Montage auf Aluminiumprofilen unbedingt erforderlich.

Produktvorteile

- Sehr hohe Farbwiedergabe mit CRI > 95.
- Geeignet für die Anwendung in trockenen Bereichen in Innenräumen (IP00).
- Sehr geringes Teilungsmaß von 50 Millimetern.
- Sehr hohe Lichtleistung mit 20 Watt pro Meter.
- Geeignet für die Grundbeleuchtung in zahlreichen Anwendungsbereichen.
- Verfügbar in 2.700 Kelvin, 3.000 Kelvin und 4.000 Kelvin.
- Dimmbar mit entsprechendem Zubehör.

LED-Flexplatinen Varianten



IP00 5 m		Unbeschichtete LED-Flexplatine zur Indoor-Anwendung in trockenen Bereichen. Nicht feucht abwischbar.			
Artikel-Nr. 5.000 mm	Artikel-Nr. 50 mm	Licht- farbe	Licht- strom /m	EEK Spektrum A-G	Maße [B x H]
19305027	76305027	2.700 K	ca. 1.660 lm	F	10 x 1,4 mm
19305003	76305003	3.000 K	ca. 1.720 lm	F	10 x 1,4 mm
19305004	76305004	4.000 K	ca. 1.800 lm	F	10 x 1,4 mm
		75998000	Konfektionierung bei Schutzart IP00		

Die Artikel auf dieser Seite unterliegen der Rabattgruppe 1.

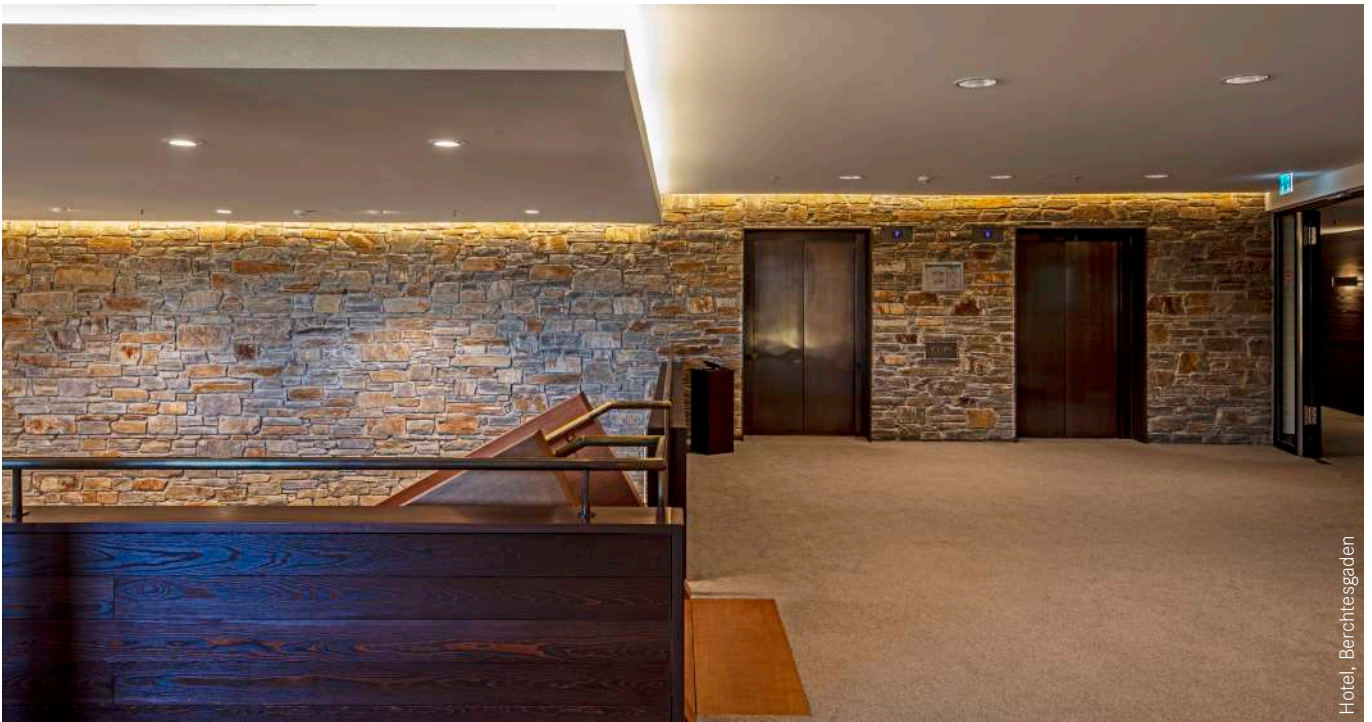

Profilübersicht

Anbauprofile

53600... Seite 14 IP00	53605... Seite 15 IP00	53601... Seite 16 IP00	53602... Seite 17 IP00	53603... Seite 20 IP00	53606... Seite 22 IP00	53607... Seite 23 IP00	53381... Seite 25 IP00

Einbauprofile

53654... Seite 30 IP00	53759... Seite 32 IP00	53655... Seite 34 IP00	53656... Seite 35 IP00	53650... Seite 36 IP00	53652... Seite 37 IP00

Anbau-Eckprofile

53700... Seite 38 IP00	53702... Seite 40 IP00	53385... Seite 42 IP00

Spezialprofile

53753... Seite 44 IP00	53754... Seite 47 IP00	53751... Seite 48 IP00	53755... Seite 49 IP00	53755... Seite 49 IP00	53755... Seite 49 IP00

Basierend auf der Flexplatine mit der Schutzart IP00 in Verbindung mit einer opalen Abdeckung:

■ homogenes Lichtbild möglich (nur bei Ausführung IP00), ■ LED-Punkte sichtbar, kein homogenes Lichtbild, ■ nicht mit der Flexplatine kombinierbar
* = eine homogene Lichtlinie ist nur in Kombination mit einer hohen Abdeckung möglich

Netzgeräte & Steuerungen



schaltbar

Art.-Nr. 17243000
LED-Netzgerät 24 V DC,
120 W, schaltbar
Für den Betrieb von bis zu
5.000 mm (Seite 170)



dimmbar

Art.-Nr. 17232000
LED-Netzgerät 24 V DC,
120 W, Phasenabschnitt dimmbar
Für den Betrieb von bis zu
5.000 mm (Seite 172)



dimmbar

Art.-Nr. 17528000
Weißlicht-Funksteuerung
zur Ansteuerung von einfarbigen
LED-Modulen im Weißlichtbereich
(Seite 180)

Weitere Netzgeräte und Steuerungen finden Sie ab Seite 166.



QUALITYFLEX COB-Vision.

Homogene, gleichmäßige Beleuchtung.

COB-Sauna LED-Flexplatinen	S. 114
COB-Vision LED-Flexplatinen	S. 116
COB-Vision TunableWhite LED-Flexplatinen	S. 118
COB-Vision RGBW LED-Flexplatinen	S. 120



COB Sortiment im Überblick:

- CRI > 90.
- COB-LED.
- Monochrom weiß und dynamisch farbig:
2.700 K | 3.000 K | 4.000 K,
2000-6.000 K (TW),
RGBW (rot, grün, blau, weiß).
- Schutzarten: IP00 | IP65 | IP67.
- 24 V DC.
- Teilbar alle 27,8 mm oder 50 mm.
- Lieferlänge: 5.000 mm auf einer Rolle.
- 350 mm Einspeisekabel.
- Rückseitiges 3M-Klebeband.
- Kompatibel mit allen Brumberg 24 V DC Steuerungen.
- Dimmbar mit entsprechendem Zubehör.

QUALITYFLEX COB-Sauna LED-Flexplatine, 5 m, CRI > 90, 10 W / m

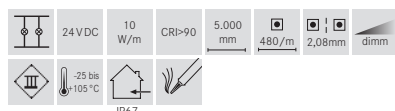
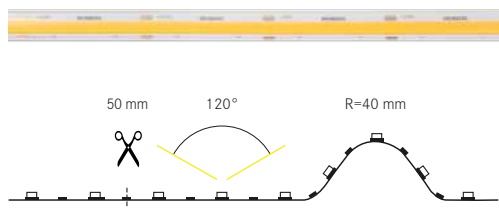

NEU

Elektrische Daten

LED-Leiterplatine:	COB-LED
Leistungsaufnahme:	10 W/m
LED Anzahl pro Meter:	480
Nennspannung:	24 V DC
Schutzklasse:	III
Umgebungstemperatur:	-25 bis +105 °C

Photometrische Daten

Farbwiedergabeindex:	CRI > 90
Farbkonsistenz:	SDCM < 5
Effizienz:	90 lm/W bei IP00, 3.000 K

Lichttechnische Daten

Abstrahlwinkel:	120°
-----------------	------

Lebensdauer:

Lebensdauer:	L80/B10: 36.000 h L70/B50: 50.000 h ta.115°C
--------------	--

Mechanische Daten

Länge der Platine:	5.000 mm
max. Modullänge:	5.000 mm
Teilungsmaß:	50 mm
Short Pitch:	2,08 mm
Kleinster Biegeradius:	40 mm
Anschlussleitung:	1 x 300 mm
Selbstklebend:	ja

Produktvorteile

- Montage durch Halteclips direkt am Untergrund.
- Hohe Farbwiedergabe mit CRI > 90.
- Chip-on-Board LED Bestückung für homogenes Lichtbild.
- Durchgängiger Lichtaustritt über die Platinenlänge.
- Ideal für die Anwendung bei höherer Umgebungstemperatur, Dampfbad/Sauna.
- Farbtemperatur 2.700 K und 3.000 K
- Geeignet nur für die Anwendung im Innenbereich.
- Teilungsmaß von 50 Millimetern.
- Dimmbar mit entsprechendem Zubehör.

LED-Flexplatinen Varianten



Artikel-Nr. 5.000 mm	Lichtfarbe	Lichtstrom /m	EEL Spektrum A-G	Maße [B x H]
15666027	2.700 K	840 lm	F	12 x 5,5 mm
15666003	3.000 K	900 lm	F	12 x 5,5 mm

Diese Artikel unterliegen der Rabattgruppe 1.

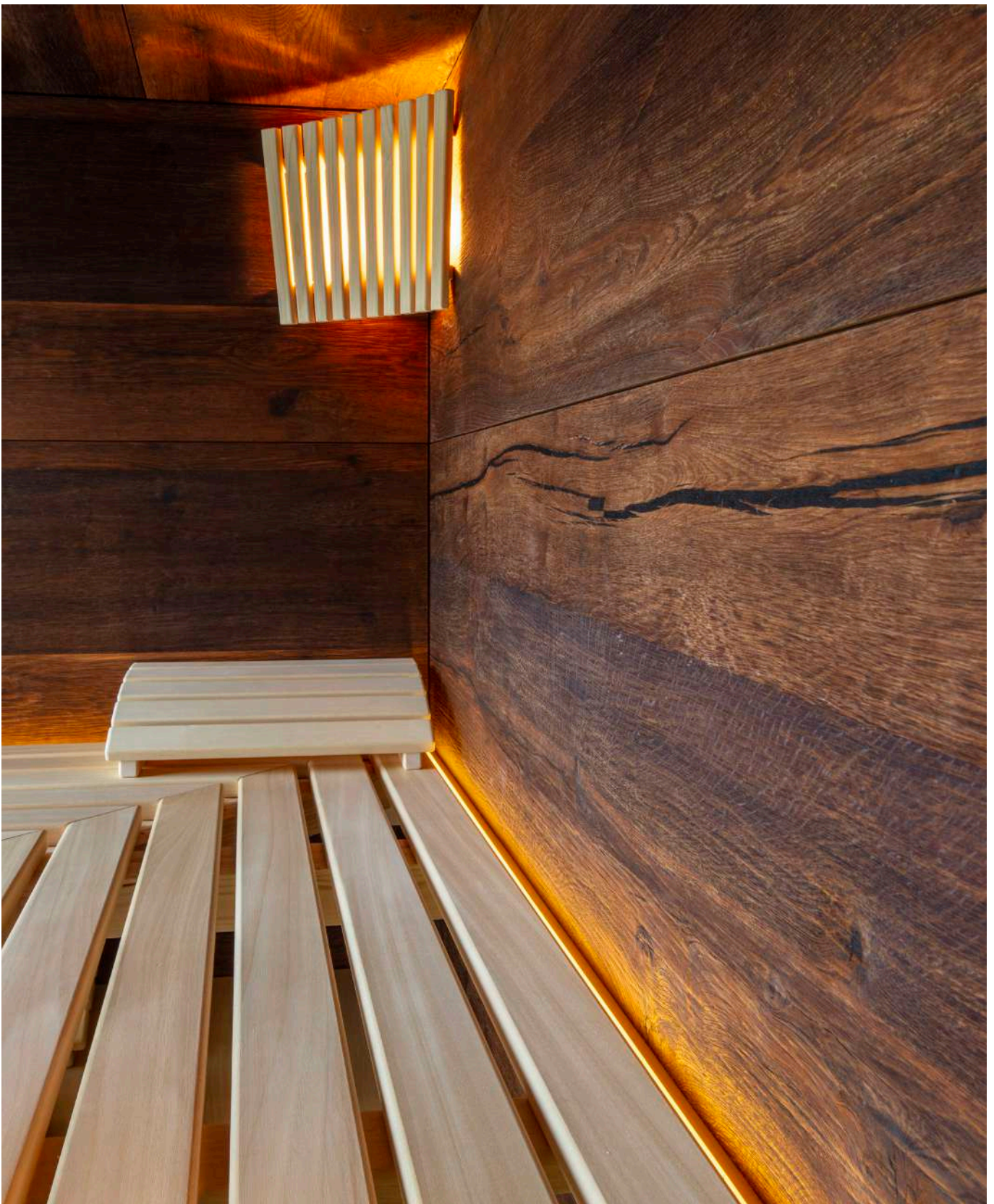

Netzgeräte & Steuerungen



schaltbar

Art.-Nr. 17242000
LED-Netzgerät 24 V DC,
60 W, schaltbar
 Für den Betrieb von bis zu
 5.000 mm (Seite 170)



dimmbar

Art.-Nr. 17231000
LED-Netzgerät 24 V DC,
75 W, Phasenabschnitt dimmbar
 Für den Betrieb von bis zu
 5.000 mm (Seite 172)



dimmbar

Art.-Nr. 17528000
Weißlicht-Funksteuerung
 zur Ansteuerung von einfarbigen
 LED-Modulen im Weißlichtbereich
 (Seite 180)

**Weitere Netzgeräte und
 Steuerungen finden Sie
 ab Seite 166.**

QUALITYFLEX COB-Vision LED-Flexplatine, 5 m, CRI > 90, 10 W / m

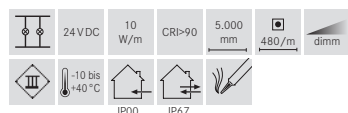
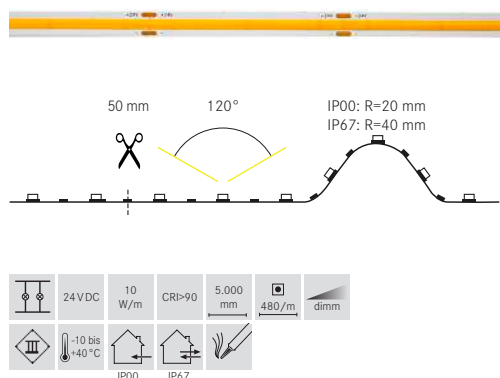

Elektrische Daten

LED-Leiterplatine: COB-LED
 Leistungsaufnahme: 10 W/m
 LED Anzahl pro Meter: 480
 Nennspannung: 24 VDC
 Schutzklasse: III
 Umgebungstemperatur: -10 bis +40 °C

Photometrische Daten

Farbwiedergabeindex: CRI > 90
 Farbkonsistenz: SDCM < 3
 Effizienz: 100 lm/W
 bei IP00, 3.000 K

Lichttechnische Daten

Abstrahlwinkel: 120°

Lebensdauer:

Lebensdauer: L80/B10: 30.000 h
 L70/B50: 52.000 h

Mechanische Daten

Länge der Platine: 5.000 mm
 max. Modullänge: 5.000 mm
 Teilungsmaß: 50 mm
 Kleinster Biegeradius: IP00: 20 mm
 IP67: 40 mm
 Anschlussleitung: 2 x 500 mm
 Selbstklebend: ja

Zur Wärmeableitung ist eine Montage auf Aluminiumprofilen unbedingt erforderlich. Auflistung passender Profile finden Sie auf der rechten Seite.

Produktvorteile

- Hohe Farbwiedergabe mit CRI > 90.
- Chip-on-Board LED Bestückung für homogenes Lichtbild.
- Durchgängiger Lichtaustritt über die Platinenlänge.
- Ideal für indirekte und dekorative Beleuchtung.
- Farbtemperatur 2.700 K, 3.000 K, 4.000 K.
- Geeignet für Anwendungen in trockenen Innen- (IP00) und Außenbereich (IP67).
- Teilungsmaß von 50 Millimetern.
- Farbtemperatur: Monochrom Weiß.
- Dimmbar mit entsprechendem Zubehör.



LED-Flexplatinen Varianten

IP00		Unbeschichtete LED-Flexplatine zur Indoor-Anwendung in trockenen Bereichen. Nicht feucht abwischbar.			
Artikel-Nr. 5.000 mm	Artikel-Nr. 50 mm	Licht- farbe	Licht- strom /m	EEK Spektrum A-G	Maße [B x H]
15317027	75317027	2.700 K	ca. 950 lm	F	10 x 2 mm
15317003	75317003	3.000 K	ca. 1.000 lm	F	10 x 2 mm
15317004	75317004	4.000 K	ca. 1.105 lm	E	10 x 2 mm
		75998000	Konfektionierung bei Schutzart IP00		

Diese Artikel unterliegen der Rabattgruppe 1.

IP67		Transparenter, beständiger Silikonüberzug zum optimalen Schutz gegen mechanischer Beanspruchung und Feuchtigkeit, abwaschbar.			
Artikel-Nr. 5.000 mm	Artikel-Nr. 50 mm	Licht- farbe	Licht- strom /m	EEK Spektrum A-G	Maße [B x H]
15377027	75377027	2.700 K	ca. 870 lm	F	12 x 5 mm
15377003	75377003	3.000 K	ca. 920 lm	F	12 x 5 mm
15377004	75377004	4.000 K	ca. 1.030 lm	E	12 x 5 mm
		75999000	Konfektionierung bei erhöhter Schutzart IP6..		

Die Artikel auf dieser Seite unterliegen der Rabattgruppe 1.



Profilübersicht

Anbauprofile

53600... Seite 14 IP00	53605... Seite 15 IP00	53601... Seite 16 IP00	53602... Seite 17 IP00	53604... Seite 18 IP00	53603... Seite 20 IP00 IP67	53606... Seite 22 IP00 IP67	53607... Seite 23 IP00 IP67	53380... Seite 24 IP00	53381... Seite 26 IP00 IP67

Einbauprofile

53651... Seite 27 IP00	53653... Seite 28 IP00	53657... Seite 29 IP00	53654... Seite 30 IP00 IP67	53759... Seite 32 IP00 IP67	53655... Seite 34 IP00 IP67	53656... Seite 35 IP00 IP67	53650... Seite 36 IP00	53652... Seite 37 IP00

Anbau-Eckprofile

53700... Seite 38 IP00	53701... Seite 39 IP00	53702... Seite 40 IP00	53703... Seite 41 IP00	53385... Seite 42 IP00

Spezialprofile

53753... Seite 44 IP00	53754... Seite 47 IP00	53751... Seite 48 IP00	53755... Seite 49 IP00	53756... Seite 50 IP00	53760... Seite 51 IP00

Basierend auf der Flexplatine mit der Schutzart IP00 in Verbindung mit einer opalen Abdeckung:

■ homogenes Licht möglich (nur bei Ausführung IP00), ■ LED-Punkte sichtbar, kein homogenes Lichtbild, ■ nicht mit der Flexplatine kombinierbar

* = eine homogene Lichtlinie ist nur in Kombination mit einer hohen Abdeckung möglich

Netzgeräte & Steuerungen



schaltbar

Art.-Nr. 17242000
LED-Netzgerät 24 V DC,
60 W, schaltbar
Für den Betrieb von bis zu
5.000 mm (Seite 170)



dimmbar

Art.-Nr. 17231000
LED-Netzgerät 24 V DC,
75 W, Phasenabschnitt dimmbar
Für den Betrieb von bis zu
5.000 mm (Seite 172)



dimmbar

Art.-Nr. 17528000
Weißlicht-Funksteuerung
zur Ansteuerung von einfarbigen
LED-Modulen im Weißlichtbereich
(Seite 180)

Weitere Netzgeräte und Steuerungen finden Sie ab Seite 166.

QUALITYFLEX COB-Vision, TunableWhite LED-Flexplatine, 5 m, CRI > 90, 15 W / m

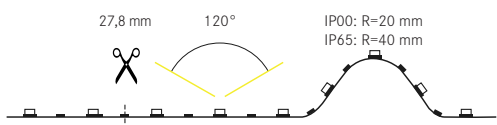

	24 VDC		15 W/m		CRI > 90		5.000 mm		576/m		dimm
	IP00		IP65		-10 bis +40 °C						

Produktvorteile

- TunableWhite Chip-on-Board LED Bestückung für ein homogenes Lichtbild.
- Kompatibel mit unseren TunableWhite LED-Einsatz 1 2843004.
- Geeignet für Anwendung im Innen- (IP00) und Außenbereich (IP65).
- Mit 2-Kanal-Dimmern lassen sich Farbtemperatur und Helligkeit verändern.
- Optimal Steuerbar über DALI (DT8) oder TunableWhite Funk-Fernbedienung.
- Farbtemperatur: 2.000 Kelvin bis 6.500 Kelvin.
- Hohe Farbwiedergabe mit CRI > 90.

Elektrische Daten

LED-Leiterplatine:	COB-LED
Leistungsaufnahme:	15 W/m
LED Anzahl pro Meter:	576
Nennspannung:	24 VDC
Schutzklasse:	III
Umgebungstemperatur:	-10 bis +40 °C
Ansteuerung:	Negativ (3-adrig)

Photometrische Daten

Farbwiedergabeindex:	CRI > 90
Farbkonsistenz:	SDCM < 3

Lichttechnische Daten

Abstrahlwinkel:	120°
-----------------	------

Lebensdauer:

Lebensdauer:	L80/B10: 30.000 h
	L70/B50: 52.000 h

Mechanische Daten

Länge der Platine:	5.000 mm
max. Modullänge:	5.000 mm
Teilungsmaß:	27,8 mm
Kleinster Biegeradius:	IP00: 20 mm
	IP65: 40 mm
Anschlussleitung:	2 x 500 mm
Selbstklebend:	ja

Zur Wärmeableitung ist eine Montage auf Aluminiumprofilen unbedingt erforderlich. Auflistung passender Profile finden Sie auf der rechten Seite.

LED-Flexplatinen Varianten



IP00		Unbeschichtete LED-Flexplatine zur Indoor-Anwendung in trockenen Bereichen. Nicht feucht abwischbar.			
Artikel-Nr.	Artikel-Nr.	Lichtfarbe	Lichtstrom /m	EEK Spektrum A-G	Maße [B x H]
5.000 mm	27,8 mm				
15316004	75316004	2.000 K	ca. 700 lm	F	10 x 2 mm
		6.500 K	ca. 825 lm		
	75998000	Konfektionierung bei Schutzart IP00			

IP65		Transparenter, beständiger Silikonüberzug zum optimalen Schutz gegen mechanischer Beanspruchung und Feuchtigkeit, abwaschbar.			
Artikel-Nr.	Artikel-Nr.	Lichtfarbe	Lichtstrom /m	EEK Spektrum A-G	Maße [B x H]
5.000 mm	27,8 mm				
15376004	75376004	2.000 K	ca. 640 lm	F	12 x 5 mm
		6.500 K	ca. 755 lm		
	75999000	Konfektionierung bei erhöhter Schutzart IP6..			

Die Artikel auf dieser Seite unterliegen der Rabattgruppe 1.



Profilübersicht

Anbauprofile

53600... Seite 14 IP00	53605... Seite 15 IP00	53601... Seite 16 IP00	53602... Seite 17 IP00		53603... Seite 20 IP00 IP65	53606... Seite 22 IP00 IP65	53607... Seite 23 IP00 IP65	53380... Seite 24 IP00	53381... Seite 25 IP00 IP65

Einbauprofile

53651... Seite 27 IP00	53653... Seite 28 IP00		53654... Seite 30 IP00 IP65	53759... Seite 32 IP00 IP65	53655... Seite 34 IP00 IP65	53656... Seite 35 IP00 IP65	53650... Seite 36 IP00	53652... Seite 37 IP00

Anbau-Eckprofile

53700... Seite 38 IP00		53702... Seite 40 IP00	53703... Seite 41 IP00 IP65	53385... Seite 42 IP00

Spezialprofile

53753... Seite 44 IP00	53754... Seite 47 IP00	53751... Seite 48 IP00 IP65	53755... Seite 49 IP00 IP65	53756... Seite 50 IP00	53760... Seite 51 IP00

Basierend auf der Flexplatine mit der Schutzart IP00 in Verbindung mit einer opalen Abdeckung:

■ homogenes Lichtbild möglich (nur bei Ausführung IP00), ■ LED-Punkte sichtbar, kein homogenes Lichtbild, ■ nicht mit der Flexplatine kombinierbar

* = eine homogene Lichtlinie ist nur in Kombination mit einer hohen Abdeckung möglich

Netzgeräte & Steuerungen



schaltbar

Art.-Nr. 17243000
LED-Netzgerät 24 V DC,
120 W, schaltbar
Für den Betrieb von bis zu
5.000 mm (Seite 170)



dimmbar

Art.-Nr. 18155000
LED-Dimmer 12-24 V DC,
dimmbar
Für den Betrieb von bis zu
5.000 mm (Seite 176)



dimmbar

Art.-Nr. 17518000
TunableWhite-Funksteuerung
Zur von zweifarbigem LED-Modulen
im Weißlichtbereich
(Seite 180)

Weitere Netzgeräte und Steuerungen finden Sie ab Seite 166.

QUALITYFLEX COB-Vision, RGBW LED-Flexplatine, 5 m, 16 W / m

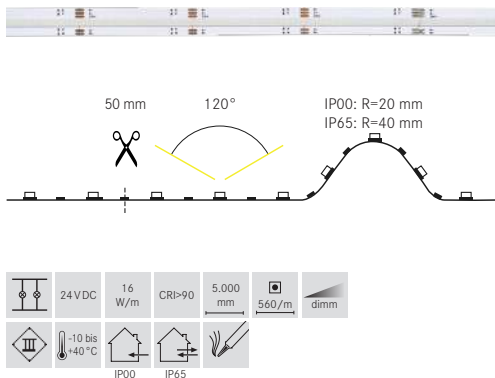

Produktvorteile

- Effektvolles Farbspiel und Weißlicht in einer LED-Flexplatine.
- RGBW Chip-on-Board LED Bestückung für ein homogenes Lichtbild.
- Variantenreiche Beleuchtung von Lichtvouten, Linearanwendungen und Lichtdecken.
- Lichtfarben: rot / grün / blau / weiß.
- Zahllose Mischfarben umsetzbar.
- Geeignet für Anwendung im Innen- (IP00) und Außenbereich (IP65).
- Kompatibel mit unseren 4-Kanal 24 V DC-Steuerungen, RGBW.

Elektrische Daten

LED-Leiterplatine:	COB-LED
Leistungsaufnahme:	16 W/m
LED Anzahl pro Meter:	560
Nennspannung:	24 V DC
Schutzklasse:	III
Umgebungstemperatur:	-10 bis +40 °C
Ansteuerung:	Negativ (5-adrig)

Photometrische Daten

Farbwiedergabeindex:	CRI > 90 bei 3.000 K
----------------------	----------------------

Lichttechnische Daten

Abstrahlwinkel:	120°
-----------------	------

Lebensdauer:

Lebensdauer:	L80/B10: 30.000 h L70/B50: 52.000 h
--------------	--

Mechanische Daten

Länge der Platine:	5.000 mm
max. Modullänge:	5.000 mm
Teilungsmaß:	50 mm
Kleinster Biegeradius:	IP00: 20 mm IP65: 40 mm
Anschlussleitung:	2 x 500 mm
Selbstklebend:	ja

Zur Wärmeableitung ist eine Montage auf Aluminiumprofilen unbedingt erforderlich. Auflistung passender Profile finden Sie auf der rechten Seite.

LED-Flexplatinen Varianten



IP00		Unbeschichtete LED-Flexplatine zur Indoor-Anwendung in trockenen Bereichen. Nicht feucht abwischbar.			
Artikel-Nr. 5.000 mm	Artikel-Nr. 50 mm	Lichtfarbe	Lichtstrom /m	EEK Spektrum A-G	Maße [B x H]
18507002	75507002	3.000 K	ca. 324 lm	F	12 x 2 mm
		rot	ca. 136 lm		
		grün	ca. 292 lm		
		blau	ca. 80 lm		
75998000		Konfektionierung bei Schutzart IP00			

IP65		Transparenter, beständiger Silikonüberzug zum optimalen Schutz gegen mechanischer Beanspruchung und Feuchtigkeit, abwaschbar.			
Artikel-Nr. 5.000 mm	Artikel-Nr. 50 mm	Lichtfarbe	Lichtstrom /m	EEK Spektrum A-G	Maße [B x H]
18577002	75577002	3.000 K	ca. 295 lm	F	14 x 5 mm
		rot	ca. 125 lm		
		grün	ca. 265 lm		
		blau	ca. 73 lm		
75999000		Konfektionierung bei erhöhter Schutzart IP6..			

Die Artikel auf dieser Seite unterliegen der Rabattgruppe 1.



Profilübersicht

Anbauprofile

			53602... Seite 17 IP00		53603... Seite 20 IP00 IP65	53606... Seite 22 IP00 IP65	53607... Seite 23 IP00		53381... Seite 25 IP00 IP65

Einbauprofile

	53653... Seite 28 IP00		53654... Seite 30 IP00 IP65	53759... Seite 32 IP00 IP65	53655... Seite 34 IP00 IP65	53656... Seite 35 IP00 IP65	53650... Seite 36 IP00	

Anbau-Eckprofile

		53702... Seite 40 IP00	53703... Seite 41 IP00	53385... Seite 42 IP00

Spezialprofile

	53754... Seite 47 IP00	53751... Seite 48 IP00	53755... Seite 49 IP00		

Basierend auf der Flexplatine mit der Schutzart IP00 in Verbindung mit einer opalen Abdeckung:

■ homogenes Lichtbild möglich (nur bei Ausführung IP00), ■ LED-Punkte sichtbar, kein homogenes Lichtbild, ■ nicht mit der Flexplatine kombinierbar

* = eine homogene Lichtlinie ist nur in Kombination mit einer hohen Abdeckung möglich

Netzgeräte & Steuerungen



schaltbar

Art.-Nr. 17243000
LED-Netzgerät 24 V DC,
120 W, schaltbar
Für den Betrieb von bis zu
5.000 mm (Seite 170)



dimmbar

Art.-Nr. 18223000
RGBW-Funksteuerung
Zur Ansteuerung von RGBW-LED-
Modulen für Farb- und Weißlicht.
(Seite 181)

Weitere Netzgeräte und Steuerungen finden Sie ab Seite 166.



QUALITYFLEX Individual.

Für jede Anforderung das richtige Licht.

Thin4 LED-Flexplatinen	S. 124	TunableWhite LED-Flexplatinen	S. 134
OneCut LED-Flexplatinen	S. 126	RGB LED-Flexplatinen	S. 136
Food LED-Flexplatinen	S. 128	RGBW LED-Flexplatinen	S. 140
dim2warm LED-Flexplatinen	S. 130	RGB+TW LED-Flexplatinen	S. 144



Hotel Seegarten, Sorpesee

Individual Sortiment im Überblick:

- Dim2warm: für einen Dimmeffekt wie bei Glühlampen. (Dimmung von 3.000 Kelvin auf 1800 Kelvin).
- TunableWhite: Für die variable Farbtemperatursteuerung von warm- bis kaltweißem Licht.
- Thin4: Für besonders schmale Einbauten (4 mm Platinenbreite).
- Onecut: Für Licht auf den Millimeter genau (teilbar nach jeder LED).
- Food: Für die optische Hervorhebung einzelner Warengruppen und farbtreue Produktinszenierung von Lebensmitteln.
- RGB und RGBW: Für stimmungsvolle Farbakzentuierungen und Raumlösungen.
- RGB+TW: Die 5-Kanallösung, die TW und RGB kombiniert für farbige und dynamische Lichtenwendungen.

QUALITYFLEX Individual, Thin4 LED-Flexplatine, 5 m, CRI > 90, 7,2 W / m

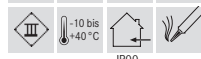
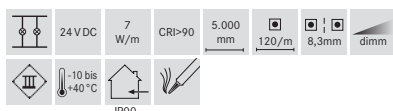
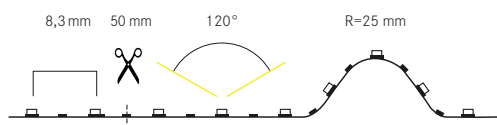

Elektrische Daten

LED-Leiterplatine:	SMD-LED 2110
Leistungsaufnahme:	7,2 W/m
LED Anzahl pro Meter:	120
Nennspannung:	24 V DC
Schutzklasse:	III
Umgebungstemperatur:	-10 bis +40 °C

Photometrische Daten

Farbwiedergabeindex:	CRI > 90
Effizienz:	80 lm/W bei IP00, 3.100 K

Lichttechnische Daten

Abstrahlwinkel:	120°
-----------------	------

Lebensdauer:

Lebensdauer:	L80/B10: 50.000 h L70/B50: > 50.000 h
--------------	--

Mechanische Daten

Länge der Platine:	5.000 mm
max. Modullänge:	5.000 mm
Teilungsmaß:	50 mm
Kleinster Biegeradius:	25 mm
Short Pitch:	8,3 mm
Anschlussleitung:	2 x 350 mm
Selbstklebend:	ja

Zur Wärmeableitung ist eine Montage auf Aluminiumprofilen unbedingt erforderlich.

Produktvorteile

- Vier Millimeter dünne LED-Flexplatinen für filigrane Anwendungen.
- Ideal geeignet für Anwendung an Möbelstücken oder anderen Einrichtungsgegenständen sowie sehr schmalen Flächen.
- Hohe Farbwiedergabe mit CRI > 90.
- Verfügbare Farbtemperaturen: 2.700 K, 3.100 K, 4.100 K.
- Geeignet für die Anwendung in trockenen Innenbereichen mit IP00.
- Geringes Teilungsmaß von 50 Millimetern.
- 350 mm Einspeisekabel.
- Dimmbar mit entsprechendem Zubehör.



LED-Flexplatinen Varianten

IP00		Unbeschichtete LED-Flexplatine zur Indoor-Anwendung in trockenen Bereichen. Nicht feucht abwischbar.			
Artikel-Nr. 5.000 mm	Artikel-Nr. 50 mm	Licht- farbe	Licht- strom /m	EEK Spektrum A-G	Maße [B x H]
15314027	75314027	2.700 K	ca. 560 lm	G	4 x 1,8 mm
15314003	75314003	3.100 K	ca. 583 lm	F	4 x 1,8 mm
15314004	75314004	4.100 K	ca. 619 lm	F	4 x 1,8 mm
		75998000	Konfektionierung bei Schutzart IP00		

Die Artikel auf dieser Seite unterliegen der Rabattgruppe 1.

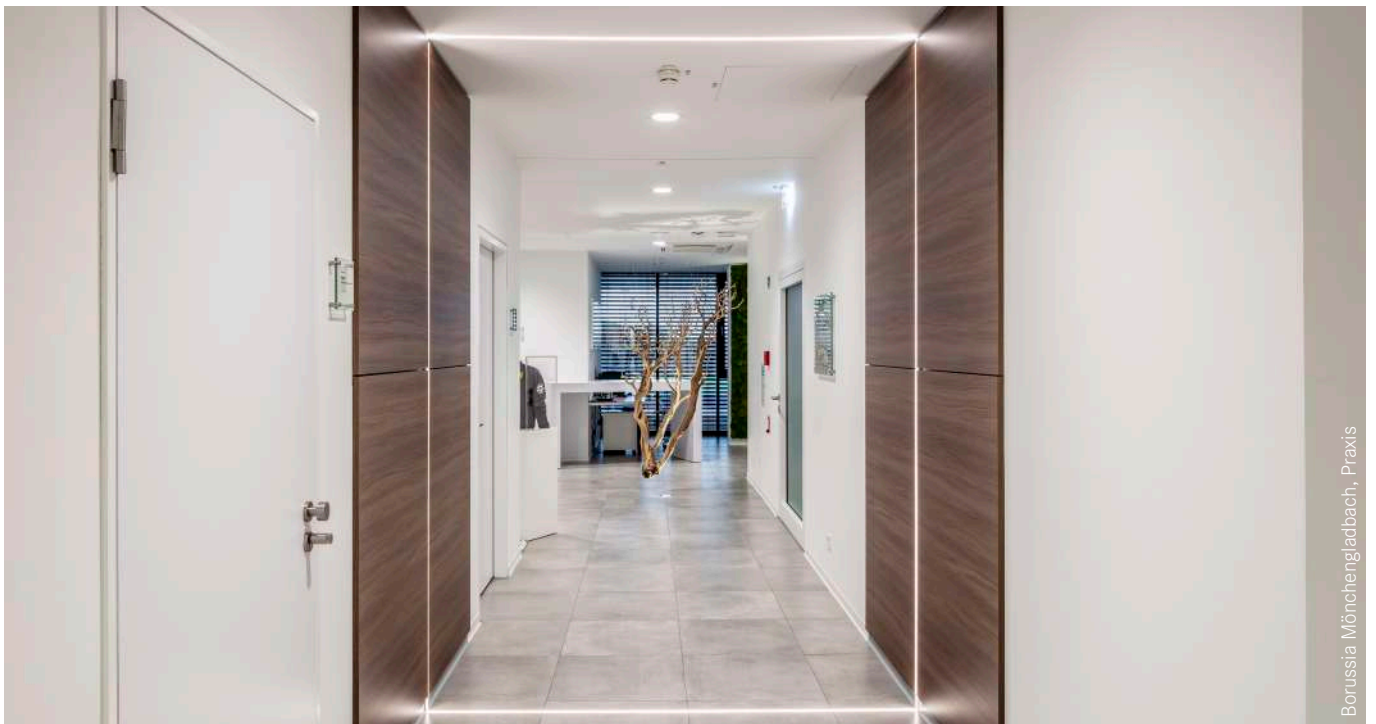

Borussia Mönchengladbach, Praxis

Profilübersicht

Anbauprofile

53600... Seite 14 IP00	53605... Seite 15 IP00	53601... Seite 16 IP00	53602... Seite 17 IP00	53604... Seite 18 IP00	53603... Seite 20 IP00	53606... Seite 22 IP00	53607... Seite 23 IP00	53380... Seite 24 IP00	53381... Seite 25 IP00

Einbauprofile

53651... Seite 27 IP00	53653... Seite 28 IP00	53657... Seite 29 IP00	53654... Seite 30 IP00	53759... Seite 32 IP00	53655... Seite 34 IP00	53656... Seite 35 IP00	53650... Seite 36 IP00	53652... Seite 37 IP00

Anbau-Eckprofile

53700... Seite 38 IP00	53701... Seite 39 IP00	53702... Seite 40 IP00	53703... Seite 41 IP00	53385... Seite 42 IP00

Spezialprofile

53753... Seite 44 IP00	53754... Seite 47 IP00	53751... Seite 48 IP00	53755... Seite 49 IP00	53756... Seite 50 IP00	53760... Seite 51 IP00

Basierend auf der Flexplatine mit der Schutzart IP00 in Verbindung mit einer opalen Abdeckung:

■ homogenes Lichtbild möglich (nur bei Ausführung IP00), ■ LED-Punkte sichtbar, kein homogenes Lichtbild, ■ nicht mit der Flexplatine kombinierbar

* = eine homogene Lichtlinie ist nur in Kombination mit einer hohen Abdeckung möglich

Netzgeräte & Steuerungen



schaltbar

Art-Nr. 17241000
LED-Netzgerät 24 V DC,
40 W, schaltbar
Für den Betrieb von bis zu
5.000 mm (Seite 170)



dimmbar

Art-Nr. 17231000
LED-Netzgerät 24 V DC,
75 W, Phasenabschnitt dimmbar
Für den Betrieb von bis zu
5.000 mm (Seite 172)



dimmbar

Art-Nr. 17528000
Weißlicht-Funksteuerung
zur Ansteuerung von einfarbigen
LED-Modulen im Weißlichtbereich
(Seite 180)

Weitere Netzgeräte und Steuerungen finden Sie ab Seite 166.

QUALITYFLEX Individual, OneCut LED-Flexplatine, 5 m, CRI > 90, 18 W / m, 12 V DC

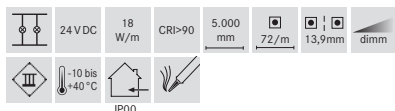
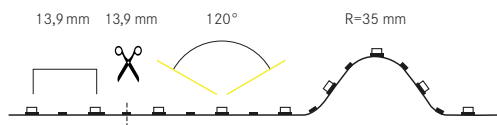

Elektrische Daten

LED-Leiterplatine:	SMD-LED 5050
Leistungsaufnahme:	18 W/m
LED Anzahl pro Meter:	72
Nennspannung:	12 VDC
Schutzklasse:	III
Umgebungstemperatur:	-10 bis +40 °C

Photometrische Daten

Farbwiedergabeindex:	CRI > 90
Effizienz:	84 lm/W bei IP00, 3.000 K

Lichttechnische Daten

Abstrahlwinkel:	120°
-----------------	------

Lebensdauer:

Lebensdauer:	L80/B10: 50.000 h L70/B50: > 50.000 h
--------------	--

Mechanische Daten

Länge der Platine:	5.000 mm
max. Modullänge:	5.000 mm
Teilungsmaß:	13,9 mm
Kleinster Biegeradius:	35 mm
Short Pitch:	13,9 mm
Anschlussleitung:	2 x 350 mm
Selbstklebend:	ja

Zur Wärmeableitung ist eine Montage auf Aluminiumprofilen unbedingt erforderlich.

Produktvorteile

- Teilbar nach jeder einzelnen LED (alle 13,9 mm) für höchst flexible Konfektionierung.
- Maßgeschneiderte Lichtlösungen für individuelle Beleuchtungskonzepte.
- Hohe Farbwiedergabe von CRI > 90.
- Optimal für die Grund- und Allgemeinbeleuchtung von Räumen, architektonische Anwendungen sowie Bereiche, in denen eine hohe Ausleuchtung gewünscht ist.
- Farbtemperatur: 2.700 K, 3.000 K, 4.000 K.
- 12 V DC Ausführung.
- Dimmbar mit entsprechendem Zubehör.

LED-Flexplatinen Varianten



IP00		Unbeschichtete LED-Flexplatine zur Indoor-Anwendung in trockenen Bereichen. Nicht feucht abwischbar.			
Artikel-Nr. 5.000 mm	Artikel-Nr. 13,9 mm	Licht- farbe	Licht- strom /m	EEK Spektrum A-G	Maße [B x H]
15311027	75311027	2.700 K	ca. 1.470 lm	F	12 x 2,2 mm
15311003	75311003	3.000 K	ca. 1.505 lm	F	12 x 2,2 mm
15311004	75311004	4.000 K	ca. 1.557 lm	F	12 x 2,2 mm
		75998000	Konfektionierung bei Schutzart IP00		

Die Artikel auf dieser Seite unterliegen der Rabattgruppe 1.



Privathaus, Tegernsee

Profilübersicht

Anbauprofile

		53601... Seite 16 IP00	53602... Seite 17 IP00	53603... Seite 20 IP00	53606... Seite 22 IP00	53607... Seite 23 IP00	53380... Seite 24 IP00	53381... Seite 25 IP00	

Einbauprofile

		53654... Seite 30 IP00	53759... Seite 32 IP00	53655... Seite 34 IP00	53656... Seite 35 IP00	53650... Seite 36 IP00			

Anbau-Eckprofile

		53702... Seite 40 IP00	53385... Seite 42 IP00		

Spezialprofile

	53754... Seite 47 IP00	53751... Seite 48 IP00	53755... Seite 49 IP00		

Basierend auf der Flexplatte mit der Schutzart IP00 in Verbindung mit einer opalen Abdeckung:

■ homogenes Lichtbild möglich (nur bei Ausführung IP00), ■ LED-Punkte sichtbar, kein homogenes Lichtbild, ■ nicht mit der Flexplatte kombinierbar
* = eine homogene Lichtlinie ist nur in Kombination mit einer hohen Abdeckung möglich

Netzgeräte & Steuerungen



schaltbar

Art.-Nr. 17122000
LED-Netzgerät 12 V DC,
120 W, schaltbar
Für den Betrieb von bis zu
5.000 mm (Seite 168)



dimmbar

Art.-Nr. 17528000
Weißlicht-Funksteuerung
zur Ansteuerung von einfarbigen
LED-Modulen im Weißlichtbereich
(Seite 180)

Weitere Netzgeräte und Steuerungen finden Sie ab Seite 166.

QUALITYFLEX Individual, Food LED-Flexplatine, 5 m, 14,4 W/m

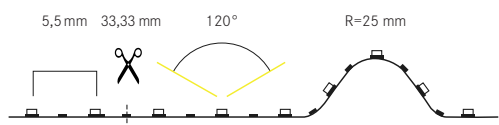

	24 V DC	14,4 W/m	5.000 mm			
				180/m	5,55 mm	dimm

Elektrische Daten

LED-Leiterplatine: SMD-LED 3528
 Leistungsaufnahme: 14,4 W/m
 LED Anzahl pro Meter: 180
 Nennspannung: 24 V DC
 Schutzklasse: III
 Umgebungstemperatur: -10 bis +40 °C

Lichttechnische Daten

Abstrahlwinkel: 120°

Lebensdauer:

Lebensdauer: L80/B10: 50.000 h
 L70/B50: > 50.000 h

Mechanische Daten

Maße [B x H]: 10 mm x 2,35 mm
 Länge der Platine: 5.000 mm
 max. Modullänge: 5.000 mm
 Teilungsmaß: 33,33 mm
 Kleinster Biegeradius: 25 mm
 Short Pitch: 5,5 mm
 Anschlussleitung: 2 x 350 mm
 Selbstklebend: ja

Zur Wärmeableitung ist eine Montage auf Aluminiumprofilen unbedingt erforderlich.

Produktvorteile

- LED-Flexplatinen für die Präsentation von Lebensmitteln.
- Abgestimmte Farbwiedergabe für optimale Warenpräsentation von: Fleisch rot, Brot & Backwaren, Käse & Restaurant, Obst, Fleisch marmoriert und Gemüse.
- Teilbar alle 33,33 mm.



LED-Flexplatinen Varianten

IP00		Unbeschichtete LED-Flexplatine zur Indoor-Anwendung in trockenen Bereichen. Nicht feucht abwischbar.				
Artikel-Nr. 5.000 mm	Artikel-Nr. 33,33 mm	Licht- farbe	Licht- strom /m	CRI	EEK Spektrum A-G	Anwendung
88203020	75203020	2.050 K	ca. 1.220 lm	42	F	Fleisch (rot)
88203024	75203024	2.400 K	ca. 1.040 lm	92	G	Brot, Backwaren
88203028	75203028	2.750 K	ca. 1.200 lm	92	F	Käse, Restaurant
88203030	75203030	3.050 K	ca. 1.240 lm	92	F	Obst
88203038	75203038	3.850 K	ca. 1.350 lm	75	F	Fleisch (marmoriert)
88203040	75203040	4.050 K	ca. 1.350 lm	90	F	Gemüse
75998000		Konfektionierung bei Schutzart IP00				

Die Artikel auf dieser Seite unterliegen der Rabattgruppe 1.



Profilübersicht

Anbauprofile

53600... Seite 14 IP00	53605... Seite 15 IP00	53601... Seite 16 IP00	53602... Seite 17 IP00	53603... Seite 20 IP00	53606... Seite 22 IP00	53607... Seite 23 IP00	53380... Seite 24 IP00	53381... Seite 25 IP00

Einbauprofile

53651... Seite 27 IP00	53653... Seite 28 IP00	53654... Seite 30 IP00	53759... Seite 32 IP00	53655... Seite 34 IP00	53656... Seite 35 IP00	53650... Seite 36 IP00	53652... Seite 37 IP00

Anbau-Eckprofile

53700... Seite 38 IP00	53702... Seite 40 IP00	53703... Seite 41 IP00	53385... Seite 42 IP00

Spezialprofile

53753... Seite 44 IP00	53754... Seite 47 IP00	53751... Seite 48 IP00	53755... Seite 49 IP00	53756... Seite 50 IP00	53760... Seite 51 IP00

Basierend auf der Flexplatine mit der Schutzart IP00 in Verbindung mit einer opalen Abdeckung:

■ homogenes Lichtbild möglich (nur bei Ausführung IP00), ■ LED-Punkte sichtbar, kein homogenes Lichtbild, ■ nicht mit der Flexplatine kombinierbar

* = eine homogene Lichtlinie ist nur in Kombination mit einer hohen Abdeckung möglich

Netzgeräte & Steuerungen



schaltbar

Art.-Nr. 17243000
LED-Netzgerät 24 V DC,
120 W, schaltbar

Für den Betrieb von bis zu
5.000 mm (Seite 170)

Weitere Netzgeräte und
Steuerungen finden Sie
ab Seite 166.

QUALITYFLEX Individual, dim2warm LED-Flexplatine, 5 m, CRI > 90, 9 W/m

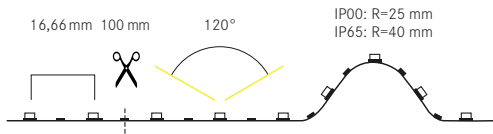

	24 VDC		9 W/m		CRI > 90		5.000 mm		120/m		16,66 mm		dim
	III		-10 bis +40 °C		IP00		IP65						

NEU

Elektrische Daten

LED-Leiterplatine:	SMD-LED 2835
Leistungsaufnahme:	9 W/m
LED Anzahl pro Meter:	120
Nennspannung:	24 VDC
Schutzklasse:	III
Umgebungstemperatur:	-10 bis +40 °C
Ansteuerung:	2-adrig

Photometrische Daten

Farbwiedergabeindex:	CRI > 90
Farbkonsistenz:	SDCM < 3
Effizienz:	89 lm/W bei IP00, 3.000 K

Lichttechnische Daten

Abstrahlwinkel:	120°
-----------------	------

Lebensdauer:

Lebensdauer:	L80/B10: 50.000 h L70/B50: 54.000 h
--------------	--

Mechanische Daten

Länge der Platine:	5.000 mm
max. Modullänge:	5.000 mm
Teilungsmaß:	100 mm
Kleinster Biegeradius:	IP00: 25 mm IP65: 40 mm
Short Pitch:	16,66 mm
Anschlussleitung:	2 x 300 mm
Selbstklebend:	ja

Zur Wärmeableitung ist eine Montage auf Aluminiumprofilen unbedingt erforderlich.

Produktvorteile

- Sorgt mit modernster LED-Technologie für Wohlfühlambiente bei vorgekommener Dimmung.
 - Im gedimmten Zustand ändert sich die Farbtemperatur auf bis zu 1.800 Kelvin.
 - Dimmeffekt wie bei der Glühlampe mit warmweißem Licht.
 - Hohe Farbwiedergabe mit CRI > 90.
 - Farbtemperatur: 3.000 Kelvin bis 1.800 Kelvin.
 - Abgestimmt auf unsere dim2warm Strahler.
 - Dimmbar mit entsprechendem Zubehör*.
- * Kompatibel zu allen Brumberg-LED-Dimmern, außer zu den phasendimmbaren Konvertern mit den Artikelnummern: 17230000, 17231000 und 17232000.

LED-Flexplatinen Varianten



IP00		Unbeschichtete LED-Flexplatine zur Indoor-Anwendung in trockenen Bereichen. Nicht feucht abwischbar.			
Artikel-Nr. 5.000 mm	Artikel-Nr. 100 mm	Lichtfarbe	Lichtstrom /m	EEK Spektrum A-G	Maße [B x H]
15313003	75313003	3.000 K - 1.800 K	800 lm	F	10 x 1,5 mm
75998000		Konfektionierung bei Schutzart IP00			

IP65		Transparenter, beständiger Silikonüberzug zum optimalen Schutz gegen mechanischer Beanspruchung und Feuchtigkeit, abwaschbar.			
Artikel-Nr. 5.000 mm	Artikel-Nr. 100 mm	Lichtfarbe	Lichtstrom /m	EEK Spektrum A-G	Maße [B x H]
15363003	75363003	3.000 K - 1.800 K	750 lm	F	12,5 x 5 mm
75999000		Konfektionierung bei erhöhter Schutzart IP6..			

Die Artikel auf dieser Seite unterliegen der Rabattgruppe 1.



Privathaus, Obermburg

Profilübersicht

Anbauprofile

53600... Seite 14 IP00	53605... Seite 15 IP00	53601... Seite 16 IP00	53602... Seite 17 IP00	53603...* Seite 20 IP00 IP65	53606...* Seite 22 IP00 IP65	53607... Seite 23 IP00 IP65	53380... Seite 24 IP00	53381... Seite 25 IP00 IP65

Einbauprofile

53653... Seite 28 IP00	53654... Seite 30 IP00 IP65	53759... Seite 32 IP00 IP65	53655... Seite 34 IP00 IP65	53656... Seite 35 IP00 IP65	53650... Seite 36 IP00	53652... Seite 37 IP00

Anbau-Eckprofile

53700... Seite 38 IP00	53702... Seite 40 IP00	53385... Seite 42 IP00

Spezialprofile

53753... Seite 44 IP00	53754... Seite 47 IP00	53751... Seite 48 IP00	53755... Seite 49 IP00	53756... Seite 50 IP00	53760... Seite 51 IP00

Basierend auf der Flexplatine mit der Schutzart IP00 in Verbindung mit einer opalen Abdeckung:

■ homogenes Lichtbild möglich (nur bei Ausführung IP00), ■ LED-Punkte sichtbar, kein homogenes Lichtbild, ■ nicht mit der Flexplatine kombinierbar

* = eine homogene Lichtlinie ist nur in Kombination mit einer hohen Abdeckung möglich

Netzgeräte & Steuerungen



schaltbar

Art-Nr. 17242000
LED-Netzgerät 24 V DC,
60 W, schaltbar
Für den Betrieb von bis zu
5.000 mm (Seite 170)



dimmbar

Art-Nr. 17251000
LED-Netzgerät 24 V DC,
80 W, DALI-2 dimmbar
Für den Betrieb von bis zu
5.000 mm (Seite 173)



dimmbar

Art-Nr. 17528000
Weißlicht-Funksteuerung
zur Ansteuerung von einfarbigen
LED-Modulen im Weißlichtbereich
(Seite 180)

Weitere Netzgeräte und Steuerungen finden Sie ab Seite 166.

QUALITYFLEX Individual, dim2warm LED-Flexplatine, 5 m, CRI > 80, 14,4 W/m

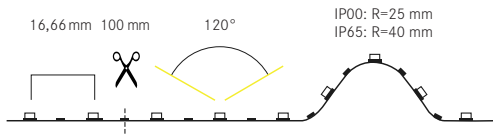

	24 V DC		9 W/m		CRI > 90		5.000 mm		120/m		16,66 mm		dimm
	III		-10 bis +40 °C		IP00		IP65						

NEU

Elektrische Daten

LED-Leiterplatine:	SMD-LED 2835
Leistungsaufnahme:	14,4 W/m
LED Anzahl pro Meter:	120
Nennspannung:	24 V DC
Schutzklasse:	III
Umgebungstemperatur:	-10 bis +40 °C
Ansteuerung:	2-adrig

Photometrische Daten

Farbwiedergabeindex:	CRI > 80
Farbkonsistenz:	SDCM < 3
Effizienz:	96 lm/W bei IP00, 3.000 K

Lichttechnische Daten

Abstrahlwinkel:	120°
-----------------	------

Lebensdauer:

Lebensdauer:	L80/B10: 50.000 h L70/B50: 54.000 h
--------------	--

Mechanische Daten

Länge der Platine:	5.000 mm
max. Modullänge:	5.000 mm
Teilungsmaß:	100 mm
Kleinster Biegeradius:	IP00: 25 mm IP65: 40 mm
Short Pitch:	16,66 mm
Anschlussleitung:	2 x 300 mm
Selbstklebend:	ja

Zur Wärmeableitung ist eine Montage auf Aluminiumprofilen unbedingt erforderlich.

Produktvorteile

- Sorgt mit modernster LED-Technologie für Wohlfühlambiente bei vorgekommener Dimmung.
 - Im gedimmten Zustand ändert sich die Farbtemperatur auf bis zu 1.800 Kelvin.
 - Dimmeffekt wie bei der Glühlampe mit warmweißem Licht.
 - Hoher Lichtstrom durch 14,4 W/m.
 - Farbtemperatur: 3.000 Kelvin bis 1.800 Kelvin.
 - Dimmbar mit entsprechendem Zubehör*.
- * Kompatibel zu allen Brumberg-LED-Dimmern, außer zu den phasendimmbaren Konvertern mit den Artikelnummern: 17230000, 17231000 und 17232000.

LED-Flexplatinen Varianten



IP00		Unbeschichtete LED-Flexplatine zur Indoor-Anwendung in trockenen Bereichen. Nicht feucht abwischbar.			
Artikel-Nr. 5.000 mm	Artikel-Nr. 100 mm	Lichtfarbe	Lichtstrom /m	EEK Spektrum A-G	Maße [B x H]
15309003	75309003	3.000 K - 1.800 K	1.380 lm	F	10 x 1,5 mm
		75998000 Konfektionierung bei Schutzart IP00			

IP65		Transparenter, beständiger Silikonüberzug zum optimalen Schutz gegen mechanischer Beanspruchung und Feuchtigkeit, abwaschbar.			
Artikel-Nr. 5.000 mm	Artikel-Nr. 100 mm	Lichtfarbe	Lichtstrom /m	EEK Spektrum A-G	Maße [B x H]
15369003	75369003	3.000 K - 1.800 K	1.240 lm	F	12,5 x 5 mm
		75999000 Konfektionierung bei erhöhter Schutzart IP6..			

Die Artikel auf dieser Seite unterliegen der Rabattgruppe 1.

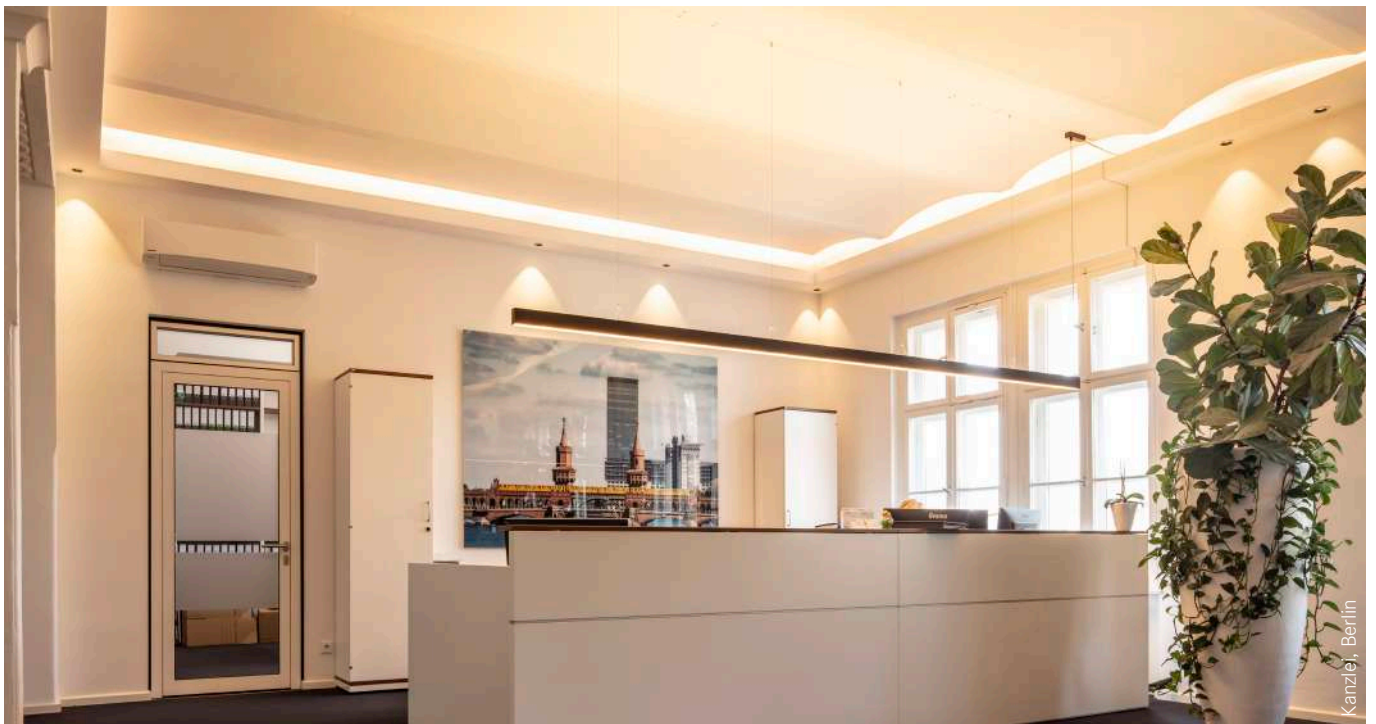

Profilübersicht

Anbauprofile

53600... Seite 14 IP00	53605... Seite 15 IP00	53601... Seite 16 IP00	53602... Seite 17 IP00	53603...* Seite 20 IP00 IP65	53606...* Seite 22 IP00 IP65	53607... Seite 23 IP00 IP65	53380... Seite 24 IP00	53381... Seite 25 IP00 IP65

Einbauprofile

53653... Seite 28 IP00	53654... Seite 30 IP00 IP65	53759... Seite 32 IP00 IP65	53655... Seite 34 IP00 IP65	53656... Seite 35 IP00 IP65	53650... Seite 36 IP00	53652... Seite 37 IP00

Anbau-Eckprofile

53700... Seite 38 IP00	53702... Seite 40 IP00	53385... Seite 42 IP00

Spezialprofile

53753... Seite 44 IP00	53754... Seite 47 IP00	53751... Seite 48 IP00	53755... Seite 49 IP00	53760... Seite 51 IP00

Basierend auf der Flexplatine mit der Schutzart IP00 in Verbindung mit einer opalen Abdeckung:

■ homogenes Lichtbild möglich (nur bei Ausführung IP00), ■ LED-Punkte sichtbar, kein homogenes Lichtbild, ■ nicht mit der Flexplatine kombinierbar

* = eine homogene Lichtlinie ist nur in Kombination mit einer hohen Abdeckung möglich

Netzgeräte & Steuerungen



schaltbar

Art.-Nr. 17243000
LED-Netzgerät 24 V DC,
120 W, schaltbar
Für den Betrieb von bis zu
5.000 mm (Seite 170)



dimmbar

Art.-Nr. 17251000
LED-Netzgerät 24 V DC,
80 W, DALI-2 dimmbar
Für den Betrieb von bis zu
5.000 mm (Seite 173)



dimmbar

Art.-Nr. 17528000
Weißlicht-Funksteuerung
zur Ansteuerung von einfarbigen
LED-Modulen im Weißlichtbereich
(Seite 180)

Weitere Netzgeräte und Steuerungen finden Sie ab Seite 166.

QUALITYFLEX Individual, TunableWhite LED-Flexplatine, 5 m, CRI > 90, 19,2 W/m

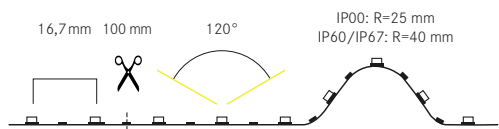

	24 VDC		19,2 W/m		CRI>90		5.000 mm		120/m		16,7mm		dimm
	III		-10 bis +40 °C		IP00/ IP60								

Elektrische Daten

LED-Leiterplatine:	SMD-LED 2835
Leistungsaufnahme:	19,2 W/m
LED Anzahl pro Meter:	120
Nennspannung:	24 VDC
Schutzklasse:	III
Umgebungstemperatur:	-10 bis +40 °C
Ansteuerung:	Negativ (3-adrig)

Photometrische Daten

Farbwiedergabeindex:	CRI > 90
Effizienz:	87lm/W bei IP00, 2.000 K

Lichttechnische Daten

Abstrahlwinkel:	120°
-----------------	------

Lebensdauer:

Lebensdauer:	L80/B10: 50.000 h L70/B50: > 50.000 h
--------------	--

Mechanische Daten

Länge der Platine:	5.000 mm
max. Modullänge:	5.000 mm
Teilungsmaß:	100 mm
Kleinster Biegeradius:	IP00: 25 mm IP60: 40 mm
Short Pitch:	16,7 mm
Anschlussleitung:	2 x 350 mm
Selbstklebend:	ja

Zur Wärmeableitung ist eine Montage auf Aluminiumprofilen unbedingt erforderlich.

Produktvorteile

- Kompatibel mit unserem TunableWhite LED-Einsatz 12843004.
- Mit 2-Kanal-Dimmung lassen sich Farbtemperatur und Helligkeit verändern.
- Optimal Steuerbar über DALI (DT8) oder TunableWhite Funk-Fernbedienung.
- Schutzart: IP00 oder IP60.
- Farbtemperatur: 2.000 K bis 6.500 K.
- Abstrahlwinkel: 120°.
- Hohe Farbwiedergabe mit CRI > 90.

LED-Flexplatinen Varianten



IP00		Unbeschichtete LED-Flexplatine zur Indoor-Anwendung in trockenen Bereichen. Nicht feucht abwischbar.			
Artikel-Nr.	Artikel-Nr.	Licht-farbe	Licht-strom /m	EEK Spektrum A-G	Maße [B x H]
5.000 mm	100 mm				
15216004	75216004	2.000 K	ca. 758 lm	F	10 x 2,1 mm
		6.500 K	ca. 873 lm		
	75998000	Konfektionierung bei Schutzart IP00			

IP60		Beständiger Silikonüberzug, unempfindlich gegen mechanische Beanspruchung, abwischbar.			
Artikel-Nr.	Artikel-Nr.	Licht-farbe	Licht-strom /m	EEK Spektrum A-G	Maße [B x H]
5.000 mm	100 mm				
15226004	75226004	2.000 K	ca. 700 lm	F	10 x 4 mm
		6.500 K	ca. 800 lm		
	75999000	Konfektionierung bei erhöhter Schutzart IP6..			

IP67		Weißes, lichtreflektierendes Trägerprofil mit beständigem Silikonüberzug. Optimaler Schutz gegen mechanische Beanspruchung und Feuchtigkeit, abwaschbar.			
Artikel-Nr.	Artikel-Nr.	Licht-farbe	Licht-strom /m	EEK Spektrum A-G	Maße [B x H]
5.000 mm	100 mm				
15276004	75276004	2.000 K	ca. 643 lm	F	12 x 4,8 mm
		6.500 K	ca. 700 lm		
	75999000	Konfektionierung bei erhöhter Schutzart IP6..			

Die Artikel auf dieser Seite unterliegen der Rabattgruppe 1.



Hotel Seegarten, Soppensee

Profilübersicht

Anbauprofile

53600... Seite 14 IP00 IP60	53605... Seite 15 IP00 IP60	53601... Seite 16 IP00 IP60	53602... Seite 17 IP00 IP60	53603... Seite 20 IP00 IP60 IP67	53606... Seite 22 IP00 IP60 IP67	53607... Seite 23 IP00 IP60 IP67	53380... Seite 24 IP00 IP60	53381... Seite 25 IP00 IP60 IP67

Einbauprofile

53654... Seite 30 IP00 IP60 IP67	53759... Seite 32 IP00 IP60 IP67	53655... Seite 34 IP00 IP60 IP67	53656... Seite 35 IP00 IP60 IP67	53650... Seite 36 IP00 IP60	53652... Seite 37 IP00 IP60

Anbau-Eckprofile

53700... Seite 38 IP00 IP60	53702... Seite 40 IP00 IP60	53385... Seite 42 IP00 IP60

Spezialprofile

53753... Seite 44 IP00 IP60	53754... Seite 47 IP00 IP60	53751... Seite 48 IP00 IP60	53755... Seite 49 IP00 IP60	53760... Seite 51 IP00 IP60

Basierend auf der Flexplatine mit der Schutzart IP00 in Verbindung mit einer opalen Abdeckung:

■ homogenes Lichtbild möglich (nur bei Ausführung IP00), ■ LED-Punkte sichtbar, kein homogenes Lichtbild, ■ nicht mit der Flexplatine kombinierbar
* = eine homogene Lichtlinie ist nur in Kombination mit einer hohen Abdeckung möglich

Netzgeräte & Steuerungen

 schaltbar	 dimmbar	 dimmbar
<p>Art.-Nr. 17243000 LED-Netzgerät 24 V DC, 120 W, schaltbar Für den Betrieb von bis zu 5.000 mm (Seite 170)</p>	<p>Art.-Nr. 18155000 LED-Dimmer 12-24 V DC, DALI (DT8), dimmbar Für den Betrieb von bis zu 5.000 mm (Seite 176)</p>	<p>Art.-Nr. 17518000 TunableWhite-Funksteuerung Zur von zweifarbigen LED-Modulen im Weißlichtbereich (Seite 180)</p>

Weitere Netzgeräte und Steuerungen finden Sie ab Seite 166.

QUALITYFLEX Individual, RGB LED-Flexplatine, 5 m, 14,4 W/m

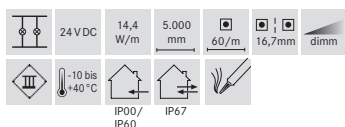
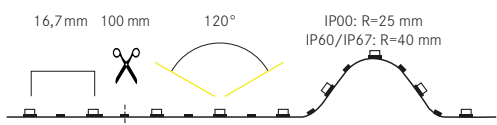

Elektrische Daten

LED-Leiterplatine:	SMD-LED 5050
Leistungsaufnahme:	14,4 W/m
LED Anzahl pro Meter:	60
Nennspannung:	24 V DC
Schutzklasse:	III
Umgebungstemperatur:	-10 bis +40 °C
Ansteuerung:	Negativ 4-adrig

Lichttechnische Daten

Abstrahlwinkel: 120°

Lebensdauer:

Lebensdauer:	L80/B10: 50.000 h
	L70/B50: > 50.000 h

Mechanische Daten

Länge der Platine:	5.000 mm
max. Modullänge:	5.000 mm
Teilungsmaß:	100 mm
Kleinster Biegeradius:	IP00: 25 mm
	IP60/ IP67: 40 mm
Short Pitch:	16,7 mm
Anschlussleitung:	2 x 350 mm
Selbstklebend:	ja

Zur Wärmeableitung ist eine Montage auf Aluminiumprofilen unbedingt erforderlich.

*Spezialprodukt: Achtung! Das Produkt mit der Lichtfarbe rot, grün oder blau ist ein Spezialprodukt. Dieses Produkt, mit diesen Lichtfarben, dient der farbigen Beleuchtung. Die Spektralverteilung des Lichts dient dazu, das Aussehen von beleuchteten Szenen oder beleuchteten Objekten zusätzlich zu ihrer Sichtbarmachung zu verändern. Das Produkt ist nicht zur Verwendung in anderen Anwendungen bestimmt. Das Spezialprodukt ist zur Raumbeleuchtung im Haushalt nicht geeignet.

Produktvorteile

- Dynamische Farbakzente in rot, grün, blau.
- Geeignet für Anwendungen im Innen- (IP00, IP60) und Außenbereich (IP67)
- Optimal für farbliche Akzentuierung in Wohnbereichen oder Hotellerie und Gastronomie durch Mischfarben.
- Dekorative Beleuchtung und Akzentbeleuchtung von Lichtvouten, Linearanwendungen und Hinterleuchtungen.
- Kompatibel mit unseren Brumberg 3-Kanal 24 V DC-Steuerungen, RGB.

LED-Flexplatinen Varianten



IP00		Unbeschichtete LED-Flexplatine zur Indoor-Anwendung in trockenen Bereichen. Nicht feucht abwischbar.			
Artikel-Nr.	Artikel-Nr.	Lichtfarbe	Lichtstrom /m	EEK Spektrum A-G	Maße [B x H]
5.000 mm	100 mm	rot	ca. 158 lm	G	10 x 2,2 mm
15203001	75203001	grün	ca. 408 lm		
		blau	ca. 82 lm		
		75998000	Konfektionierung bei Schutzart IP00		

IP60		Beständiger Silikonüberzug, unempfindlich gegen mechanische Beanspruchung, abwischbar.			
Artikel-Nr.	Artikel-Nr.	Lichtfarbe	Lichtstrom /m	EEK Spektrum A-G	Maße [B x H]
5.000 mm	100 mm	rot	ca. 134 lm	G	10 x 3,2 mm
15223001	75223001	grün	ca. 346 lm		
		blau	ca. 67 lm		
		75999000	Konfektionierung bei erhöhter Schutzart IP6..		

IP67		Weißes, lichtreflektierendes Trägerprofil mit beständigem Silikonüberzug. Optimaler Schutz gegen mechanische Beanspruchung und Feuchtigkeit, abwaschbar.			
Artikel-Nr.	Artikel-Nr.	Lichtfarbe	Lichtstrom /m	EEK Spektrum A-G	Maße [B x H]
5.000 mm	100 mm	rot	ca. 134 lm	G	12,7 x 5 mm
15273001	75273001	grün	ca. 346 lm		
		blau	ca. 67 lm		
		75999000	Konfektionierung bei erhöhter Schutzart IP6..		

Die Artikel auf dieser Seite unterliegen der Rabattgruppe 1.



Kino Rex, Pforzheim

Profilübersicht

Anbauprofile

53600... Seite 14 IP00	53605... Seite 15 IP00 IP60	53601... Seite 16 IP00 IP60	53602... Seite 17 IP00	53603... Seite 20 IP00 IP60 IP67	53606... Seite 22 IP00 IP60 IP67	53607... Seite 23 IP00 IP60 IP67	53380... Seite 24 IP00 IP60	53381... Seite 25 IP00 IP60 IP67

Einbauprofile

53651... Seite 27 IP00	53653... Seite 28 IP00 IP60	53654... Seite 30 IP00 IP60 IP67	53759... Seite 32 IP00 IP60 IP67	53655... Seite 34 IP00 IP60 IP67	53656... Seite 35 IP00 IP60 IP67	53650... Seite 36 IP00 IP60	53652... Seite 37 IP00 IP60

Anbau-Eckprofile

53700... Seite 38 IP00	53702... Seite 40 IP00 IP60	53703... Seite 41 IP00 IP60	53385... Seite 42 IP00 IP60

Spezialprofile

53753... Seite 44 IP00 IP60	53754... Seite 47 IP00 IP60	53751... Seite 48 IP00 IP60	53755... Seite 49 IP00 IP60	53756... Seite 50 IP00 IP60 IP67	53760... Seite 51 IP00 IP60

Basierend auf der Flexplatine mit der Schutzart IP00 in Verbindung mit einer opalen Abdeckung:

■ homogenes Lichtbild möglich (nur bei Ausführung IP00), ■ LED-Punkte sichtbar, kein homogenes Lichtbild, ■ nicht mit der Flexplatine kombinierbar

* = eine homogene Lichtlinie ist nur in Kombination mit einer hohen Abdeckung möglich

Netzgeräte & Steuerungen



schaltbar

Art.-Nr. 17243000
LED-Netzgerät 24 V DC,
120 W, schaltbar
Für den Betrieb von bis zu
5.000 mm (Seite 170)



dimmbar

Art.-Nr. 18233000
RGB-Funksteuerung
Zur Ansteuerung von RGB-LED-
Modulen im Farblichtbereich.
(Seite 181)

Weitere Netzgeräte und Steuerungen finden Sie ab Seite 166.

QUALITYFLEX Individual, RGB LED-Flexplatine, 5 m, 14,4 W/m

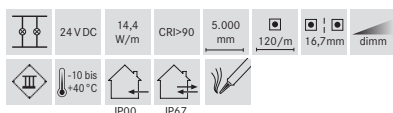
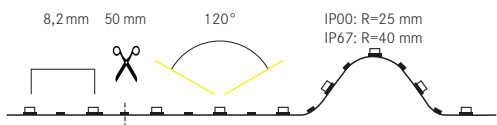

Produktvorteile

- Dynamische Farbakzente in rot, grün, blau.
- SMD-LED 3838 Chip für harmonische Lichteffekte.
- Geeignet für Anwendungen im Innen- (IP00) und Außenbereich (IP67).
- Optimal für farbliche Akzentuierung in Wohnbereichen oder Hotellerie und Gastronomie.
- Dekorative Beleuchtung und Akzentbeleuchtung von Lichtvouten, Linearanwendungen und Hinterleuchtungen.
- **Ideal für den Einsatz bei Gaming oder Entertainment.**
- Kompatibel mit unseren 3-Kanal 24 V DC-Steuerungen, RGB.

Elektrische Daten

LED-Leiterplatine: SMD-LED 3838
 Leistungsaufnahme: 14,4 W/m
 LED Anzahl pro Meter: 120
 Nennspannung: 24 V DC
 Schutzklasse: III
 Umgebungstemperatur: -10 bis +40 °C
 Ansteuerung: Negativ 4-adrig

Lichttechnische Daten

Abstrahlwinkel: 120°

Lebensdauer:

Lebensdauer: L80/B10: 50.000 h
 L70/B50: > 50.000 h

Mechanische Daten

Länge der Platine: 5.000 mm
 max. Modullänge: 5.000 mm
 Teilungsmaß: 50 mm
 Kleinster Biegeradius: IP00: 25 mm
 IP67: 40 mm
 Short Pitch: 8,2 mm
 Anschlussleitung: 2 x 350 mm
 Selbstklebend: ja

Zur Wärmeableitung ist eine Montage auf Aluminiumprofilen unbedingt erforderlich.

*Spezialprodukt: Achtung! Das Produkt mit der Lichtfarbe rot, grün oder blau ist ein Spezialprodukt. Dieses Produkt, mit diesen Lichtfarben, dient der farbigen Beleuchtung. Die Spektralverteilung des Lichts dient dazu, das Aussehen von beleuchteten Szenen oder beleuchteten Objekten zusätzlich zu ihrer Sichtbarmachung zu verändern. Das Produkt ist nicht zur Verwendung in anderen Anwendungen bestimmt. Das Spezialprodukt ist zur Raumbeleuchtung im Haushalt nicht geeignet.

LED-Flexplatinen Varianten



IP00		Unbeschichtete LED-Flexplatine zur Indoor-Anwendung in trockenen Bereichen. Nicht feucht abwischbar.			
Artikel-Nr. 5.000 mm	Artikel-Nr. 50 mm	Lichtfarbe	Lichtstrom /m	EEK Spektrum A-G	Maße [B x H]
15209001	75209001	rot	ca. 120 lm	G	8 x 2 mm
		grün	ca. 475 lm		
		blau	ca. 98 lm		
75998000		Konfektionierung bei Schutzart IP00			

IP67		Weißes, lichtreflektierendes Trägerprofil mit beständigem Silikonüberzug. Optimaler Schutz gegen mechanische Beanspruchung und Feuchtigkeit, abwaschbar.			
Artikel-Nr. 5.000 mm	Artikel-Nr. 50 mm	Lichtfarbe	Lichtstrom /m	EEK Spektrum A-G	Maße [B x H]
15279001	75279001	rot	ca. 99 lm	G	11 x 5 mm
		grün	ca. 390 lm		
		blau	ca. 81 lm		
75999000		Konfektionierung bei erhöhter Schutzart IP6..			

Die Artikel auf dieser Seite unterliegen der Rabattgruppe 1.



Privathaus, Hürsten

Profilübersicht

Anbauprofile

53600... Seite 14 IP00	53605... Seite 15 IP00	53601... Seite 16 IP00	53602... Seite 17 IP00 IP67	53603... Seite 20 IP00 IP67	53606... Seite 22 IP00 IP67	53607... Seite 23 IP00 IP67	53380... Seite 24 IP00	53381... Seite 25 IP00 IP67

Einbauprofile

53651... Seite 27 IP00	53653... Seite 28 IP00 IP67	53654... Seite 30 IP00 IP67	53759... Seite 32 IP00 IP67	53655... Seite 34 IP00 IP67	53656... Seite 35 IP00 IP67	53650... Seite 36 IP00	53652... Seite 37 IP00

Anbau-Eckprofile

53700... Seite 38 IP00	53702... * Seite 40 IP00 IP67	53703... Seite 41 IP00	53385... Seite 42 IP00 IP67

Spezialprofile

53753... Seite 44 IP00	53754... Seite 47 IP00	53751... Seite 48 IP00 IP67	53755... Seite 49 IP00 IP67	53756... Seite 50 IP00 IP67	53760... Seite 51 IP00

Basierend auf der Flexplatine mit der Schutzart IP00 in Verbindung mit einer opalen Abdeckung:

■ homogenes Lichtbild möglich (nur bei Ausführung IP00), ■ LED-Punkte sichtbar, kein homogenes Lichtbild, ■ nicht mit der Flexplatine kombinierbar
* = eine homogene Lichtlinie ist nur in Kombination mit einer hohen Abdeckung möglich

Netzgeräte & Steuerungen

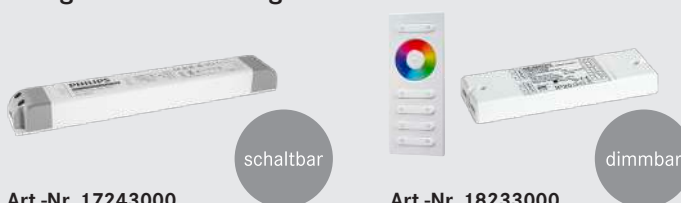

Art.-Nr. 17243000
LED-Netzgerät 24 V DC,
120 W, schaltbar
Für den Betrieb von bis zu
5.000 mm (Seite 170)

Art.-Nr. 18233000
RGB-Funksteuerung
Zur Ansteuerung von RGB-LED-
Modulen im Farblichtbereich.
(Seite 181)

Weitere Netzgeräte und
Steuerungen finden Sie
ab Seite 166.

QUALITYFLEX Individual, RGBW LED-Flexplatine, 5 m, 17 W/m

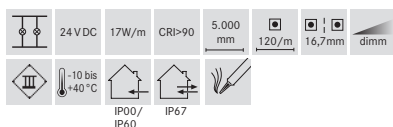
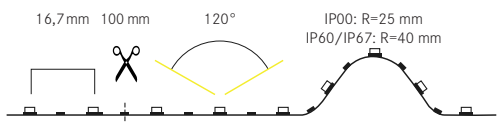

Elektrische Daten

LED-Leiterplatine:	SMD LED 3527 Doppel Anordnung
Leistungsaufnahme:	17 W/m
LED Anzahl pro Meter:	120
Nennspannung:	24 VDC
Schutzklasse:	III
Umgebungstemperatur:	-10 bis +40 °C
Ansteuerung:	Negativ 5-adrig

Photometrische Daten

Farbwiedergabeindex:	CRI > 80 bei 4.000 K
Effizienz:	89 lm/W bei IP00, 4.000 K

Lichttechnische Daten

Abstrahlwinkel:	120°
-----------------	------

Lebensdauer:

Lebensdauer:	L80/B10: 50.000 h L70/B50: > 50.000 h
--------------	--

Mechanische Daten

Länge der Platine:	5.000 mm
max. Modullänge:	5.000 mm
Teilungsmaß:	100 mm
Kleinster Biegeradius:	IP00: 25 mm IP60/IP67: 40 mm
Short Pitch:	16,7 mm
Anschlussleitung:	2 x 350 mm
Selbstklebend:	ja

Zur Wärmeableitung ist eine Montage auf Aluminiumprofilen unbedingt erforderlich.

*Spezialprodukt: Achtung! Das Produkt mit der Lichtfarbe rot, grün oder blau ist ein Spezialprodukt. Dieses Produkt, mit diesen Lichtfarben, dient der farbigen Beleuchtung. Die Spektralverteilung des Lichts dient dazu, das Aussehen von beleuchteten Szenen oder beleuchteten Objekten zusätzlich zu ihrer Sichtbarmachung zu verändern. Das Produkt ist nicht zur Verwendung in anderen Anwendungen bestimmt. Das Spezialprodukt ist zur Raumbeleuchtung im Haushalt nicht geeignet.

Produktvorteile

- Farbspiel und Grundbeleuchtung in einer LED-Flexplatine.
- Effiziente veränderbare Beleuchtung von Lichtvouten, Linearanwendungen, Lichtdecken sowie Hinterleuchtung.
- Lichtfarben: rot / grün / blau / weiß (4.000 K).
- Zahllose Mischfarben umsetzbar.
- Geeignet für Anwendungen im Innen- (IP00, IP60) und Außenbereich (IP67).
- Teilbar alle 100 mm.
- Kompatibel mit unseren 4-Kanal 24 V DC-Steuerungen, RGBW.

LED-Flexplatinen Varianten



IP00		Unbeschichtete LED-Flexplatine zur Indoor-Anwendung in trockenen Bereichen. Nicht feucht abwischbar.			
Artikel-Nr. 5.000 mm	Artikel-Nr. 100 mm	Licht- farbe	Licht- strom /m	EEK Spektrum A-G	Maße [B x H]
18503002	75503002	4.000 K	ca. 417 lm	F	10 x 2,1 mm
		rot	ca. 140 lm		
		grün	ca. 306 lm		
		blau	ca. 55 lm		
		75998000 Konfektionierung bei Schutzart IP00			

IP60		Beständiger Silikonüberzug, unempfindlich gegen mechanische Beanspruchung, abwischbar.			
Artikel-Nr. 5.000 mm	Artikel-Nr. 100 mm	Licht- farbe	Licht- strom /m	EEK Spektrum A-G	Maße [B x H]
18523002	75523002	5.500 K	ca. 378 lm	F	10 x 3,2 mm
		rot	ca. 111 lm		
		grün	ca. 215 lm		
		blau	ca. 43 lm		
		75999000 Konfektionierung bei erhöhter Schutzart IP6..			

IP67		Weißes, lichtreflektierendes Trägerprofil mit beständigem Silikonüberzug. Optimaler Schutz gegen mechanische Beanspruchung und Feuchtigkeit, abwaschbar.			
Artikel-Nr. 5.000 mm	Artikel-Nr. 100 mm	Licht- farbe	Licht- strom /m	EEK Spektrum A-G	Maße [B x H]
18573002	75573002	5.500 K	ca. 378 lm	F	12 x 5 mm
		rot	ca. 111 lm		
		grün	ca. 215 lm		
		blau	ca. 43 lm		
		75999000 Konfektionierung bei erhöhter Schutzart IP6..			

Die Artikel auf dieser Seite unterliegen der Rabattgruppe 1.



Privathaus, Kirchardt

Profilübersicht

Anbauprofile

53600... Seite 14 IP00	53605... Seite 15 IP00 IP60	53601... Seite 16 IP00 IP60	53602... Seite 17 IP00 IP60 IP67	53603... Seite 20 IP00 IP60 IP67	53606... Seite 22 IP00 IP60 IP67	53607... Seite 23 IP00 IP60 IP67	53380... Seite 24 IP00	53381... Seite 26 IP00

Einbauprofile

53654... Seite 30 IP00 IP60 IP67	53759... Seite 32 IP00 IP60 IP67	53655... Seite 34 IP00 IP60 IP67	53656... Seite 35 IP00 IP60 IP67	53650... Seite 36 IP00 IP60	53652... Seite 37 IP00 IP60

Anbau-Eckprofile

53700... Seite 38 IP00	53702... Seite 40 IP00 IP60	53385... Seite 42 IP00 IP60

Spezialprofile

53753... Seite 44 IP00 IP60	53754... Seite 47 IP00 IP60	53751... Seite 48 IP00 IP60	53755... Seite 49 IP00 IP60	53760... Seite 51 IP00 IP60

Basierend auf der Flexplatine mit der Schutzart IP00 in Verbindung mit einer opalen Abdeckung:

■ homogenes Lichtbild möglich (nur bei Ausführung IP00), ■ LED-Punkte sichtbar, kein homogenes Lichtbild, ■ nicht mit der Flexplatine kombinierbar

* = eine homogene Lichtlinie ist nur in Kombination mit einer hohen Abdeckung möglich

Netzgeräte & Steuerungen



schaltbar

Art.-Nr. 17243000
LED-Netzgerät 24 V DC,
120 W, schaltbar
Für den Betrieb von bis zu
5.000 mm (Seite 170)



dimmbar

Art.-Nr. 18223000
RGBW-Funksteuerung
Zur Ansteuerung von RGBW-LED-
Modulen für Farb- und Weißlicht.
(Seite 181)

Weitere Netzgeräte und
Steuerungen finden Sie
ab Seite 166.

QUALITYFLEX Individual, Single RGB+TW LED-Flexplatine, 5 m, 24 W/m

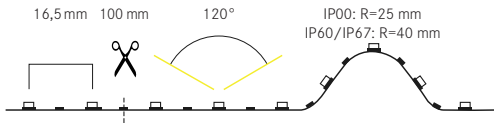

	24 V DC		24 W/m		CRI > 90		5.000 mm		300/m		dimm
	IP00/ IP60		IP60/ IP67		-10 bis +40 °C						

Elektrische Daten

LED-Leiterplatine:	Single LED 2110
Leistungsaufnahme:	24 W/m
LED Anzahl pro Meter:	300
Nennspannung:	24 V DC
Schutzklasse:	III
Umgebungstemperatur:	-10 bis +40 °C
Ansteuerung:	Negativ 6-adrig

Photometrische Daten

Farbwiedergabeindex: CRI > 90*

*Gilt nur für Weißlicht-LED-Flexplatinen.

Lichttechnische Daten

Abstrahlwinkel: 120°

Lebensdauer:

Lebensdauer: L80/B10: 50.000 h
L70/B50: > 50.000 h

Mechanische Daten

Länge der Platine:	5.000 mm
max. Modullänge:	5.000 mm
Teilungsmaß:	100 mm
Kleinster Biegeradius:	IP00: 25 mm IP60/IP67: 40 mm
Short Pitch:	16,5 mm
Anschlussleitung:	2 x 350 mm
Selbstklebend:	ja

Zur Wärmeableitung ist eine Montage auf Aluminiumprofilen unbedingt erforderlich.

*Spezialprodukt: Achtung! Das Produkt mit der Farbtemperatur rot, grün oder blau ist ein Spezialprodukt. Dieses Produkt, mit diesen Farbtemperaturen, dient der farbigen Beleuchtung. Die Spektralverteilung des Lichts dient dazu, das Aussehen von beleuchteten Szenen oder beleuchteten Objekten zusätzlich zu ihrer Sichtbarmachung zu verändern. Das Produkt ist nicht zur Verwendung in anderen Anwendungen bestimmt. Das Spezialprodukt ist zur Raumbeleuchtung im Haushalt nicht geeignet.

Produktvorteile

- Dynamisches farbiges Licht zur Akzentuierung und dynamisches weißes Licht für Beleuchtungsanwendungen in einer LED-Flexplatine.
- Einzigartiges LED-Chip-Design für klare Lichteffekte.
- Lichtfarben: rot / grün / blau / kaltweiß (5.700 K) / warmweiß (2.700 K).
- Geeignet für Anwendungen im Innen- (IP00, IP60) und Außenbereich (IP67).
- Teilbar alle 100 mm.
- Kompatibel mit unserer 5-Kanal 24 V DC-Steuerung, RGB+TW.



LED-Flexplatinen Varianten

IP00		Unbeschichtete LED-Flexplatine zur Indoor-Anwendung in trockenen Bereichen. Nicht feucht abwischbar.			
Artikel-Nr. 5.000 mm	Artikel-Nr. 100 mm	Licht- farbe	Licht- strom /m	EEK Spektrum A-G	Maße [B x H]
18506002	75506002	2.700 K	ca. 400 lm	F	12 x 2 mm
		5.700 K	ca. 408 lm		
		rot	ca. 130 lm		
		grün	ca. 360 lm		
		blau	ca. 82 lm		
75998000		Konfektionierung bei Schutzart IP00			

IP60		Beständiger Silikonüberzug, unempfindlich gegen mechanische Beanspruchung, abwischbar.			
Artikel-Nr. 5.000 mm	Artikel-Nr. 100 mm	Licht- farbe	Licht- strom /m	EEK Spektrum A-G	Maße [B x H]
18526002	75526002	2.700 K	ca. 302 lm	G	12 x 3 mm
		5.700 K	ca. 367 lm		
		rot	ca. 115 lm		
		grün	ca. 322 lm		
		blau	ca. 72 lm		
75999000		Konfektionierung bei erhöhter Schutzart IP6..			

IP67		Staubdichte und gegen Strahlwasser geschützte LED-Flexplatinen mit beständigem Silikonüberzug.			
Artikel-Nr. 5.000 mm	Artikel-Nr. 100 mm	Licht- farbe	Licht- strom /m	EEK Spektrum A-G	Maße [B x H]
18576002	75576002	2.700 K	ca. 302 lm	G	14,5 x 4,8 mm
		5.700 K	ca. 367 lm		
		rot	ca. 115 lm		
		grün	ca. 322 lm		
		blau	ca. 72 lm		
75999000		Konfektionierung bei erhöhter Schutzart IP6..			

Die Artikel auf dieser Seite unterliegen der Rabattgruppe 1.



Profilübersicht

Anbauprofile

			53602... Seite 17 IP00		53603... Seite 20 IP00 IP60 IP67	53606... Seite 22 IP00 IP60 IP67	53607... Seite 23 IP00		

Einbauprofile

	53653... Seite 28 IP00		53654... Seite 30 IP00 IP60 IP67	53759... Seite 32 IP00 IP60 IP67	53655... Seite 34 IP00 IP60 IP67	53656... Seite 36 IP00 IP60 IP67		

Anbau-Eckprofile

		53702... Seite 40 IP00 IP60		53385... Seite 42 IP00 IP60

Spezialprofile

	53754... Seite 47 IP00 IP60	53751... Seite 48 IP00 IP60 IP67	53755... Seite 49 IP00 IP60		

Basierend auf der Flexplatine mit der Schutzart IP00 in Verbindung mit einer opalen Abdeckung:

■ homogenes Lichtbild möglich (nur bei Ausführung IP00), ■ LED-Punkte sichtbar, kein homogenes Lichtbild, ■ nicht mit der Flexplatine kombinierbar

* = eine homogene Lichtlinie ist nur in Kombination mit einer hohen Abdeckung möglich

Netzgeräte & Steuerungen



schaltbar

Art.-Nr. 17243000
LED-Netzgerät 24 V DC,
120 W, schaltbar
Für den Betrieb von bis zu
5.000 mm (Seite 170)



dimmbar

Art.-Nr. 18190000
RGB+TW-Funk-Controller
Für den Betrieb von bis zu
5.000 mm (Seite 183)



dimmbar

Art.-Nr. 18205000
RGB+TW Fernbedienung
Zur Bedienung von RGB+TW-LED-
Modulen für Farb- und Weißlicht.
(Seite 183)

Weitere Netzgeräte und Steuerungen finden Sie ab Seite 166.







QUALITYFLEX Protection.

Optimiert für den Außenbereich.

Vertical LED-Flexplatinen
Horizon LED-Flexplatinen

S. 148
S. 154

NEU



Protection Sortiment im Überblick:

- CRI > 80 bis CRI > 90.
- 5,0 W bis 16 W/m.
- Monochrom weiß und dynamisch farbig:
2.700 K | 3.000 K | 4.000 K,
2.000-6.000 K (TW),
RGBW (rot, grün, blau, weiß).
- IP67 (vergossen mit Silikon-Ummantelung).
- Lieferlängen von 5.000, 10.000 und 27.000 mm auf einer Rolle.
- Bis zu 27.000 mm max. Länge mit einer Einspeisung.
- Kompatibel mit all unseren 24 V DC Steuerungen.

QUALITYFLEX Protection Vertical LED-Flexplatine, 27 m, CRI > 90, 5 W/m, IP67

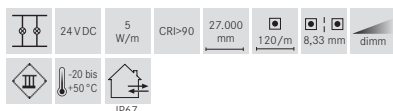
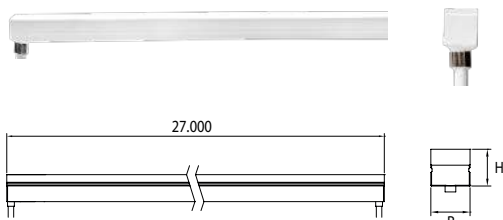

NEU

Elektrische Daten

LED-Leiterplatine:	SMD-LED 2835
Leistungsaufnahme:	5 W/m
LED Anzahl pro Meter:	120
Nennspannung:	24 VDC
Schutzklasse:	III
Umgebungstemperatur:	-20 bis +50 °C

Photometrische Daten

Farbwiedergabeindex:	CRI > 90
Farbkonsistenz:	SDCM < 2
Effizienz:	47lm/W bei IP67, 3.000 K

Lichttechnische Daten

Abstrahlwinkel:	120°
-----------------	------

Lebensdauer:

Lebensdauer:	L80/B10: 36.000 h L70/B50: 54.000 h
--------------	--

Mechanische Daten

Länge der Platine:	27.000 mm
max. Modullänge:	27.000 mm
Teilungsmaß:	50 mm
Kleinster Biegeradius:	120 mm
Short Pitch:	8,33 mm
Anschlussleitung:	1.000 mm
Selbstklebend:	nein
Einspeisung:	Einseitig, unten

Bei Kürzung der LED-Flexplatine entsteht bei Verwendung des Endkappen-Sets 53253000 bauseitig die Schutzart IP65.

Produktvorteile

- Geeignet für Anwendungen im Innen- und Außenbereich (IP67).
- Teilbar alle 50 mm (Schutzart IP65).
- UV-Geschützt.
- Ideal für Terrassen, Fassaden und Eingangsbereiche.*
- Länge 27.000 mm auf einer Rolle mit einem Teilungsmaß von 50 mm.
- Lebensdauer L80/B10: 36.000 Stunden.
- Einfache Montage durch passende Aluprofile bzw. Befestigungsclipsse.
- Dimmbar mit entsprechendem Zubehör.



LED-Flexplatinen Varianten



IP67

Artikel-Nr. 27.000 mm	Artikel-Nr. 50 mm	Licht- farbe	Licht- strom /m	EEK Spektrum A-G	Maße [B x H]
19581027	76581027	2.700 K	226 lm	F	16 x 15 mm
19581003	76581003	3.000 K	236 lm	E	16 x 15 mm
19581004	76581004	4.000 K	232 lm	E	16 x 15 mm
		76999000	Konfektionierung Serie Protection		

Die Artikel auf dieser Seite unterliegen der Rabattgruppe 1.

* Nicht resistent gegen Chlorgas, darf somit nicht in Schwimmbädern eingesetzt werden.



Zubehörübersicht

Anbauprofil Vertical



Artikel-Nr.:	Farbe:	Material:	Abmessungen L x B x H:	Beschreibung:
53580260	alu eloxiert	Aluminium	1.000 x 20,5 x 17,6 mm	Hohes Anbauprofil zu QUALITYFLEX Protection Vertical, Lieferlänge: 1 Meter an einem Stück, gerade Linienführung

Halter-Set Vertical



Artikel-Nr.:	Farbe:	Material:	Abmessungen L x B x H:	Beschreibung:
53258000	silber	Stahl	20 x 16,6 x 12,4 mm	Befestigungsclips-Set zu QUALITYFLEX Protection Vertical zur Befestigung bei Radien, inkl. 3 x Clip & 3 x Schraube, pro 0,5 Meter sind 3 Halteclips zu montieren.

Einspeisungen Vertical



Artikel-Nr.:	Farbe:	Material:	Abmessungen L x B x H:	Beschreibung:
53250100	transparent	Kunststoff	27,9 x 20,4 x 19,4 mm	Anschluss-Set Front, 2-adrig
53250200	transparent	Kunststoff	27,9 x 20,4 x 19,4 mm	Anschluss-Set Seite rechts, 2-adrig
53250300	transparent	Kunststoff	27,9 x 20,4 x 19,4 mm	Anschluss-Set Unten, 2-adrig
				Bestehend aus je 1 Stück, Anschlussstück inkl. Kabel, Halter, Dichtung und Verriegelung, max. Länge: 20 Meter (bei Verwendung Schutzart IP65)

Endkappen-Set Vertical



Artikel-Nr.:	Farbe:	Material:	Abmessungen L x B x H:	Beschreibung:
53253000	transparent	Kunststoff	27,9 x 20,4 x 19,4 mm	Endkappenset zu QUALITYFLEX Protection Vertical (bei Verwendung Schutzart IP65)

Netzgeräte & Steuerungen



schaltbar

Art.-Nr. 17244000
LED-Netzgerät 24 V DC,
150 W, schaltbar
 Für den Betrieb von bis zu
 5.000 mm (Seite 171)



dimmbar

Art.-Nr. 17528000
Weißlicht-Funksteuerung
 zur Ansteuerung von einfarbigen
 LED-Modulen im Weißlichtbereich
 (Seite 180)

Weitere Netzgeräte und Steuerungen finden Sie ab Seite 166.

QUALITYFLEX Protection Vertical, TunableWhite LED-Flexplatine, 5 m, CRI > 90, 16 W/m, IP67

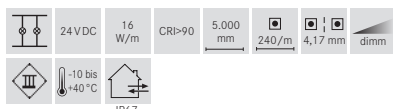
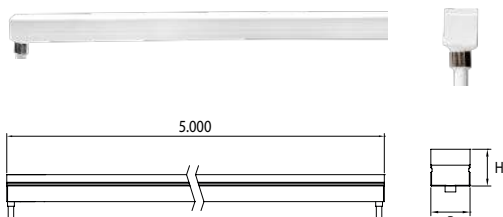

NEU

Elektrische Daten

LED-Leiterplatine:	SMD-LED 3014
Leistungsaufnahme:	16 W/m
LED Anzahl pro Meter:	240
Nennspannung:	24 VDC
Schutzklasse:	III
Umgebungstemperatur:	-20 bis +40 °C
Ansteuerung:	Negativ (3-adrig)

Photometrische Daten

Farbwiedergabeindex:	CRI > 90
Farbkonsistenz:	SDCM < 3

Lichttechnische Daten

Abstrahlwinkel:	120°
-----------------	------

Lebensdauer:

Lebensdauer:	L80/B10: 36.000 h
	L70/B50: 54.000 h

Mechanische Daten

Länge der Platine:	5.000 mm
max. Modullänge:	5.000 mm
Teilungsmaß:	50 mm
Kleinster Biegeradius:	120 mm
Short Pitch:	4,17 mm
Anschlussleitung:	1.000 mm
Selbstklebend:	nein
Einspeisung:	Einseitig, unten

Bei Kürzung der LED-Flexplatine entsteht bei Verwendung des Endkappen-Sets 53253000 bauseitig die Schutzart IP65.

Produktvorteile

- Geeignet für Anwendungen im Innen- und Außenbereich (IP67).
- Teilbar alle 50 mm (Schutzart IP65).
- UV-Geschützt.
- Ideal für Terrassen, Fassaden und Eingangsbereiche.*
- Farbtemperatur: 2000 K bis 6500 K.
- Lebensdauer L80/B10: 36.000 Stunden.
- Einfache Montage durch passende Aluprofile bzw. Befestigungsclipsse.
- Dimmbar mit entsprechendem Zubehör.

LED-Flexplatinen Varianten



Artikel-Nr. 5.000 mm	Artikel-Nr. 50 mm	Licht- farbe	Licht- strom /m	EEK Spektrum A-G	Maße [B x H]
19591004	76591004	2.000 K	285 lm	F	16 x 15 mm
		6.500 K	364 lm		
	76999000	Konfektionierung Serie Protection			

Die Artikel auf dieser Seite unterliegen der Rabattgruppe 1.

* Nicht resistent gegen Chlorgas, darf somit nicht in Schwimmbädern eingesetzt werden.

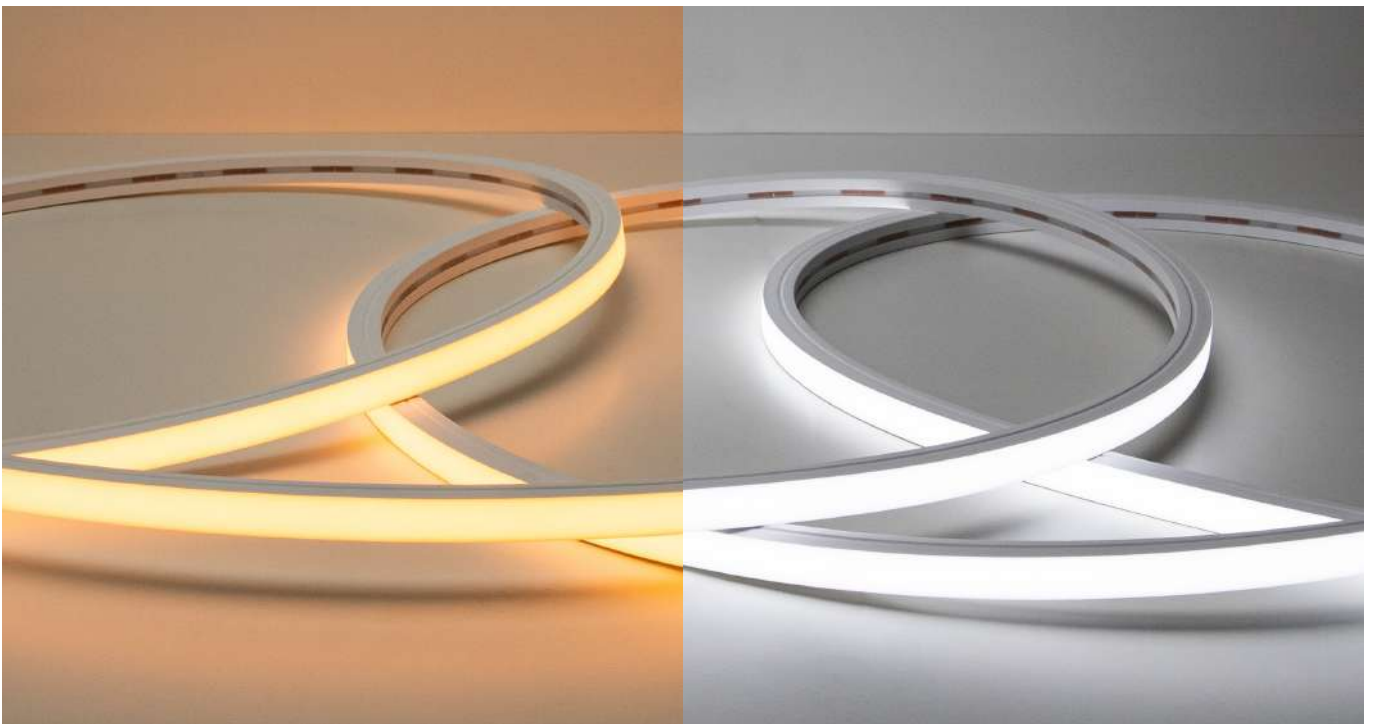

Zubehörübersicht

Anbauprofil Vertical



Artikel-Nr.:	Farbe:	Material:	Abmessungen L x B x H:	Beschreibung:
53580260	alu eloxiert	Aluminium	1.000 x 20,5 x 17,6 mm	Hohes Anbauprofil zu QUALITYFLEX Protection Vertical, Lieferlänge: 1 Meter an einem Stück, gerade Linienführung

Halter-Set Vertical



Artikel-Nr.:	Farbe:	Material:	Abmessungen L x B x H:	Beschreibung:
53258000	silber	Stahl	20 x 16,6 x 12,4 mm	Befestigungsclips-Set zu QUALITYFLEX Protection Vertical zur Befestigung bei Radien, inkl. 3 x Clip & 3 x Schraube, pro 0,5 Meter sind 3 Halteclips zu montieren.

Einspeisungen Vertical



Artikel-Nr.:	Farbe:	Material:	Abmessungen L x B x H:	Beschreibung:
53251100	transparent	Kunststoff	27,9 x 20,4 x 19,4 mm	Anschluss-Set Front, 3-adrig
53251200	transparent	Kunststoff	27,9 x 20,4 x 19,4 mm	Anschluss-Set Seite rechts, 3-adrig
53251300	transparent	Kunststoff	27,9 x 20,4 x 19,4 mm	Anschluss-Set Unten, 3-adrig
				Bestehend aus je 1 Stück, Anschlussstück inkl. Kabel, Halter, Dichtung und Verriegelung, max. Länge: 5 Meter (bei Verwendung Schutzart IP65)

Endkappen-Set Vertical



Artikel-Nr.:	Farbe:	Material:	Abmessungen L x B x H:	Beschreibung:
53253000	transparent	Kunststoff	27,9 x 20,4 x 19,4 mm	Endkappenset zu QUALITYFLEX Protection Vertical (bei Verwendung Schutzart IP65)

Netzgeräte & Steuerungen



schaltbar

Art.-Nr. 17243000
LED-Netzgerät 24 V DC,
120 W, schaltbar
 Für den Betrieb von bis zu
 5.000 mm (Seite 170)



dimmbar

Art.-Nr. 18155000
LED-Dimmer 12-24 V DC,
DALI (DT8), dimmbar
 Für den Betrieb von bis zu
 5.000 mm (Seite 176)



dimmbar

Art.-Nr. 17518000
TunableWhite-Funksteuerung
 Zur von zweifarbigen LED-Modulen
 im Weißlichtbereich
 (Seite 180)

Weitere Netzgeräte und Steuerungen finden Sie ab Seite 166.

QUALITYFLEX Protection Vertical, RGBW LED-Flexplatine, 10 m, CRI > 80, 15 W/m, IP67

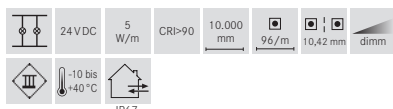
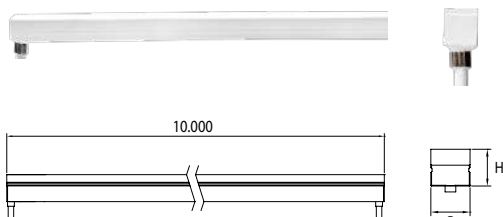

NEU

Elektrische Daten

LED-Leiterplatine:	SMD-LED 5050
Leistungsaufnahme:	15 W/m
LED Anzahl pro Meter:	96
Nennspannung:	24 VDC
Schutzklasse:	III
Umgebungstemperatur:	-20 bis +40 °C
Ansteuerung:	Negativ (5-adrig)

Photometrische Daten

Farbwiedergabeindex: CRI > 80 bei 2.700 K

Lichttechnische Daten

Abstrahlwinkel: 120°

Lebensdauer:

Lebensdauer: L80/B10: 36.000 h
L70/B50: 54.000 h

Mechanische Daten

Länge der Platine:	10.000 mm
max. Modullänge:	10.000 mm
Teilungsmaß:	125 mm
Kleinster Biegeradius:	120 mm
Short Pitch:	10,42 mm
Anschlussleitung:	1.000 mm
Selbstklebend:	nein
Einspeisung:	Einseitig, unten

Bei Kürzung der LED-Flexplatine entsteht bei Verwendung des Endkappen-Sets 53253000 bauseitig die Schutzart IP65.

Produktvorteile

- Geeignet für Anwendungen im Innen- und Außenbereich (IP67).
- Teilbar alle 125 mm (Schutzart IP65).
- UV-Geschützt.
- Ideal für Terrassen, Fassaden und Eingangsbereiche.*
- Lichtfarben: rot / grün / blau / weiß (Farbtemperatur: 2.700 K, CRI > 80)
- Lebensdauer L80/B10: 36.000 Stunden.
- Einfache Montage durch passende Aluprofile bzw. Befestigungsclipsse.
- Dimmbar mit entsprechendem Zubehör.

LED-Flexplatinen Varianten



IP67					
Artikel-Nr. 10.000 mm	Artikel-Nr. 125 mm	Licht- farbe	Licht- strom /m	EEK Spektrum A-G	Maße [B x H]
19601002	76601002	2.700 K	ca. 205 lm	F	16 x 15 mm
		rot	ca. 63 lm		
		grün	ca. 192 lm		
		blau	ca. 57 lm		
		76999000 Konfektionierung Serie Protection			

Die Artikel auf dieser Seite unterliegen der Rabattgruppe 1.

* Nicht resistent gegen Chlorgas, darf somit nicht in Schwimmbädern eingesetzt werden.

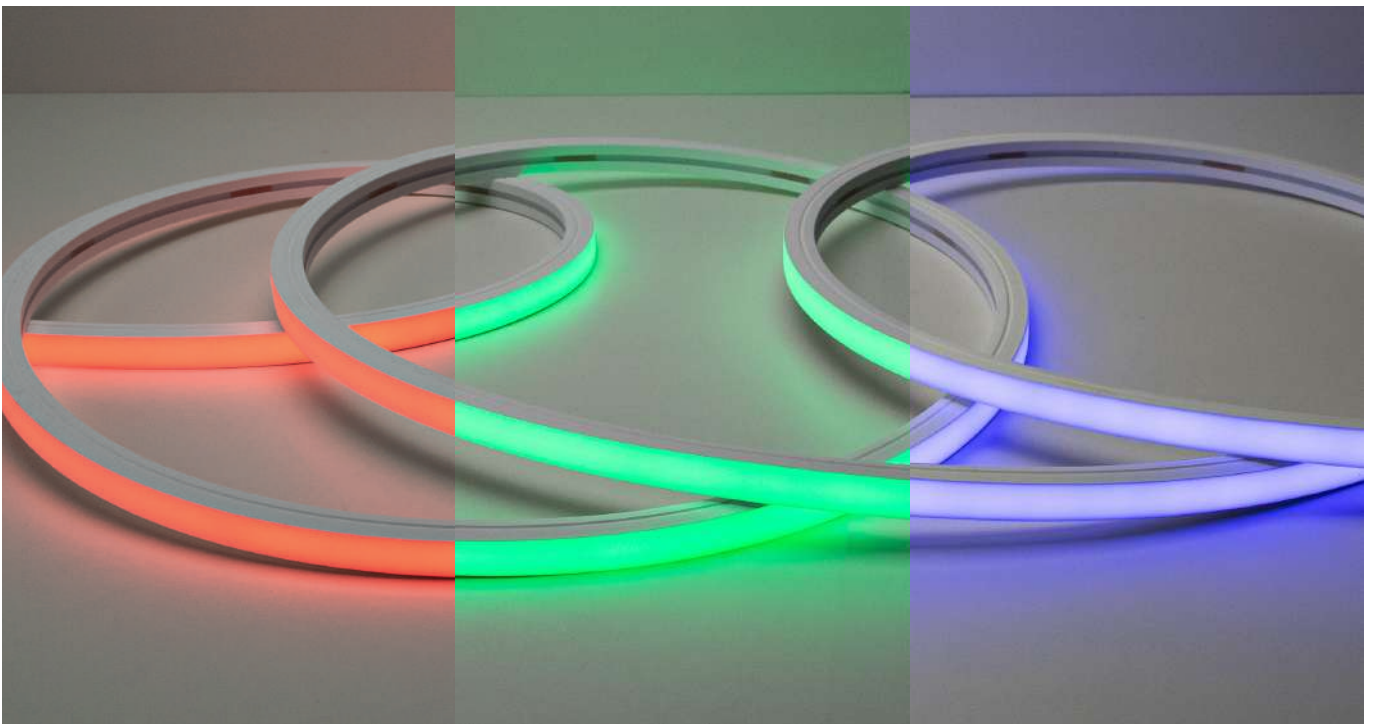

Zubehörübersicht

Anbauprofil Vertical



Artikel-Nr.:	Farbe:	Material:	Abmessungen L x B x H:	Beschreibung:
53580260	alu eloxiert	Aluminium	1.000 x 20,5 x 17,6 mm	Hohes Anbauprofil zu QUALITYFLEX Protection Vertical, Lieferlänge: 1 Meter an einem Stück, gerade Linienführung

Halter-Set Vertical



Artikel-Nr.:	Farbe:	Material:	Abmessungen L x B x H:	Beschreibung:
53258000	silber	Stahl	20 x 16,6 x 12,4 mm	Befestigungsclips-Set zu QUALITYFLEX Protection Vertical zur Befestigung bei Radien, inkl. 3 x Clip & 3 x Schraube, pro 0,5 Meter sind 3 Halteclips zu montieren.

Einspeisungen Vertical



Artikel-Nr.:	Farbe:	Material:	Abmessungen L x B x H:	Beschreibung:
53252100	transparent	Kunststoff	27,9 x 20,4 x 19,4 mm	Anschluss-Set Front, 5-adrig
53252200	transparent	Kunststoff	27,9 x 20,4 x 19,4 mm	Anschluss-Set Seite rechts, 5-adrig
53252300	transparent	Kunststoff	27,9 x 20,4 x 19,4 mm	Anschluss-Set Unten, 5-adrig

Bestehend aus je 1 Stück, Anschlussstück inkl. Kabel, Halter, Dichtung und Verriegelung, max. Länge: 4,8 Meter (bei Verwendung Schutzart IP65)

Endkappen-Set Vertical



Artikel-Nr.:	Farbe:	Material:	Abmessungen L x B x H:	Beschreibung:
53253000	transparent	Kunststoff	27,9 x 20,4 x 19,4 mm	Endkappenset zu QUALITYFLEX Protection Vertical (bei Verwendung Schutzart IP65)

Netzgeräte & Steuerungen



schaltbar

Art.-Nr. 17244000
LED-Netzgerät 24 V DC,
150 W, schaltbar
 Für den Betrieb von bis zu
 5.000 mm (Seite 171)



dimmbar

Art.-Nr. 18223000
RGBW-Funksteuerung
 Zur Ansteuerung von RGBW-LED-
 Modulen für Farb- und Weißlicht.
 (Seite 181)

Weitere Netzgeräte und Steuerungen finden Sie ab Seite 166.

QUALITYFLEX Protection Horizon LED-Flexplatine, 27 m, CRI > 90, 5 W/m, IP67

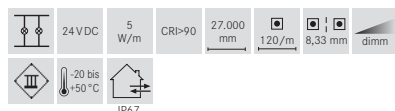
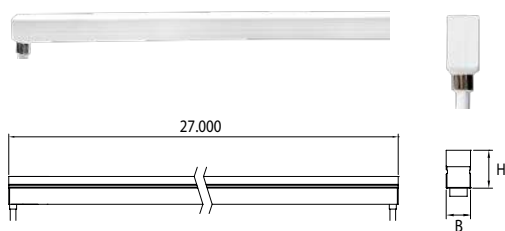

Produktvorteile

- Geeignet für Anwendungen im Innen- und Außenbereich (IP67).
- Teilbar alle 50 mm (Schutzart IP65).
- UV-Geschützt.
- Ideal für Terrassen, Fassaden und Eingangsbereiche.*
- Länge 27.000 mm auf einer Rolle mit einem Teilungsmaß von 50 mm.
- Lebensdauer L80/B10: 36.000 Stunden.
- Einfache Montage durch passende Aluprofile bzw. Befestigungsclipsse.
- Dimmbar mit entsprechendem Zubehör.

NEU

Elektrische Daten

LED-Leiterplatine:	SMD-LED 2835
Leistungsaufnahme:	5 W/m
LED Anzahl pro Meter:	120
Nennspannung:	24 VDC
Schutzklasse:	III
Umgebungstemperatur:	-20 bis +50 °C

Photometrische Daten

Farbwiedergabeindex:	CRI > 90
Farbkonsistenz:	SDCM < 2
Effizienz:	31 lm/W bei IP67, 3.000 K

Lichttechnische Daten

Abstrahlwinkel:	120°
-----------------	------

Lebensdauer:

Lebensdauer:	L80/B10: 36.000 h L70/B50: 54.000 h
--------------	--

Mechanische Daten

Länge der Platine:	27.000 mm
max. Modullänge:	27.000 mm
Teilungsmaß:	50 mm
Kleinster Biegeradius:	120 mm
Short Pitch:	8,33 mm
Anschlussleitung:	1.000 mm
Selbstklebend:	nein
Einspeisung:	Einseitig, unten

Bei Kürzung der LED-Flexplatine entsteht bei Verwendung des Endkappen-Sets 53254000 bauseitig die Schutzart IP65.

LED-Flexplatinen Varianten



IP67

Artikel-Nr. 27.000 mm	Artikel-Nr. 50 mm	Licht- farbe	Licht- strom /m	EEK Spektrum A-G	Maße [B x H]
19582027	76582027	2.700 K	146 lm	F	12 x 20 mm
19582003	76582003	3.000 K	156 lm	E	12 x 20 mm
19582004	76582004	4.000 K	150 lm	E	12 x 20 mm
		76999000	Konfektionierung Serie Protection		

Die Artikel auf dieser Seite unterliegen der Rabattgruppe 1.

* Nicht resistent gegen Chlorgas, darf somit nicht in Schwimmbädern eingesetzt werden.



Zubehörübersicht

Anbauprofil Horizon



Artikel-Nr.:	Farbe:	Material:	Abmessungen L x B x H:	Beschreibung:
53581260	alu eloxiert	Aluminium	1.000 x 17,5 x 22,9 mm	Hohes Anbauprofil zu QUALITYFLEX Protection Horizon, Lieferlänge: 1 Meter an einem Stück, gerade Linienführung

Spezialprofil Horizon



Artikel-Nr.:	Farbe:	Material:	Abmessungen L x B x H:	Beschreibung:
53582260	silber	Edelstahl	500 x 13,5 x 18 mm	Biegbares Profil zu QUALITYFLEX Protection Horizon, zur optimalen Befestigung bei Radien

Halter-Set Horizon



Artikel-Nr.:	Farbe:	Material:	Abmessungen L x B x H:	Beschreibung:
53259000	silber	Stahl	20 x 12,6 x 18,9 mm	Befestigungsclips-Set zu QUALITYFLEX Protection Horizon zur Befestigung bei Radien, inkl. 3 x Clip & 3 x Schraube, pro 0,5 Meter sind 3 Halteclips zu montieren.

Einspeisungen Horizon



Artikel-Nr.:	Farbe:	Material:	Abmessungen L x B x H:	Beschreibung:
53255100	transparent	Kunststoff	26,5 x 17 x 24,2 mm	Anschluss-Set Front, 2-adrig
53255200	transparent	Kunststoff	26,5 x 17 x 24,2 mm	Anschluss-Set Seite rechts, 2-adrig
53255300	transparent	Kunststoff	26,5 x 17 x 24,2 mm	Anschluss-Set Unten, 2-adrig

Bestehend aus je 1 Stück, Anschlussstück inkl. Kabel, Halter, Dichtung und Verriegelung (bei Verwendung Schutzart IP65)

Endkappen-Set Horizon



Artikel-Nr.:	Farbe:	Material:	Abmessungen L x B x H:	Beschreibung:
53254000	transparent	Kunststoff	26,5 x 17 x 24,2 mm	Endkappenset zu QUALITYFLEX Protection Horizon (bei Verwendung Schutzart IP65)

Netzgeräte & Steuerungen



schaltbar

Art.-Nr. 17244000
LED-Netzgerät 24 V DC,
150 W, schaltbar
 Für den Betrieb von bis zu
 5.000 mm (Seite 167)



dimmbar

Art.-Nr. 17528000
Weißlicht-Funksteuerung
 zur Ansteuerung von einfarbigen
 LED-Modulen im Weißlichtbereich
 (Seite 180)

Weitere Netzgeräte und Steuerungen finden Sie ab Seite 166.

QUALITYFLEX Protection Horizon, TunableWhite LED-Flexplatine, 5 m, CRI > 90, 16 W/m, IP67

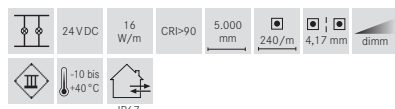
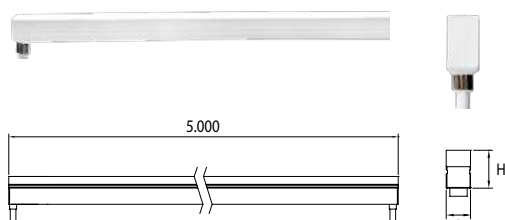

Produktvorteile

- Geeignet für Anwendungen im Innen- und Außenbereich (IP67).
- Teilbar alle 50 mm (Schutzart IP65).
- UV-Geschützt.
- Ideal für Terrassen, Fassaden und Eingangsbereiche.*
- Farbtemperatur: 2.000 K bis 6.500 K.
- Lebensdauer L80/B10: 36.000 Stunden.
- Einfache Montage durch passende Aluprofile bzw. Befestigungsclips.
- Dimmbar mit entsprechendem Zubehör.

NEU

Elektrische Daten

LED-Leiterplatine:	SMD-LED 3014
Leistungsaufnahme:	16 W/m
LED Anzahl pro Meter:	240
Nennspannung:	24 VDC
Schutzklasse:	III
Umgebungstemperatur:	-20 bis +40 °C
Ansteuerung:	Negativ (3-adrig)

Photometrische Daten

Farbwiedergabeindex:	CRI > 90
Farbkonsistenz:	SDCM < 3

Lichttechnische Daten

Abstrahlwinkel:	120°
-----------------	------

Lebensdauer:

Lebensdauer:	L80/B10: 36.000 h L70/B50: 54.000 h
--------------	--

Mechanische Daten

Länge der Platine:	5.000 mm
max. Modullänge:	5.000 mm
Teilungsmaß:	50 mm
Kleinster Biegeradius:	120 mm
Short Pitch:	4,17 mm
Anschlussleitung:	1.000 mm
Selbstklebend:	nein
Einspeisung:	Einseitig, unten

Bei Kürzung der LED-Flexplatine entsteht bei Verwendung des Endkappen-Sets 53254000 bauseitig die Schutzart IP65.

LED-Flexplatinen Varianten



Artikel-Nr. 5.000 mm	Artikel-Nr. 50 mm	Licht- farbe	Licht- strom /m	EEK Spektrum A-G	Maße [B x H]
19592004	76592004	2.000 K	165 lm	F	12 x 20 mm
		6.500 K	211 lm		
	76999000	Konfektionierung Serie Protection			

Die Artikel auf dieser Seite unterliegen der Rabattgruppe 1.

* Nicht resistent gegen Chlorgas, darf somit nicht in Schwimmbädern eingesetzt werden.

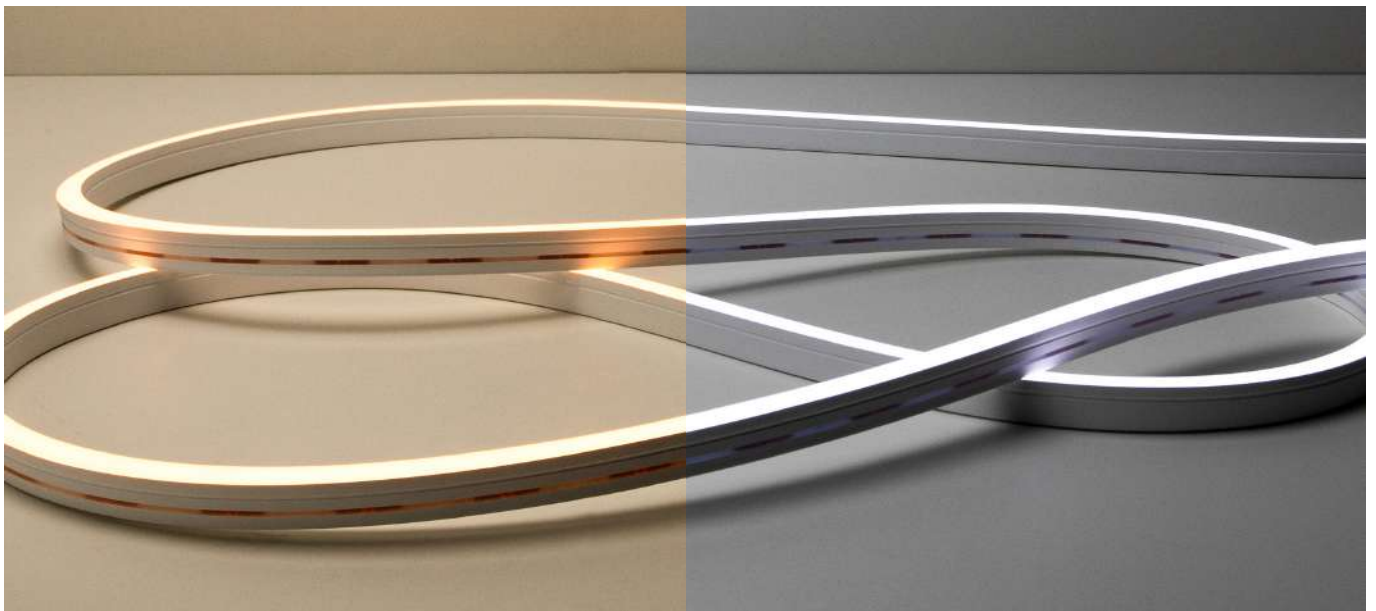

Zubehörübersicht

Anbauprofil Horizon



Artikel-Nr.:	Farbe:	Material:	Abmessungen L x B x H:	Beschreibung:
53581260	alu eloxiert	Aluminium	1.000 x 17,5 x 22,9 mm	Hohes Anbauprofil zu QUALITYFLEX Protection Horizon, Lieferlänge: 1 Meter an einem Stück, gerade Linienführung

Spezialprofil Horizon



Artikel-Nr.:	Farbe:	Material:	Abmessungen L x B x H:	Beschreibung:
53582260	silber	Edelstahl	500 x 13,5 x 18 mm	Biegbares Profil zu QUALITYFLEX Protection Horizon, zur optimalen Befestigung bei Radien

Halter-Set Horizon



Artikel-Nr.:	Farbe:	Material:	Abmessungen L x B x H:	Beschreibung:
53259000	silber	Stahl	20 x 12,6 x 18,9 mm	Befestigungsclips-Set zu QUALITYFLEX Protection Horizon zur Befestigung bei Radien, inkl. 3 x Clip & 3 x Schraube, pro 0,5 Meter sind 3 Halteclips zu montieren.

Einspeisungen Horizon



Artikel-Nr.:	Farbe:	Material:	Abmessungen L x B x H:	Beschreibung:
53256100	transparent	Kunststoff	26,5 x 17 x 24,2 mm	Anschluss-Set Front, 3-adrig
53256200	transparent	Kunststoff	26,5 x 17 x 24,2 mm	Anschluss-Set Seite rechts, 3-adrig
53256300	transparent	Kunststoff	26,5 x 17 x 24,2 mm	Anschluss-Set Unten, 3-adrig

Bestehend aus je 1 Stück, Anschlussstück inkl. Kabel, Halter, Dichtung und Verriegelung (bei Verwendung Schutzart IP65)

Endkappen-Set Horizon



Artikel-Nr.:	Farbe:	Material:	Abmessungen L x B x H:	Beschreibung:
53254000	transparent	Kunststoff	26,5 x 17 x 24,2 mm	Endkappenset zu QUALITYFLEX Protection Horizon (bei Verwendung Schutzart IP65)

Netzgeräte & Steuerungen



schaltbar

Art.-Nr. 17243000
LED-Netzgerät 24 V DC,
120 W, schaltbar
 Für den Betrieb von bis zu
 5.000 mm (Seite 170)



dimmbar

Art.-Nr. 18155000
LED-Dimmer 12-24 V DC,
DALI (DT8), dimmbar
 Für den Betrieb von bis zu
 5.000 mm (Seite 172)



dimmbar

Art.-Nr. 17518000
TunableWhite-Funksteuerung
 Zur von zweifarbigen LED-Modulen
 im Weißlichtbereich
 (Seite 180)

Weitere Netzgeräte und Steuerungen finden Sie ab Seite 166.

QUALITYFLEX Protection Horizon, RGBW LED-Flexplatine, 10 m, CRI > 80, 15 W/m, IP67

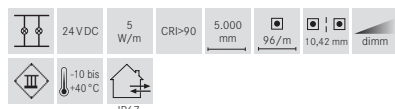
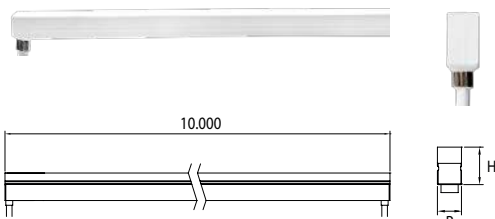

Produktvorteile

- Geeignet für Anwendungen im Innen- und Außenbereich (IP67).
- Teilbar alle 125 mm (Schutzart IP65).
- UV-Geschützt.
- Ideal für Terrassen, Fassaden und Eingangsbereiche.*
- Lichtfarben: rot / grün / blau / weiß (Farbtemperatur: 2.700 K, CRI > 80)
- Lebensdauer L80/B10: 36.000 Stunden.
- Einfache Montage durch passende Aluprofile bzw. Befestigungsclipsse.
- Dimmbar mit entsprechendem Zubehör.

NEU

Elektrische Daten

LED-Leiterplatine:	SMD-LED 5050
Leistungsaufnahme:	15 W/m
LED Anzahl pro Meter:	96
Nennspannung:	24 VDC
Schutzklasse:	III
Umgebungstemperatur:	-20 bis +40 °C
Ansteuerung:	Negativ (5-adrig)

Photometrische Daten

Farbwiedergabeindex:	CRI > 80 bei 2.700 K
----------------------	----------------------

Lichttechnische Daten

Abstrahlwinkel:	120°
-----------------	------

Lebensdauer:

Lebensdauer:	L80/B10: 36.000 h L70/B50: 54.000 h
--------------	--

Mechanische Daten

Länge der Platine:	10.000 mm
max. Modullänge:	10.000 mm
Teilungsmaß:	125 mm
Kleinster Biegeradius:	120 mm
Short Pitch:	10,42 mm
Anschlussleitung:	1.000 mm
Selbstklebend:	nein
Einspeisung:	Einseitig, unten

Bei Kürzung der LED-Flexplatine entsteht bei Verwendung des Endkappen-Sets 53254000 bauseitig die Schutzart IP65.

LED-Flexplatinen Varianten



IP67					
Artikel-Nr. 10.000 mm	Artikel-Nr. 125 mm	Licht- farbe	Licht- strom /m	EEK Spektrum A-G	Maße [B x H]
19602002	76602002	2.700 K	ca. 122 lm	F	12 x 20 mm
		rot	ca. 36 lm		
		grün	ca. 107 lm		
		blau	ca. 34 lm		
	76999000	Konfektionierung Serie Protection			

Die Artikel auf dieser Seite unterliegen der Rabattgruppe 1.

* Nicht resistent gegen Chlorgas, darf somit nicht in Schwimmbädern eingesetzt werden.

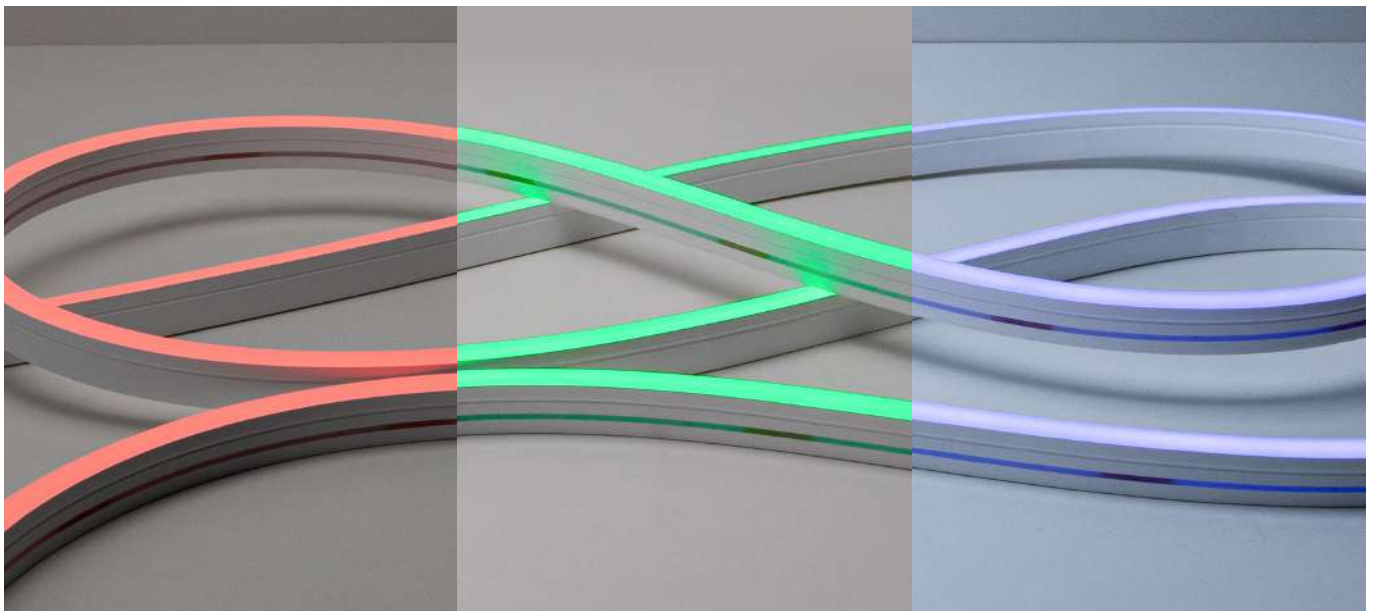

Zubehörübersicht

Anbauprofil Horizon



Artikel-Nr.:	Farbe:	Material:	Abmessungen L x B x H:	Beschreibung:
53581260	alu eloxiert	Aluminium	1.000 x 17,5 x 22,9 mm	Hohes Anbauprofil zu QUALITYFLEX Protection Horizon, Lieferlänge: 1 Meter an einem Stück, gerade Linienführung

Spezialprofil Horizon



Artikel-Nr.:	Farbe:	Material:	Abmessungen L x B x H:	Beschreibung:
53582260	silber	Edelstahl	500 x 13,5 x 18 mm	Biegbares Profil zu QUALITYFLEX Protection Horizon, zur optimalen Befestigung bei Radien

Halter-Set Horizon



Artikel-Nr.:	Farbe:	Material:	Abmessungen L x B x H:	Beschreibung:
53259000	silber	Stahl	20 x 12,6 x 18,9 mm	Befestigungsclips-Set zu QUALITYFLEX Protection Horizon zur Befestigung bei Radien, inkl. 3 x Clip & 3 x Schraube, pro 0,5 Meter sind 3 Halteclips zu montieren.

Einspeisungen Horizon



Artikel-Nr.:	Farbe:	Material:	Abmessungen L x B x H:	Beschreibung:
53257100	transparent	Kunststoff	26,5 x 17 x 24,2 mm	Anschluss-Set Front, 5-adrig
53257200	transparent	Kunststoff	26,5 x 17 x 24,2 mm	Anschluss-Set Seite rechts, 5-adrig
53257300	transparent	Kunststoff	26,5 x 17 x 24,2 mm	Anschluss-Set Unten, 5-adrig

Bestehend aus je 1 Stück, Anschlussstück inkl. Kabel, Halter, Dichtung und Verriegelung (bei Verwendung Schutzart IP65)

Endkappen-Set Horizon



Artikel-Nr.:	Farbe:	Material:	Abmessungen L x B x H:	Beschreibung:
53254000	transparent	Kunststoff	26,5 x 17 x 24,2 mm	Endkappenset zu QUALITYFLEX Protection Horizon (bei Verwendung Schutzart IP65)

Netzgeräte & Steuerungen



schaltbar

Art.-Nr. 17243000
LED-Netzgerät 24 V DC,
120 W, schaltbar
 Für den Betrieb von bis zu
 5.000 mm (Seite 170)



dimmbar

Art.-Nr. 18223000
RGBW-Funksteuerung
 Zur Ansteuerung von RGBW-LED-
 Modulen für Farb- und Weißlicht.
 (Seite 181)

Weitere Netzgeräte und Steuerungen finden Sie ab Seite 166.



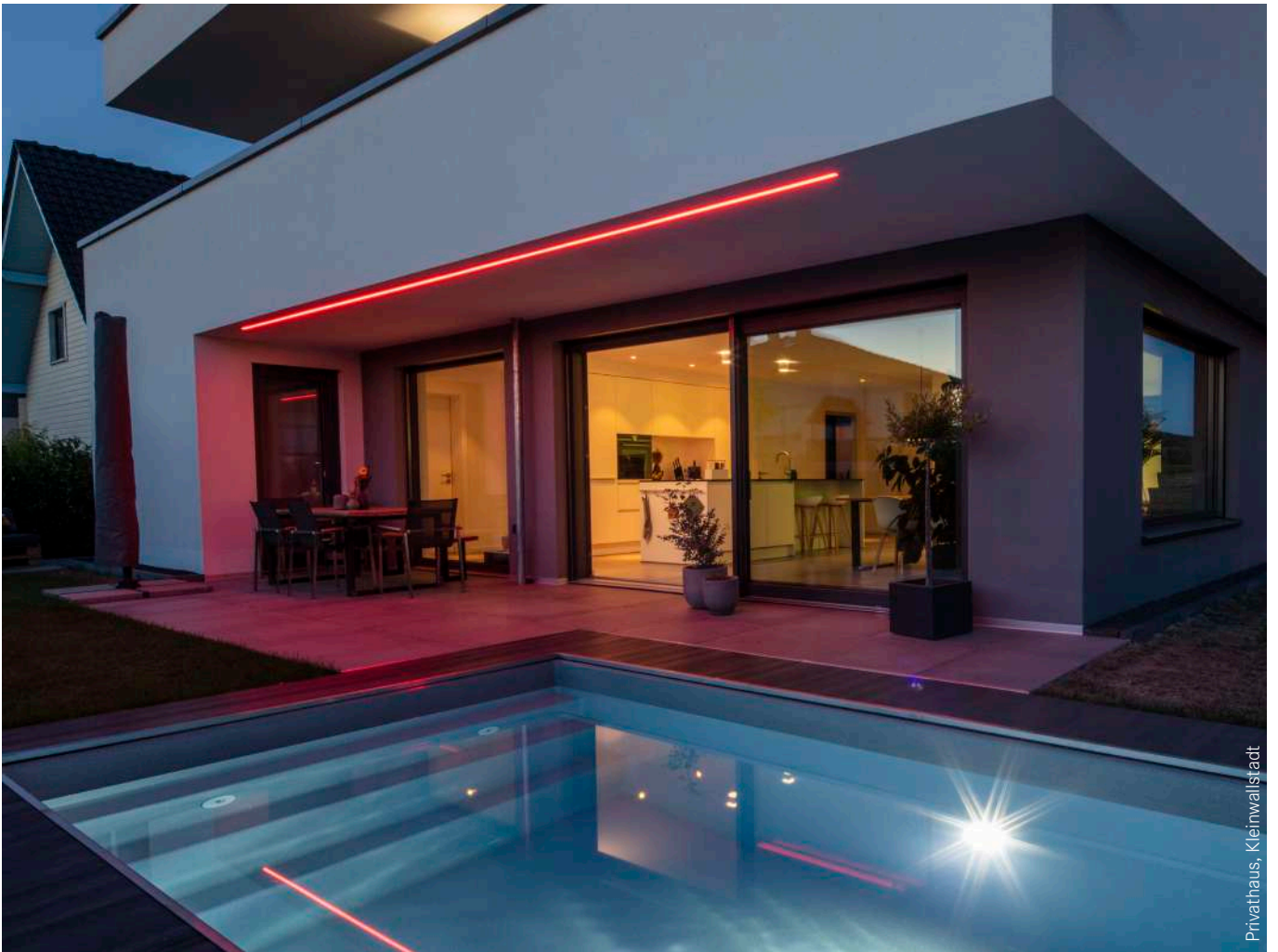

Privathaus, Kleinwallstadt



Künstlerdorf, Schöppingen

Einspeisungen / Verbinder / Direktverbinder für Weißlicht



Einspeisung zu 15201.../15202...

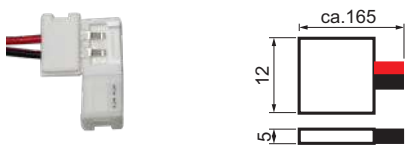

Artikel-Nr.	Polzahl
15717000	2

Einspeisung nur für 15201.../15202... zu verwenden, max. 3A, inkl. Anschlussleitung ca. 150 mm.

Verbinder zu 15201.../15202...



Artikel-Nr.	Polzahl
15718000	2

Verbindungselement nur für 15201.../15202... zu verwenden, max. 3A, inkl. ca. 150 mm Verbindungsleitung.

Direktverbinder zu 15201.../15202...



Artikel-Nr.	Polzahl
15719000	2

Direktverbinder nur für 15201.../15202... zu verwenden, max. 3A.

Einspeisung zu 15203...



Artikel-Nr.	Polzahl
15725000	2

Einspeisung nur für 15203... zu verwenden, max. 3A, inkl. Anschlussleitung ca. 150 mm.

Verbinder zu 15203...

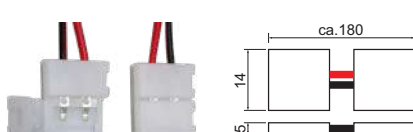

Artikel-Nr.	Polzahl
15728000	2

Verbindungselement nur für 15203... zu verwenden, max. 3A, inkl. ca. 150 mm Verbindungsleitung.

Direktverbinder zu 15203...



Artikel-Nr.	Polzahl
15731000	2

Direktverbinder nur für 15203... zu verwenden, max. 3A.

Einspeisungen / Verbinder / Direktverbinder für RGB



Einspeisung zu 15203001

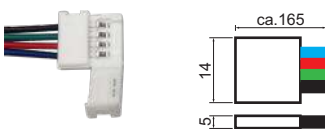

Artikel-Nr.	Polzahl
15726000	4 (RGB)

Einspeisung nur für 15203001 zu verwenden, max. 3 A, inkl. Anschlussleitung ca. 150 mm.

Verbinder zu 15203001

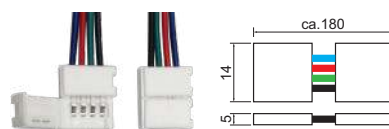

Artikel-Nr.	Polzahl
15729000	4 (RGB)

Verbindungselement nur für 15203001 zu verwenden, max. 3 A, inkl. ca. 150 mm Verbindungsleitung.

Direktverbinder zu 15203001

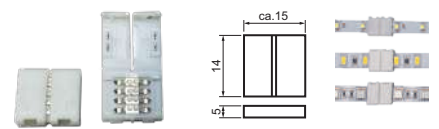

Artikel-Nr.	Polzahl
15732000	4 (RGB)

Direktverbinder nur für flexible LED-RGB-Leiterplatte 15203001 zu verwenden, max. 3 A.

Silikon-Endkappen-Set, 12 mm



Artikel-Nr.
15720000

12x Silikon-Endkappen für flexible Leiterplatten IP67, inkl. einer Tube Silikon (3 g) zum Abdichten. Passend zu Leiterplatte 15271... und 15272..., Breite 12 mm.

Silikon-Endkappen-Set, 14 mm



Artikel-Nr.
15721000

12x Silikon-Endkappen für flexible Leiterplatten IP67, inkl. einer Tube Silikon (3 g) zum Abdichten. Passend zu Leiterplatte 15273... (nicht für RGB geeignet), Breite 14 mm

Service für Konfektionierung

Sonderkonfektionierung von LED-Flexplatinen, Aluminiumprofilen und Kunststoffabdeckungen



Sonderkonfektionierung von LED-Flexplatinen.

Wir haben die komplette Rollenlänge unserer QUALITYFLEX-LED-Flexplatinen in die kleinste teilbare Längeneinheit unterteilt. Für die von Ihnen benötigte Länge bestellen Sie bitte ein Vielfaches dieser Minimaleinheit.

Wichtig:

Jede Sonderlänge muss als einzelne Position bestellt werden.
Die maximal zulässige Sonderlänge (Art.-Nr.: 75...) =
Gesamtlänge der zugehörigen Rollenware (Art.-Nr.: 15...).

Zuschnitt-Varianten:

75998000 = Konfektionierung der Anschlussleitung bei Schutzart IP00
75999000 = Konfektionierung der Anschlussleitung bei erhöhter Schutzart IP60 und IP67.

Bestellbeispiel für QUALITYFLEX-LED-Flexplatinen mit IP00:

Rollenware Art.-Nr. 15201027
(IP00, Gesamtlänge 5.000 mm);
kleinste Teileinheit = 100 mm = Art.-Nr. 75201027

Sie benötigen von diesem QUALITYFLEX-LED-Flexplatinen eine Länge von 3.600 mm.

Die Bestellung lautet:

36 x Art.-Nr. 75201027 = QUALITYFLEX-LED-Flexplatinen, Länge 3.600 mm
1 x Art.-Nr. 75998000 = Konfektionierung bei Schutzart IP00,
inkl. einseitiger Anschlussleitung (verlötet, Länge 300 mm)

Bestellbeispiel für die QUALITYFLEX-LED-Flexplatinen mit IP60 oder IP67:

Rollenware Art.-Nr. 15223003 (IP60, Gesamtlänge 5.000 mm);
kleinste Teileinheit = 100 mm = Art.-Nr. 75223003

Sie benötigen von diesem QUALITYFLEX-LED-Flexplatinen eine Länge von 2.100 mm.

Die Bestellung lautet:

21 x Art.-Nr. 75223003 = QUALITYFLEX-LED-Flexplatinen, Länge 2.100 mm
1 x Art.-Nr. 75999000 = Konfektionierung bei erhöhter Schutzart,
inkl. einseitiger Anschlussleitung (verlötet, Länge 300 mm).



Sonderkonfektionierung von Aluminiumprofilen und Kunststoff-Abdeckungen.

Unsere QUALITYFLEX-Aluminium-Profile sowie die dazugehörigen Kunststoff-Abdeckungen, bieten wir in der Standardlänge von 2.000mm an. Für Sonderlängen bestellen Sie bitte immer ein Vielfaches der Minimaleinheit von 100 mm.

Wichtig:

Jedes Profil muss als einzelne Position bestellt werden. Sonderlängen größer 2.000 mm fragen Sie bitte separat an.

Zuschnitt-Varianten:

73991000 = Zuschnitt von Aluminium-Profilen

73992000 = Zuschnitt von Kunststoff-Abdeckungen



Bestellbeispiel für QUALITYFLEX Aluminium-Profile

Sie benötigen von dem Aluminium-Profil (Art.-Nr. 53654260) sowie der dazugehörigen Kunststoff-Abdeckung (Art.-Nr. 53402070) eine Sonderlänge von 700 mm.

Die Bestellung lautet:

7 x Art.-Nr. 73654260 = Aluminium-Profil, Länge 700 mm

1 x Art.-Nr. 73991000 = Zuschnitt von Aluminium-Profilen

Bestellbeispiel für QUALITYFLEX Kunststoff-Abdeckungen

Die Bestellung lautet:

7 x Art.-Nr. 73402070 = Kunststoff-Abdeckung, Länge 700 mm

1 x Art.-Nr. 73992000 = Zuschnitt von Kunststoff-Abdeckungen

Unsere Vertriebsmitarbeiter stehen Ihnen für Rückfragen gerne zur Verfügung.

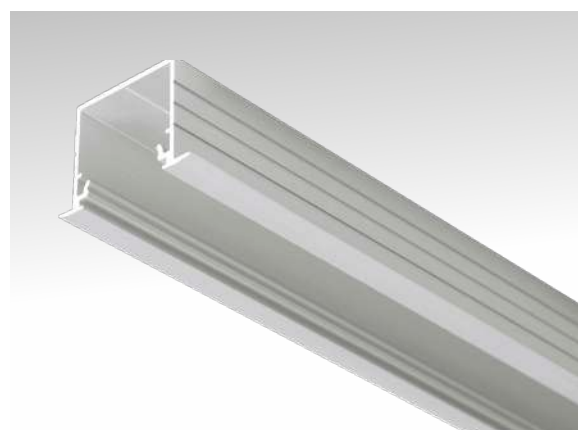



03

QUALITYFLEX Betriebstechnik.

Optimale Steuerung für jede Lichtlösung.

12 V DC Netzgeräte	S. 168
24 V DC Netzgeräte	S. 169
Steuerungen	S. 176



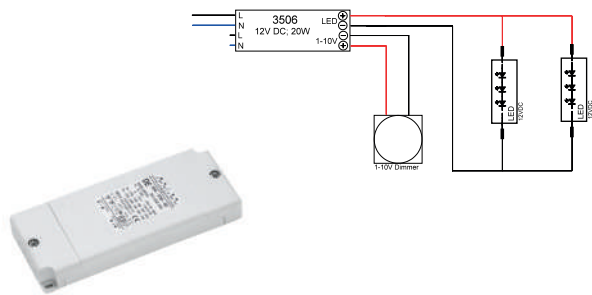

LED-Netzgerät 12 V DC, 1-10 V dimmbar (analog)

Dieses Netzgerät erfüllt die Anforderungen für Sicherheitsbeleuchtungsanlagen nach DIN EN 50172 VDE 0108-100:2005-01. Dieses Netzgerät ist durch Sicherungseinrichtungen gegen Überspannung und Kurzschluss sowie thermische und elektrische Überlastung geschützt. Die Eingangs- und die Ausgangsklemme ist für Leitungen mit einem Querschnitt von bis zu 1,5 mm² geeignet.

Maße: L 146 x B 55 x H 19 mm,
 Eingangsspannung: AC: 110-240 V, DC: 176-264 V,
 Frequenz: 50 Hz, Art der Dimmung: 1-10 V,
 Umgebungstemperatur (ta): -20 °C bis +50 °C,
 Messpunkt (tc): max. +80 °C, Material: Kunststoff

Artikel-Nr.	Sekundärspannung	Leistung
3506	12 V	0-20 W



Dieser Artikel unterliegt der Rabattgruppe 1.

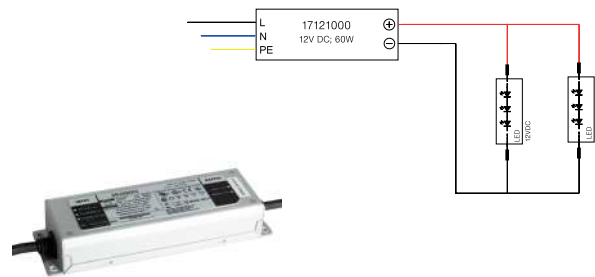

LED-Netzgerät 12 V DC, schaltbar

Dieses Netzgerät ist durch Sicherungseinrichtungen gegen Überspannung und Kurzschluss sowie thermische und elektrische Überlastung geschützt.

Maße: L 180 x B 63 x H 36 mm,
 Eingangsspannung: AC: 100-305 V, DC: 142-431 V,
 Frequenz: 50 Hz, Art der Dimmung: schaltbar,
 Umgebungstemperatur (ta): -40 °C bis +80 °C,
 Messpunkt (tc): max. +85 °C, Material: Aluminium

Artikel-Nr.	Sekundärspannung	Leistung
17121000	12 V	1-60 W



Dieser Artikel unterliegt der Rabattgruppe 1.

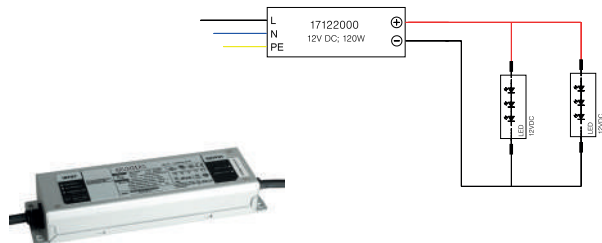

LED-Netzgerät 12 V DC, schaltbar

Dieses Netzgerät ist durch Sicherungseinrichtungen gegen Überspannung und Kurzschluss sowie thermische und elektrische Überlastung geschützt.

Maße: L 219 x B 63 x H 36 mm,
 Eingangsspannung: AC: 100-305 V, DC: 142-431 V,
 Frequenz: 50 Hz, Art der Dimmung: schaltbar,
 Umgebungstemperatur (ta): -40 °C bis +80 °C,
 Messpunkt (tc): max. +90 °C,
 Material: Aluminium

Artikel-Nr.	Sekundärspannung	Leistung
17122000	12 V	1-120 W



Dieser Artikel unterliegt der Rabattgruppe 1.

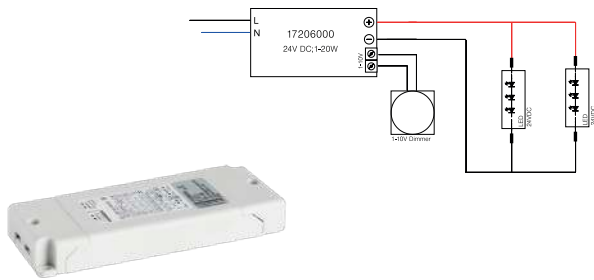

LED-Netzgerät 24 V DC, 1-10 V dimmbar (analog)

Dieses Netzgerät erfüllt die Anforderungen für Sicherheitsbeleuchtungsanlagen nach DIN EN 50172 VDE 0108-100:2005-01. Dieses Netzgerät ist durch Sicherungseinrichtungen gegen Überspannung und Kurzschluss sowie thermische und elektrische Überlastung geschützt.

Maße: L 146 x B 55 x H 19 mm,
 Eingangsspannung: AC: 90-264 V, DC: 176-264 V,
 Frequenz: 50 Hz, Art der Dimmung: 1-10 V,
 Umgebungstemperatur (ta): -25 °C bis +50 °C,
 Messpunkt (tc): max. +80 °C,
 Material: Kunststoff

Artikel-Nr.	Sekundärspannung	Leistung
17206000	24 V	1-20 W



Dieser Artikel unterliegt der Rabattgruppe 1.

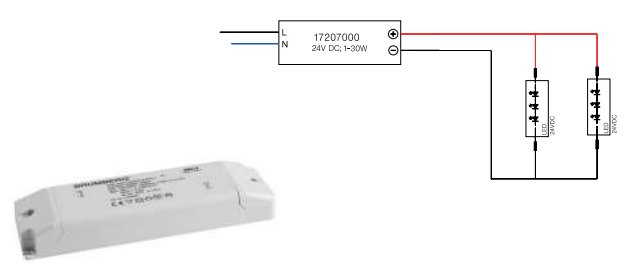

LED-Netzgerät 24 V DC, schaltbar

Dieses Netzgerät ist durch Sicherungseinrichtungen gegen Überspannung und Kurzschluss sowie thermische und elektrische Überlastung geschützt. Die Eingangs- und die Ausgangsklemme ist für Leitungen mit einem Querschnitt von bis zu 2,5 mm² geeignet.

Maße: L 160 x B 50 x H 22 mm,
 Eingangsspannung: AC: 90-264 V, DC: 140-370 V,
 Frequenz: 50 Hz, Art der Dimmung: schaltbar,
 Umgebungstemperatur (ta): -20 °C bis +50 °C,
 Messpunkt (tc): max. +75 °C,
 Material: Kunststoff

Artikel-Nr.	Sekundärspannung	Leistung
17207000	24 V	1-30 W



Dieser Artikel unterliegt der Rabattgruppe 1.

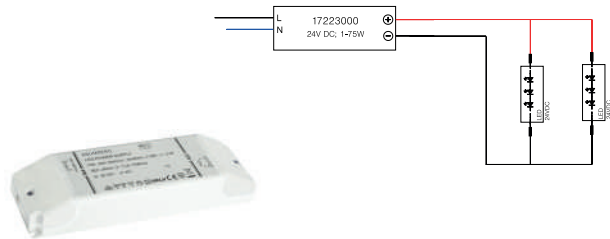

LED-Netzgerät 24 V DC, schaltbar

Dieses Netzgerät ist durch Sicherungseinrichtungen gegen Überspannung und Kurzschluss sowie thermische und elektrische Überlastung geschützt. Die Eingangs- und die Ausgangsklemme ist für Leitungen mit einem Querschnitt von bis zu 1,0 mm² geeignet.

Maße: L 185 x B 60 x H 31 mm,
 Eingangsspannung: AC: 198-264 V,
 Frequenz: 50 Hz, Art der Dimmung: schaltbar,
 Umgebungstemperatur (ta): -20 °C bis +50 °C,
 Messpunkt (tc): max. +85 °C,
 Material: Kunststoff

Artikel-Nr.	Sekundärspannung	Leistung
17223000	24 V	1-75 W



Dieser Artikel unterliegt der Rabattgruppe 1.

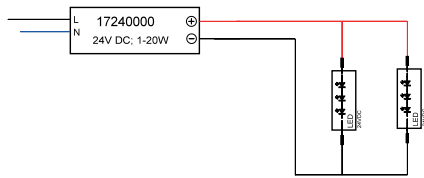

LED-Netzgerät 24 V DC, schaltbar

Dieses Netzgerät ist durch Sicherungseinrichtungen gegen Überspannung und Kurzschluss sowie thermische und elektrische Überlastung geschützt. Die Eingangs- und die Ausgangsklemme ist für Leitungen mit einem Querschnitt von bis zu 1,5 mm² geeignet.

Maße: L 150 x B 40 x H 30 mm,
 Eingangsspannung: AC: 120-240 V,
 Frequenz: 50 Hz, Art der Dimmung: schaltbar,
 Umgebungstemperatur (ta): -20 °C bis +45 °C,
 Messpunkt (tc): max. +85 °C,
 Material: Kunststoff

Artikel-Nr.	Sekundärspannung	Leistung
17240000	24 V	1-20 W



Dieser Artikel unterliegt der Rabattgruppe 1.

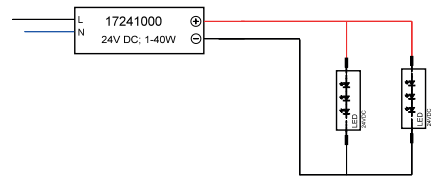

LED-Netzgerät 24 V DC, schaltbar

Dieses Netzgerät ist durch Sicherungseinrichtungen gegen Überspannung und Kurzschluss sowie thermische und elektrische Überlastung geschützt. Die Eingangs- und die Ausgangsklemme ist für Leitungen mit einem Querschnitt von bis zu 1,5 mm² geeignet.

Maße: L 210 x B 40 x H 30 mm,
 Eingangsspannung: AC: 120-240 V,
 Frequenz: 50 Hz, Art der Dimmung: schaltbar,
 Umgebungstemperatur (ta): -20 °C bis +45 °C,
 Messpunkt (tc): max. +85 °C,
 Material: Kunststoff

Artikel-Nr.	Sekundärspannung	Leistung
17241000	24 V	1-40 W



Dieser Artikel unterliegt der Rabattgruppe 1.

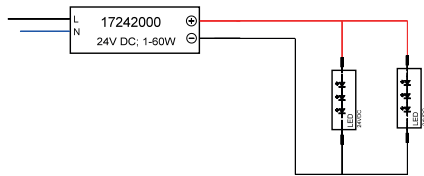

LED-Netzgerät 24 V DC, schaltbar

Dieses Netzgerät ist durch Sicherungseinrichtungen gegen Überspannung und Kurzschluss sowie thermische und elektrische Überlastung geschützt. Die Eingangs- und die Ausgangsklemme ist für Leitungen mit einem Querschnitt von bis zu 1,5 mm² geeignet.

Maße: L 250 x B 40 x H 30 mm,
 Eingangsspannung: AC: 120-240 V,
 Frequenz: 50 Hz, Art der Dimmung: schaltbar,
 Umgebungstemperatur (ta): -20 °C bis +45 °C,
 Messpunkt (tc): max. +85 °C,
 Material: Kunststoff

Artikel-Nr.	Sekundärspannung	Leistung
17242000	24 V	1-60 W



Dieser Artikel unterliegt der Rabattgruppe 1.

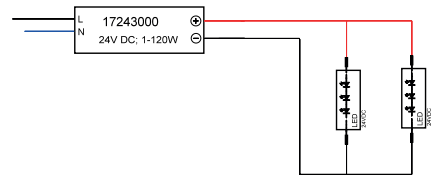

LED-Netzgerät 24 V DC, schaltbar

Dieses Netzgerät ist durch Sicherungseinrichtungen gegen Überspannung und Kurzschluss sowie thermische und elektrische Überlastung geschützt. Die Eingangs- und die Ausgangsklemme ist für Leitungen mit einem Querschnitt von bis zu 1,5 mm² geeignet.

Maße: L 300 x B 40 x H 30 mm,
 Eingangsspannung: AC: 120-240 V,
 Frequenz: 50 Hz, Art der Dimmung: schaltbar,
 Umgebungstemperatur (ta): -20 °C bis +45 °C,
 Messpunkt (tc): max. +85 °C,
 Material: Kunststoff

Artikel-Nr.	Sekundärspannung	Leistung
17243000	24 V	1-120 W



Dieser Artikel unterliegt der Rabattgruppe 1.

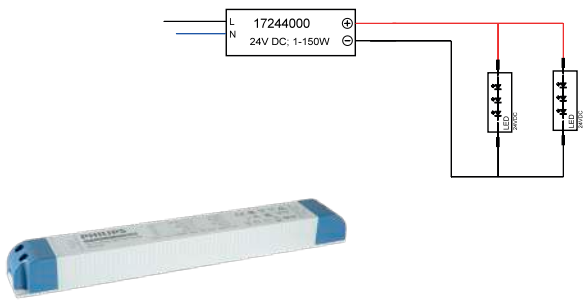

LED-Netzgerät 24 V DC, schaltbar

Dieses Netzgerät ist durch Sicherungseinrichtungen gegen Überspannung und Kurzschluss sowie thermische und elektrische Überlastung geschützt. Die Eingangs- und die Ausgangsklemme ist für Leitungen mit einem Querschnitt von bis zu 1,5 mm² geeignet.

Maße: L 310 x B 40 x H 30 mm,
 Eingangsspannung: AC: 120-240 V,
 Frequenz: 50 Hz, Art der Dimmung: schaltbar,
 Umgebungstemperatur (ta): -20 °C bis +45 °C,
 Messpunkt (tc): max. +85 °C,
 Material: Kunststoff

Artikel-Nr.	Sekundärspannung	Leistung
17244000	24 V	1-150 W



Dieser Artikel unterliegt der Rabattgruppe 1.

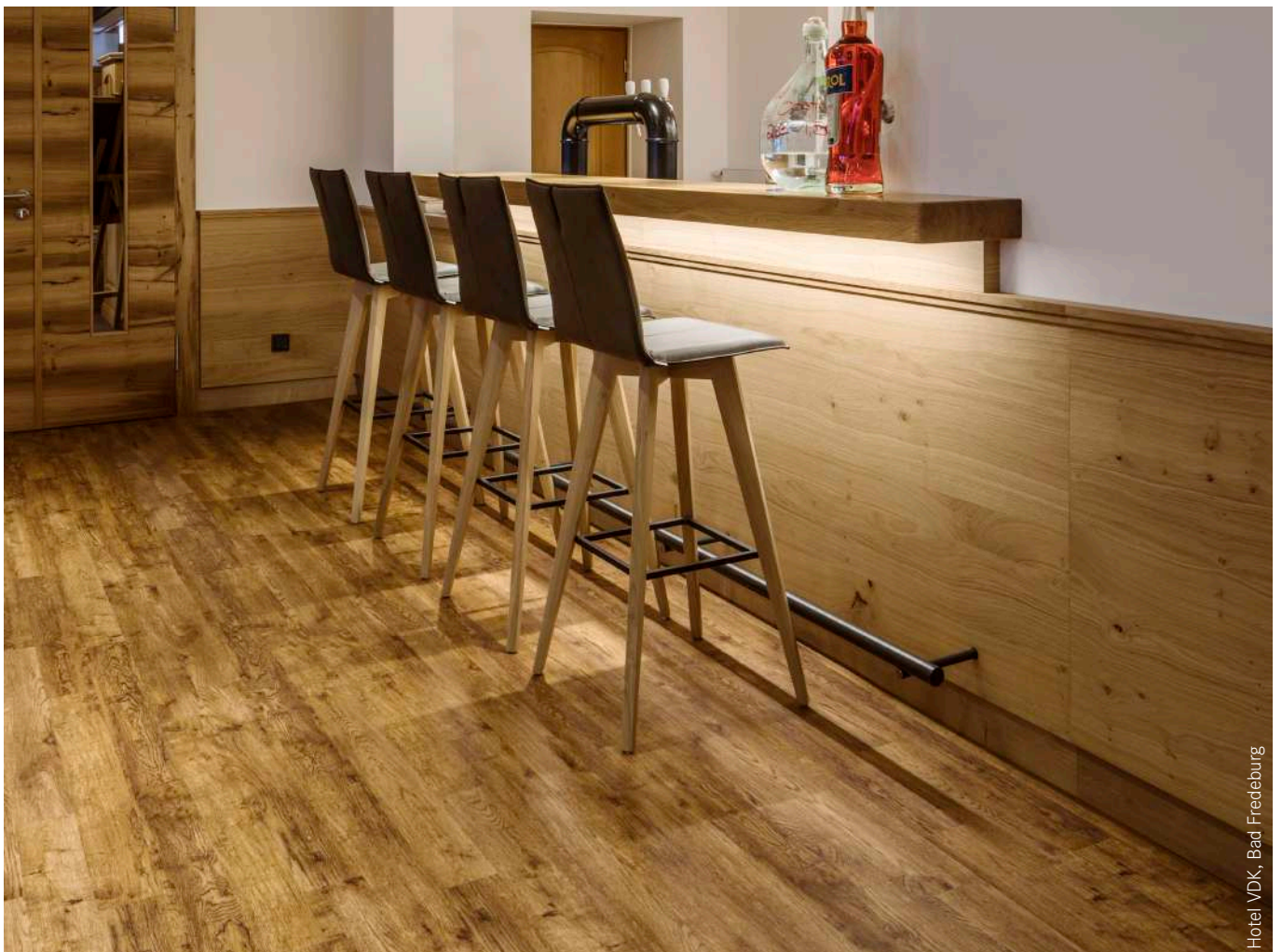

Hotel VDK, Bad Fredeburg

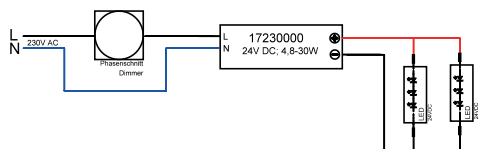

LED-Netzgerät 24 V DC, Phasenabschnitt dimmbar

Dieses Netzgerät ist durch Sicherungseinrichtungen gegen Überspannung und Kurzschluss sowie thermische und elektrische Überlastung geschützt.

Maße: L 145 x B 50 x H 22 mm,
Eingangsspannung: AC: 220-240 V,
Frequenz: 50 Hz, Art der Dimmung: Phasenabschnitt,
Umgebungstemperatur (ta): -20 °C bis +50 °C,
Messpunkt (tc): max. +80 °C,
Material: Kunststoff

Artikel-Nr.	Sekundärspannung	Leistung
17230000	24 V	30 W



Dieser Artikel unterliegt der Rabattgruppe 1.

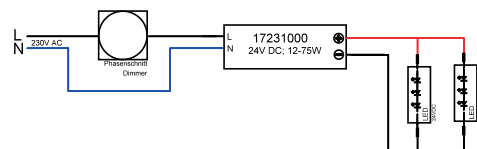

LED-Netzgerät 24 V DC, Phasenabschnitt dimmbar

Dieses Netzgerät ist durch Sicherungseinrichtungen gegen Überspannung und Kurzschluss sowie thermische und elektrische Überlastung geschützt.

Maße: L 185 x B 60 x H 31 mm,
Eingangsspannung: AC: 220-240 V,
Frequenz: 50 Hz, Art der Dimmung: Phasenabschnitt,
Umgebungstemperatur (ta): -10 °C bis +45 °C,
Messpunkt (tc): max. +80 °C,
Material: Kunststoff

Artikel-Nr.	Sekundärspannung	Leistung
17231000	24 V	75 W



Dieser Artikel unterliegt der Rabattgruppe 1.

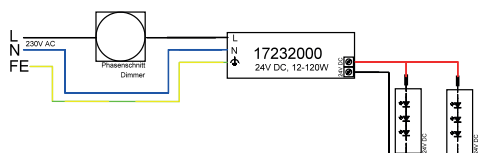

LED-Netzgerät 24 V DC, Phasenabschnitt dimmbar

Dieses Netzgerät ist durch Sicherungseinrichtungen gegen Überspannung und Kurzschluss sowie thermische und elektrische Überlastung geschützt.

Maße: L 223 x B 64 x H 32 mm,
Eingangsspannung: AC: 220-240 V,
Frequenz: 50 Hz, Art der Dimmung: Phasenabschnitt,
Umgebungstemperatur (ta): -20 °C bis +45 °C,
Messpunkt (tc): max. +85 °C,
Material: Kunststoff

Artikel-Nr.	Sekundärspannung	Leistung
17232000	24 V	120 W



Dieser Artikel unterliegt der Rabattgruppe 1.

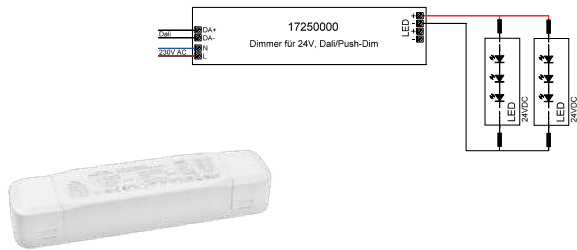

LED-Netzgerät 24 V DC, DALI-2 dimmbar NEU

Dieses Netzgerät ist durch Sicherungseinrichtungen gegen Überspannung und Kurzschluss sowie thermische und elektrische Überlastung geschützt. Die Eingangs- und die Ausgangsklemme ist für Leitungen mit einem Querschnitt von bis zu 1,5 mm² geeignet.

Maße: L 187 x B 45 x H 31 mm,
 Eingangsspannung: AC: 220-240 V,
 Frequenz: 50 Hz, Ansteuerung: dimmbar DALI-2/PUSH,
 Umgebungstemperatur (ta): -20 °C bis +50 °C,
 Messpunkt (tc): max. +85 °C,
 Material: Kunststoff

Artikel-Nr.	Sekundärspannung	Leistung
17250000	24 V	1-45 W



Dieser Artikel unterliegt der Rabattgruppe 1.

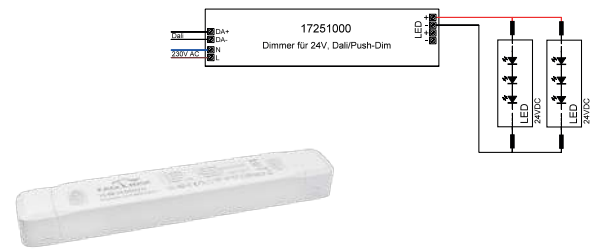

LED-Netzgerät 24 V DC, DALI-2 dimmbar NEU

Dieses Netzgerät ist durch Sicherungseinrichtungen gegen Überspannung und Kurzschluss sowie thermische und elektrische Überlastung geschützt. Die Eingangs- und die Ausgangsklemme ist für Leitungen mit einem Querschnitt von bis zu 1,5 mm² geeignet.

Maße: L 290 x B 45 x H 31 mm,
 Eingangsspannung: AC: 220-240 V,
 Frequenz: 50 Hz, Ansteuerung: dimmbar DALI-2/PUSH,
 Umgebungstemperatur (ta): -20 °C bis +50 °C,
 Messpunkt (tc): max. +85 °C,
 Material: Kunststoff

Artikel-Nr.	Sekundärspannung	Leistung
17251000	24 V	1-80 W



Dieser Artikel unterliegt der Rabattgruppe 1.

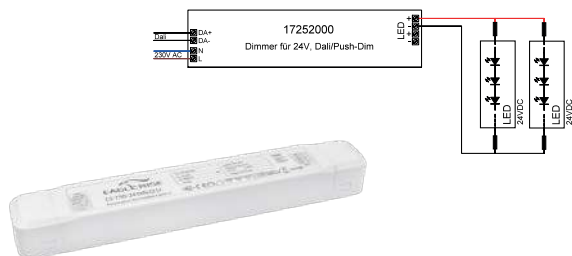

LED-Netzgerät 24 V DC, DALI-2 dimmbar NEU

Dieses Netzgerät ist durch Sicherungseinrichtungen gegen Überspannung und Kurzschluss sowie thermische und elektrische Überlastung geschützt. Die Eingangs- und die Ausgangsklemme ist für Leitungen mit einem Querschnitt von bis zu 1,5 mm² geeignet.

Maße: L 290 x B 45 x H 31 mm,
 Eingangsspannung: AC: 220-240 V,
 Frequenz: 50 Hz, Ansteuerung: dimmbar DALI-2/PUSH,
 Umgebungstemperatur (ta): -20 °C bis +50 °C,
 Messpunkt (tc): max. +85 °C,
 Material: Kunststoff

Artikel-Nr.	Sekundärspannung	Leistung
17252000	24 V	1-150 W



Dieser Artikel unterliegt der Rabattgruppe 1.



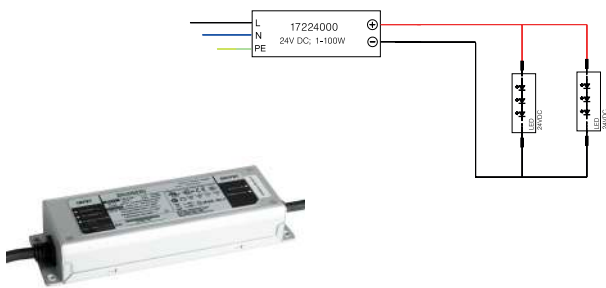

LED-Netzgerät 24 V DC, schaltbar

Dieses Netzgerät ist durch Sicherungseinrichtungen gegen Überspannung und Kurzschluss sowie thermische und elektrische Überlastung geschützt.

Maße: L 199 x B 63 x H 36 mm,
 Eingangsspannung: AC: 180-295 V,
 Frequenz: 50 Hz, Art der Dimmung: schaltbar,
 Umgebungstemperatur (ta): -40 °C bis +80 °C,
 Messpunkt (tc): max. +90 °C,
 Material: Aluminium

Artikel-Nr.	Sekundärspannung	Leistung
17224000	24 V	1-100 W



Dieser Artikel unterliegt der Rabattgruppe 1.

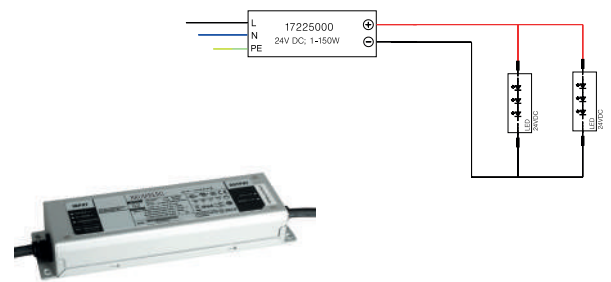

LED-Netzgerät 24 V DC, schaltbar

Dieses Netzgerät ist durch Sicherungseinrichtungen gegen Überspannung und Kurzschluss sowie thermische und elektrische Überlastung geschützt.

Maße: L 219 x B 63 x H 36 mm,
 Eingangsspannung: AC: 100-305 V, DC: 142-431 V,
 Frequenz: 50 Hz, Art der Dimmung: schaltbar,
 Umgebungstemperatur (ta): -40 °C bis +80 °C,
 Messpunkt (tc): max. +90 °C,
 Material: Aluminium

Artikel-Nr.	Sekundärspannung	Leistung
17225000	24 V	1-150 W



Dieser Artikel unterliegt der Rabattgruppe 1.

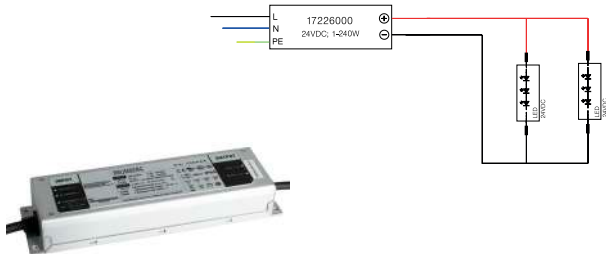

LED-Netzgerät 24V DC, schaltbar

Dieses Netzgerät ist durch Sicherungseinrichtungen gegen Überspannung und Kurzschluss sowie thermische und elektrische Überlastung geschützt.

Maße: L 244 x B 71 x H 38 mm,
 Eingangsspannung: AC: 100-305 V, DC: 142-432 V,
 Frequenz: 50 Hz, Art der Dimmung: schaltbar,
 Umgebungstemperatur (ta): -40 °C bis +80 °C,
 Messpunkt (tc): max. +90 °C,
 Material: Aluminium

Artikel-Nr.	Sekundärspannung	Leistung
17226000	24 V	1-240 W



Dieser Artikel unterliegt der Rabattgruppe 1.



LED-Dimmer 12-24 V DC, dimmbar

LED-Dimmer-Serie für Konstantspannungsbetrieb (12-24 V DC)

über 4 Kanäle (ein- oder mehrfarbig). Die Verkabelung erfolgt schraublos über Steckklemmen. Leitungsquerschnitt: 0,5-2,5 mm². Zum Betrieb wird eine externe Spannungsversorgung benötigt, Ausgangssignal (Dimmung): PWM (Pulsweitenmodulation), mit Verpolungs- und Übertemperaturschutz.

Max. Ausgangsstrom: 10 A (4 x 2,5 A; 3 x 3,33 A; 2 x 5 A; 1 x 5 A)
 Max. Ausgangsleistung 12 V: 120 W (4 x 30 W; 3 x 40 W; 2 x 60 W; 1 x 60 W)
 Max. Ausgangsleistung 24 V: 240 W (4 x 60 W; 3 x 80 W; 2 x 120 W; 1 x 120 W)

18151000: 4-Kanal-Gerät mit max. 4 Adressen (KNX). Jedem Kanal (Ausgang) ist eine Adresse zugeordnet. Der KNX-Dimmer kann für monochrome-, RGB- und RGBW-Leuchten verwendet werden. KNX zertifiziertes Gerät, konfigurierbar über ETS Software (4.0F oder höher). System-Applikation bzw. KNXPROD-Datei in Deutsch zum Download auf www.brumberg.com. Funktionen / Objekte: Schalten, relatives Dimmen, absolutes Dimmen, Preset, Szenen, Farb-Sequenzen, zwei vorprogrammierte Farbverläufe, etc.

18152000: 1-4 Kanal-Gerät mit 1-4 Adressen (DALI). Die Kanäle (Ausgänge) können zu 1, 2, 3 oder 4 Adressen kombiniert werden. Alternativ zu DALI können die 4 Kanäle (Ausgänge) gleichzeitig, d.h. alle vier Kanäle verhalten sich gleich, über einen Taster gesteuert (gedimmt) werden (Push-dimm, Switch-dimm).

18153000: 1-4 Kanal-Gerät mit 1-4 Adressen (DMX). Die Kanäle (Ausgänge) können zu 1, 2, 3 oder 4 Adressen kombiniert werden.

18154000: 1-4 Kanal-Gerät mit max. 4 x 1-10 V-Eingängen. Die Eingänge können miteinander kombiniert werden.

18155000: DALI DT8 4-Kanal-Gerät, zur Ansteuerung von TunableWhite und RGBW-Leuchten. Je nach eingestellten Betriebsmodus wird dank des Protokolls DALI DT8 nur eine DALI-Adresse benötigt.

Folgende Einstellungen sind möglich:

TunableWhite:

2 Kanäle mit jeweils 2 Ausgängen für Warmweiß (Kanal A- & C-) und Kaltweiß (Kanal B- & D-). Je nach Einstellung ist ein Synchronbetrieb beider Ausgänge möglich, oder unabhängig von einander.

RGBW:

4 Kanäle, je ein Kanal für Rot, Grün, Blau. Die angeschlossenen Leuchten können geschaltet, in der Farbtemperatur (TunableWhite) oder Farbspektrum (RGBW), verändert und gedimmt werden.

Maße: L 170 x B 54 x H 30 mm, Umgebungstemperatur (ta): 0 °C bis +45 °C, Messpunkt (tc): max. +70 °C, Material: Kunststoff

Artikel-Nr.	Beschreibung
18151000	KNX Systemvoraussetzung: min. ETS 4.0 oder höher.
18152000	DALI (DT6)
18153000	DMX
18154000	1-10 V
18155000	DALI (DT8) TunableWhite oder RGBW



Dieser Artikel unterliegt der Rabattgruppe 1.



REG LED-Dimmer 12-24 V DC, dimmbar

LED-Dimmer-Serie für Konstantspannungsbetrieb (12-24 V DC)

über 4 Kanäle (ein- oder mehrfarbig). Die Verkabelung erfolgt schraublos über Steckklemmen. Leitungsquerschnitt: 0,5-2,5 mm².

Zum Betrieb wird eine externe Spannungsversorgung benötigt, Ausgangssignal (Dimmung): PWM (Pulsweitenmodulation), mit Verpolungs- und Übertemperaturschutz.

Max. Ausgangsstrom: 10 A (4 x 2,5 A; 3 x 3,33 A; 2 x 5 A; 1 x 5 A)

Max. Ausgangsleistung 12 V: 120 W (4 x 30 W; 3 x 40 W; 2 x 60 W; 1 x 60 W)

Max. Ausgangsleistung 24 V: 240 W (4 x 60 W; 3 x 80 W; 2 x 120 W; 1 x 120 W)

18161000: 4-Kanal-Gerät mit max. 4 Adressen (KNX). Jedem Kanal (Ausgang) ist eine Adresse zugeordnet. Der KNX-Dimmer kann für monochrome-, RGB- und RGBW-Leuchten verwendet werden. KNX zertifiziertes Gerät, konfigurierbar über ETS Software (4.0F oder höher). System-Applikation bzw. KNXPROD-Datei in Deutsch zum Download auf www.brumberg.com. Funktionen / Objekte: Schalten, relatives Dimmen, absolutes Dimmen, Preset, Szenen, Farb-Sequenzen, zwei vorprogrammierte Farbverläufe, etc.

18162000: 1-4 Kanal-Gerät mit 1-4 Adressen (DALI). Die Kanäle (Ausgänge) können zu 1, 2, 3 oder 4 Adressen kombiniert werden. Alternativ zu DALI können die 4 Kanäle (Ausgänge) gleichzeitig, d.h. alle vier Kanäle verhalten sich gleich, über einen Taster gesteuert (gedimmt) werden (Push-dimm, Switch-dimm).

18164000: 1-4 Kanal-Gerät mit max. 4 x 1-10 V-Eingängen. Die Eingänge können miteinander kombiniert werden.

18165000: DALI DT8 4-Kanal-Gerät, zur Ansteuerung von TunableWhite und RGBW-Leuchten. Je nach eingestellten Betriebsmodus wird dank des Protokolls DALI DT8 nur eine DALI-Adresse benötigt.

Folgende Einstellungen sind möglich:

TunableWhite:

2 Kanäle mit jeweils 2 Ausgängen für Warmweiß (Kanal A- & C-) und Kaltweiß (Kanal B- & D-). Je nach Einstellung ist ein Synchronbetrieb beider Ausgänge möglich, oder unabhängig von einander.

RGBW:

4 Kanäle, je ein Kanal für Rot, Grün, Blau. Die angeschlossenen Leuchten können geschaltet, in der Farbtemperatur (TunableWhite) oder Farbspektrum (RGBW), verändert und gedimmt werden.

Maße: L 54 x B 110 x H 66 mm, 3 TE, Umgebungstemperatur (ta): 0 °C bis +45 °C, Messpunkt (tc): max. +75 °C, Material: Kunststoff

Artikel-Nr.	Beschreibung
18161000	KNX Systemvoraussetzung: min. ETS 4.0 oder höher. Breite: 4 TE
18162000	DALI (DT6) Breite: 3 TE
18164000	1-10 V Breite: 3 TE
18165000	DALI (DT8) TunableWhite oder RGBW Breite: 3 TE

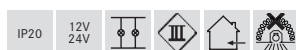

Dieser Artikel unterliegt der Rabattgruppe 1.

Größenangaben in mm | Alle Preisangaben finden Sie in der extern beigelegten Preisliste | Irrtümer vorbehalten. | Bestellung erfolgt zu unseren ab der Seite 208 abgedruckten Allgemeinen Verkaufsbedingungen.



LED-Dimmer 24 V DC, DALI-, 1-10 V-, PUSH-dimmbare

LED-Dimmer einkanalig (einfarbig) für Konstantspannungsbetrieb (24 V DC). Die Verkabelung erfolgt über Steckklemmen. Leitungsquerschnitt: 0,5 - 2,5 mm². Zum Betrieb wird eine externe Spannungsversorgung benötigt. Ausgangssignal (Dimmung): PWM (Pulsweitenmodulation). Mit Überlast-, Kurzschluss-, Übertemperatur- und Leerlaufschutz, max. Ausgangsstrom: 5 A.

Das Gerät kann über DALI oder einen Taster (Push-dimm) oder 1-10 V angesteuert werden. Zur Erweiterung der Leistung können mehrere Geräte als Master / Slave betrieben werden.

Maße: L 153 x B 30 x H 21 mm ohne Zugentlastung.
L 184 x B 35 x H 24 mm mit Zugentlastung, Eingangsspannung: 24 V DC, Art der Dimmung: DALI, 1-10 V, DALI/PUSH, Umgebungstemperatur (ta): -20 °C bis +40 °C, Messpunkt (tc): max. +55 °C, Material: Kunststoff



TunableWhite LED-Dimmer 12-24 V DC, 2 x 1-10 V

LED-Dimmer zweikanalig (ein- oder zweifarbig) für Konstantspannungsbetrieb (12-24 V DC). Die Verkabelung erfolgt über Schraubklemmen. Leitungsquerschnitt: 0,5 - 2,5 mm². Zum Betrieb wird eine externe Spannungsversorgung benötigt.

Ausgangssignal (Dimmung): PWM (Pulsweitenmodulation).
Mit Überlast- und Kurzschluss-Schutz, max. Ausgangsleistung: 2 x 192 W.

Das Gerät kann mit zwei 1-10 V-Signalen entweder zwei unabhängige Leuchtengruppen dimmen, oder eine TunableWhite-Gruppe in der Farbtemperatur verändern und dimmen.

Maße: L 167 x B 51 x H 23 mm, Eingangsspannung: 12-24 V DC, Art der Dimmung: 1-10 V, Umgebungstemperatur (ta): -20 °C bis +50 °C, Messpunkt (tc): max. +75 °C, Material: Kunststoff

Artikel-Nr.	Sekundärspannung	Leistung
17502000	24 V	0-120 W



Dieser Artikel unterliegt der Rabattgruppe 1.

Artikel-Nr.
18156000



Dieser Artikel unterliegt der Rabattgruppe 1.

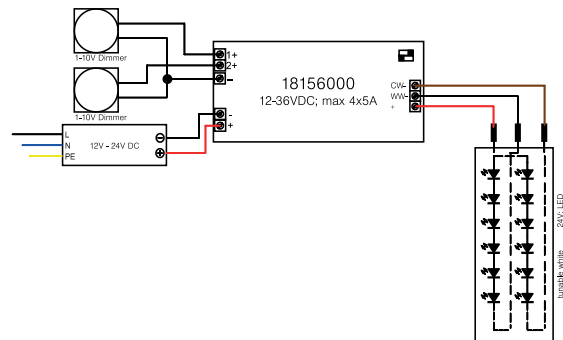
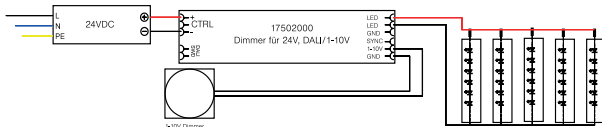



Weißlicht-Funksteuerung

Weißlicht-Funksteuerung zur Ansteuerung von einfarbigen LED-Modulen im Weißlichtbereich oder zur Ansteuerung der dim2warm-Flexplatinen 15313003 / 15363003 etc.

Controller:

Spannung: 12-24 V DC,
 Strom: max. 10 A (2 x 5 A oder 3 x 3,33 A),
 Leistung: max. 120 W / 240 W (12 V DC / 24 V DC),
 Ansteuerung: negativ (gemeinsame Anode),
 Steuersignal: PWM,
 Funkfrequenz: 869,5 MHz,
 Reichweite (Sichtverbindung): bis zu 20 m,
 Umgebungstemperatur (ta): 0 °C bis +40 °C,
 Controller-Anschluss über Schraubklemmen,
 Maße: L 145 x B 46,5 x H 16 mm,
 Material: Kunststoff, Lieferung: inkl. Zugentlastung,
 Controller pro Fernbedienung: max. 4 (bei optimaler Funkverbindung)

Fernbedienung:

Spannung (Batterie): 4,5 V DC - 3 x AAA (nicht im Lieferumfang),
 Funkfrequenz: 869,5 MHz, Sendeleistung (Ps) < 0 dBm,
 Reichweite (Sichtverbindung): bis zu 20 m,
 Umgebungstemperatur (ta): 0 °C bis +40 °C,
 Maße: L 120 x B 48 x H 18 mm,
 Material: Kunststoff

Funktionsumfang:

- Ein / Aus
- Dimmung über Touchwheel
- Speichertasten S1 / S2
- Wahlstasten 25 % / 50 % / 75 % / 100 % Helligkeit

Artikel-Nr.	Beschreibung
17528000	Weißlicht-Set (Controller inkl. Fernbedienung)
17511000	Weißlicht-Controller

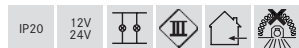

Dieser Artikel unterliegt der Rabattgruppe 1.

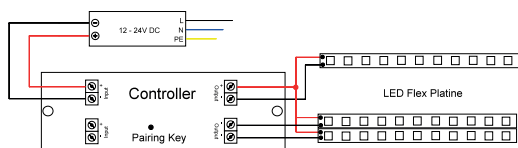

TunableWhite-Funksteuerung

TunableWhite-Funksteuerung zur Ansteuerung von zweifarbigem LED-Modulen im Weißlichtbereich.

Controller:

Spannung: 12-24 V DC,
 Strom: max. 2 x 5 A,
 Leistung: max. 120 W / 240 W (12 V DC / 24 V DC),
 Ansteuerung: negativ (gemeinsame Anode),
 Steuersignal: PWM,
 Funkfrequenz: 869,5 MHz,
 Reichweite (Sichtverbindung): bis zu 20 m,
 Umgebungstemperatur (ta): 0 °C bis +40 °C,
 Controller-Anschluss über Schraubklemmen,
 Maße: L 145 x B 46,5 x H 16 mm,
 Material: Kunststoff, Lieferung: inkl. Zugentlastung,
 Controller pro Fernbedienung: max. 4 (bei optimaler Funkverbindung)

Fernbedienung:

Spannung (Batterie): 4,5 V DC - 3 x AAA (nicht im Lieferumfang),
 Funkfrequenz: 869,5 MHz, Sendeleistung (Ps) < 0 dBm,
 Reichweite (Sichtverbindung): bis zu 20 m,
 Umgebungstemperatur (ta): 0 °C bis +40 °C,
 Maße: L 120 x B 48 x H 18 mm,
 Material: Kunststoff

Funktionsumfang:

- Ein / Aus
- Lichtfarbwechsel über Touchwheel
- Dimmung der eingestellten Lichtfarbe
- Speichertasten S1 / S2
- Wahlstasten 25 % / 50 % / 75 % / 100 % Helligkeit

Artikel-Nr.	Beschreibung
17518000	TunableWhite-Set (Controller inkl. Fernbedienung)
17511000	TunableWhite-Controller

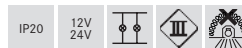

Dieser Artikel unterliegt der Rabattgruppe 1.

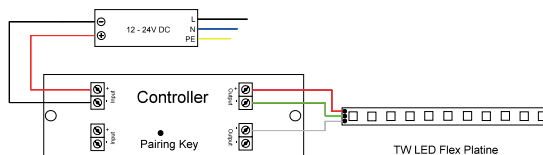



RGB-Funksteuerung

RGB-Funksteuerung zur Ansteuerung von RGB-LED-Modulen im Farblichtbereich.

Controller:

Spannung: 12-24 V DC,
 Strom: max. 3 x 3,33 A,
 Leistung: max. 120 W / 240 W (12 V DC / 24 V DC),
 Ansteuerung: negativ (gemeinsame Anode),
 Steuersignal: PWM,
 Funkfrequenz: 869,5 MHz,
 Reichweite (Sichtverbindung): bis zu 20 m,
 Umgebungstemperatur (ta): 0 °C bis +40 °C,
 Controller-Anschluss über Schraubklemmen,
 Maße: L 145 x B 46,5 x H 16 mm,
 Material: Kunststoff, Lieferung: inkl. Zugentlastung,
 Controller pro Fernbedienung: max. 4 (bei optimaler Funkverbindung)

Fernbedienung:

Spannung (Batterie): 4,5 V DC - 3 x AAA (nicht im Lieferumfang),
 Funkfrequenz: 869,5 MHz, Sendeleistung (Ps) < 0 dBm,
 Reichweite (Sichtverbindung): bis zu 20 m,
 Umgebungstemperatur (ta): 0 °C bis +40 °C,
 Maße: L 120 x B 48 x H 18 mm,
 Material: Kunststoff

Funktionsumfang:

- Ein / Aus
- RGB-Farbwechsel über Touchwheel
- Dimmtasten für rot / grün / blau
- Farbverlauf: Start / Stopp
- Farbverlauf: Geschwindigkeit

Artikel-Nr.	Beschreibung
18233000	RGB-Set (Controller inkl. Fernbedienung)
17511000	RGB-Controller

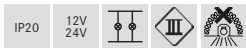

Dieser Artikel unterliegt der Rabattgruppe 1.

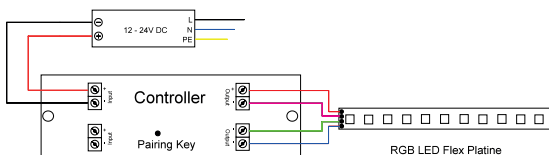

RGBW-Funksteuerung

RGBW-Funksteuerung zur Ansteuerung von RGBW-LED-Modulen für Farb- und Weißlicht.

Controller:

Spannung: 12-24 V DC,
 Strom: max. 4 x 2,5 A,
 Leistung: max. 120 W / 240 W (12 V DC / 24 V DC),
 Ansteuerung: negativ (gemeinsame Anode),
 Steuersignal: PWM,
 Funkfrequenz: 869,5 MHz,
 Reichweite (Sichtverbindung): bis zu 20 m,
 Umgebungstemperatur (ta): 0 °C bis +40 °C,
 Controller-Anschluss über Schraubklemmen,
 Maße: L 145 x B 46,5 x H 16 mm,
 Material: Kunststoff, Lieferung: inkl. Zugentlastung,
 Controller pro Fernbedienung: max. 4 (bei optimaler Funkverbindung)

Fernbedienung:

Spannung (Batterie): 4,5 V DC - 3 x AAA (nicht im Lieferumfang),
 Funkfrequenz: 869,5 MHz, Sendeleistung (Ps) < 0 dBm,
 Reichweite (Sichtverbindung): bis zu 20 m,
 Umgebungstemperatur (ta): 0 °C bis +40 °C,
 Maße: L 120 x B 48 x H 18 mm,
 Material: Kunststoff

Funktionsumfang:

- Ein / Aus
- Weißlichtauswahltaste (ww / nw / w)
- RGB-Farbwechsel über Touchwheel
- Dimmtasten für rot / grün / blau / weiß
- Dimmung der eingestellten Lichtfarbe
- Speichertasten S1 / S2
- Farbverlauf: Start / Stopp
- Farbverlauf: Geschwindigkeit

Artikel-Nr.	Beschreibung
18223000	RGBW-Set (Controller inkl. Fernbedienung)
18220000	RGBW-Controller

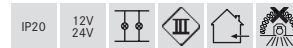

Dieser Artikel unterliegt der Rabattgruppe 1.

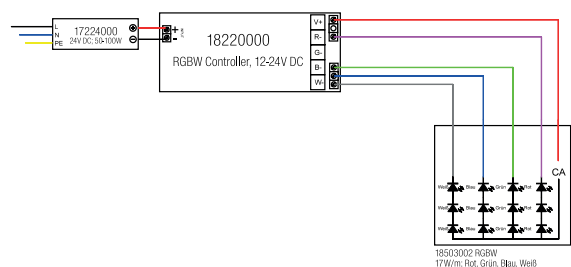



Funksystem-Controller für 1-5 Kanal-Betrieb

Funksystem-Controller universell zur Ansteuerung von 1-5-Kanal-LED-Modulen.

Mögliche Ansteuerungsvarianten:

RGB + TunableWhite

Funk-Master-Controller 18190000:

Spannung: 12-24 V DC,
 Strom: max. 5 x 2,0 A, 4 x 2,5 A, 3 x 3,33 A, 2 x 5,0 A, 1 x 5,0 A,
 Leistung: max. 120 W / 240 W (12 V DC / 24 V DC),
 Ansteuerung: negativ (gemeinsame Anode),
 Steuersignal: PWM,
 Funkfrequenz: 869,5 MHz,
 Reichweite (Sichtverbindung): bis zu 20 m,
 Umgebungstemperatur (ta): 0 °C bis +40 °C,
 Maße: L 170 x B 59 x H 29 mm,
 Material: Kunststoff, Lieferung: inkl. Zugentlastung,
 Controller pro Fernbedienung: max. 4 (bei optimaler Funkverbindung)

Kompatibel zu:

Fernbedienung RGB + TW: 18205000
 Weitere Funktionen zu den oben genannten Komponenten entnehmen Sie bitte der jeweiligen Produktbeschreibung.

Zugehörige 12 / 24 V-Netzteile finden Sie ab Seite 168 / 170.

Artikel-Nr.	Beschreibung
18190000	5-Kanal-Controller



Dieser Artikel unterliegt der Rabattgruppe 1.

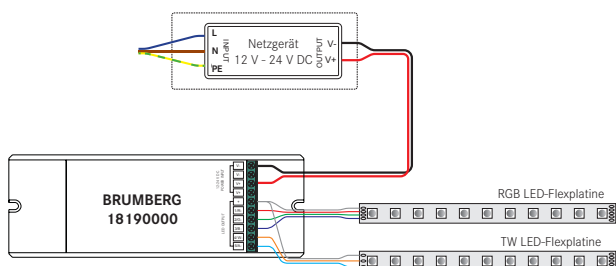

RGB-TW Fernbedienung zu 18190000

RGB+TW Fernbedienung zur Ansteuerung von 5-kanaligen LED-Modulen mit RGB und TunableWhite.

Spannung (Batterie): 4,5 V DC - 3 x AAA (nicht im Lieferumfang),
 Funkfrequenz: 869,5 MHz, Sendeleistung (Ps) < 0 dBm,
 Reichweite (Sichtverbindung): bis zu 20 m,
 Umgebungstemperatur (ta): 0 °C bis +40 °C,
 Maße: L 153 x B 52 x H 19 mm,
 Material: Kunststoff, Lieferung: inkl. Wandhalterung

Funktionsumfang:

- Ein / Aus
- RGB+TW-Farbwechsel über Touch-Wheel und -Slider
- Weißlichtauswahltaste (ww / nw / w)
- Dimmtasten für rot / grün / blau / weiß
- Farbverlauf: Start / Stopp
- Farbverlauf: Geschwindigkeit
- Dimmung der eingestellten Lichtfarbe über Touchfeld
- Speichertaste S1 bis S4
- Controllerauswahltasten für Zone 1 bis 4

Kompatibel zu Funk-Master-Controller 18190000, weitere Funktionen entnehmen Sie bitte der Produktbeschreibung.

Artikel-Nr.
18205000



Dieser Artikel unterliegt der Rabattgruppe 1.



RGB+TW-Funk-Wandpanel zu 18190000

NEU

Einbaumontage, Wandmontage. RGB+TW-Funk-Wandpanel zur Ansteuerung von RGB+TW-LED-Modulen für Farb- und dynamisches Weißlicht.

Nennspannung: 110-230 V AC 50 Hz,
 Stromaufnahme: 15 mA,
 Funkfrequenz: 869,5 MHz, Sendeleistung (Ps) < 0 dBm,
 Reichweite (Sichtverbindung): bis zu 20 m,
 Umgebungstemperatur (ta): 0 °C bis +40 °C,
 Anschluss über Schraubklemmen,
 Montage in Gerätedose (Unterputz),
 Einbautiefe in Gerätedose: 20 mm,
 Außenabmessungen: L 86 x B 86 x H 31 mm,
 Ausladung: 12 mm,
 Material: Glas / Kunststoff,
 Controller pro Wandpanel: max. 4 (bei optimaler Funkverbindung)

Funktionsumfang:

- Ein / Aus
- RGB-Farbwechsel über Touch-Slide-Line
- TW-Farbeinstellung über Touch-Slide-Line
- Dimmtaste für rot / grün / blau
- Dimmtaste für TunableWhite
- Farbverlauf: Start / Stopp

Kompatibel zu Funk-Master-Controller 18190000, weitere Funktionen entnehmen Sie bitte der Produktbeschreibung.

Montageart: Einbaumontage, Montageort: Wandmontage,
 Schutzart: nach DIN EN 60529: IP20, Schutzklasse: (EN 61140) II,
 Spannung: 230V AC 50Hz.

Artikel-Nr. Farbe

18206070 weiß



Dieser Artikel unterliegt der Rabattgruppe 1.

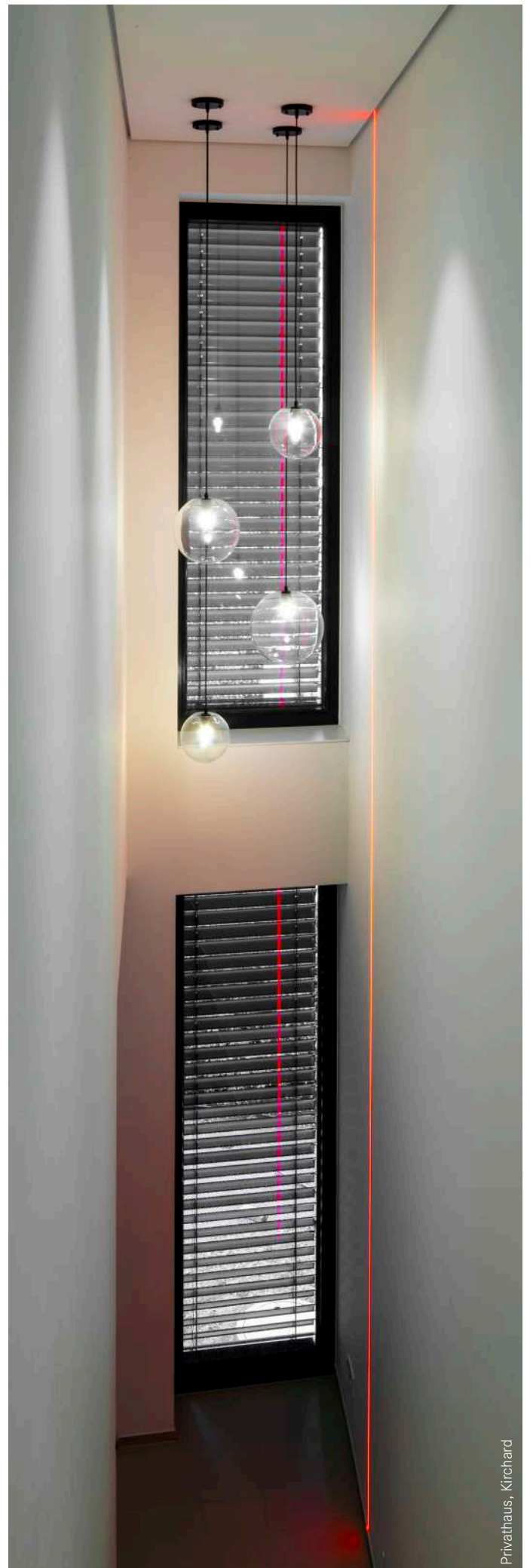



LED-Dimmer 12-24 V DC, Casambi dimmbar

NEU

LED-Dimmer 12-24 V DC, Casambi dimmbar.
Steuerung per Casambi App.
Per Smartphone und Bluetooth direkt auf die LEDs zugreifen.

Mögliche Ansteuerungsvarianten:

Der 4-Kanal-PWM-Dimmer Casambi kann bis zu vier Kanäle steuern und ist deshalb ideal für QUALITYFLEX ONE-, Select-, Select HE-, COB-Vision- sowie auch für TunableWhite-, RGB- und RGBW-Anwendungen.

Mehrere Geräte bilden automatisch ein Mesh-Netzwerk, das von jedem beliebigen Punkt aus gesteuert werden kann. Diese Netzwerke kommunizieren drahtlos direkt mit dem Smartphone oder Tablet. Dadurch ist kein externes Gateway oder Wireless LAN-Netzwerk erforderlich.

Das Gerät ist für verschiedene Betriebsmodi einstellbar.

Getrennte Kanäle: Ausgang 1-4, max. 6A,
TunableWhite: Ausgang 1+2, max. 6A,
RGBW: Ausgang 1-4, max. 6A

Zum Betrieb wird eine externe Spannungsversorgung (24 V DC) benötigt.

Schutzart raumseitig: nach DIN EN 60529: IP20,
Schutzklasse: (EN 61140) III,
Spannung: 12-24 V, Leistung: 144 W,
Art der Dimmung: Casambi,
Querschnitt: 0,75 - 1,5mm²,
Umgebungstemperatur (ta): -20 °C bis +45 °C,
Maße: L 73 x B 30 x H 18 mm,
Material: Kunststoff

Artikel-Nr.	Beschreibung
18170000	4-Kanal LED-Dimmer



Funksystem-Controller für 1-4 Kanal-Betrieb

Funksystem-Controller universell zur Ansteuerung von 1-4-Kanal-LED-Modulen.

Mögliche Ansteuerungsvarianten:

Weißlicht, TunableWhite, RGB, RGBW

Kompatibel zu:

Fernbedienung Weißlicht: 18199000, 18202000,
Fernbedienung TunableWhite: 18198000, 18201000,
Fernbedienung RGB: 18197000, 18200000,
Fernbedienung RGBW: 18196000, 18194070 bzw. 18194080.

Weitere Funktionen zu den oben genannten Komponenten entnehmen Sie bitte der jeweiligen Produktbeschreibung.

Funk-Master-Controller 18192000:

Spannung: 12-24 V DC,
Strom: max. 4 x 2,5 A,
Leistung: max. 120 W / 240 W (12 V DC / 24 V DC),
Ansteuerung: negativ (gemeinsame Anode),
Steuersignal: PWM,
Funkfrequenz: 869,5 MHz,
Reichweite (Sichtverbindung): bis zu 20 m,
Umgebungstemperatur (ta): 0 °C bis +40 °C,
Controller-Anschluss über Schraubklemmen,
Maße: L 160 x B 45 x H 18 mm,
Material: Kunststoff, Lieferung: inkl. Zugentlastung,
Controller pro Fernbedienung: max. 4 (bei optimaler Funkverbindung)

Controller zur Systemerweiterung: 18195000 (kabelgebunden):

Spannung: 12-24 V DC,
Strom: max. 4 x 2,5 A,
Leistung: max. 120 W / 240 W (12 V DC / 24 V DC),
Ansteuerung: negativ (gemeinsame Anode),
Steuersignal: PWM,
Umgebungstemperatur (ta): 0 °C bis +40 °C,
Controller-Anschluss über Schraubklemmen,
Maße: L 160 x B 45 x H 18 mm,
Material: Kunststoff, Lieferung: inkl. Zugentlastung

Artikel-Nr.	Beschreibung
18192000	Funk-Master-Controller
18195000	Controller zur Systemerweiterung, kabelgebunden

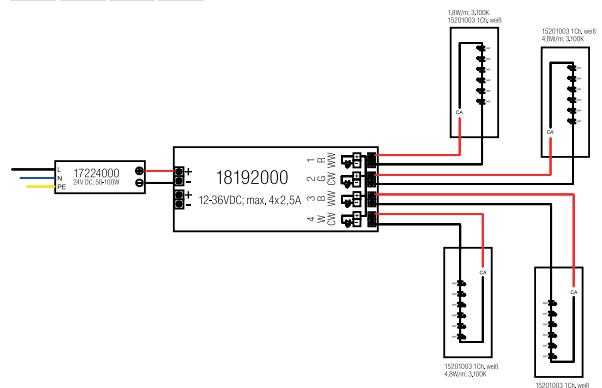

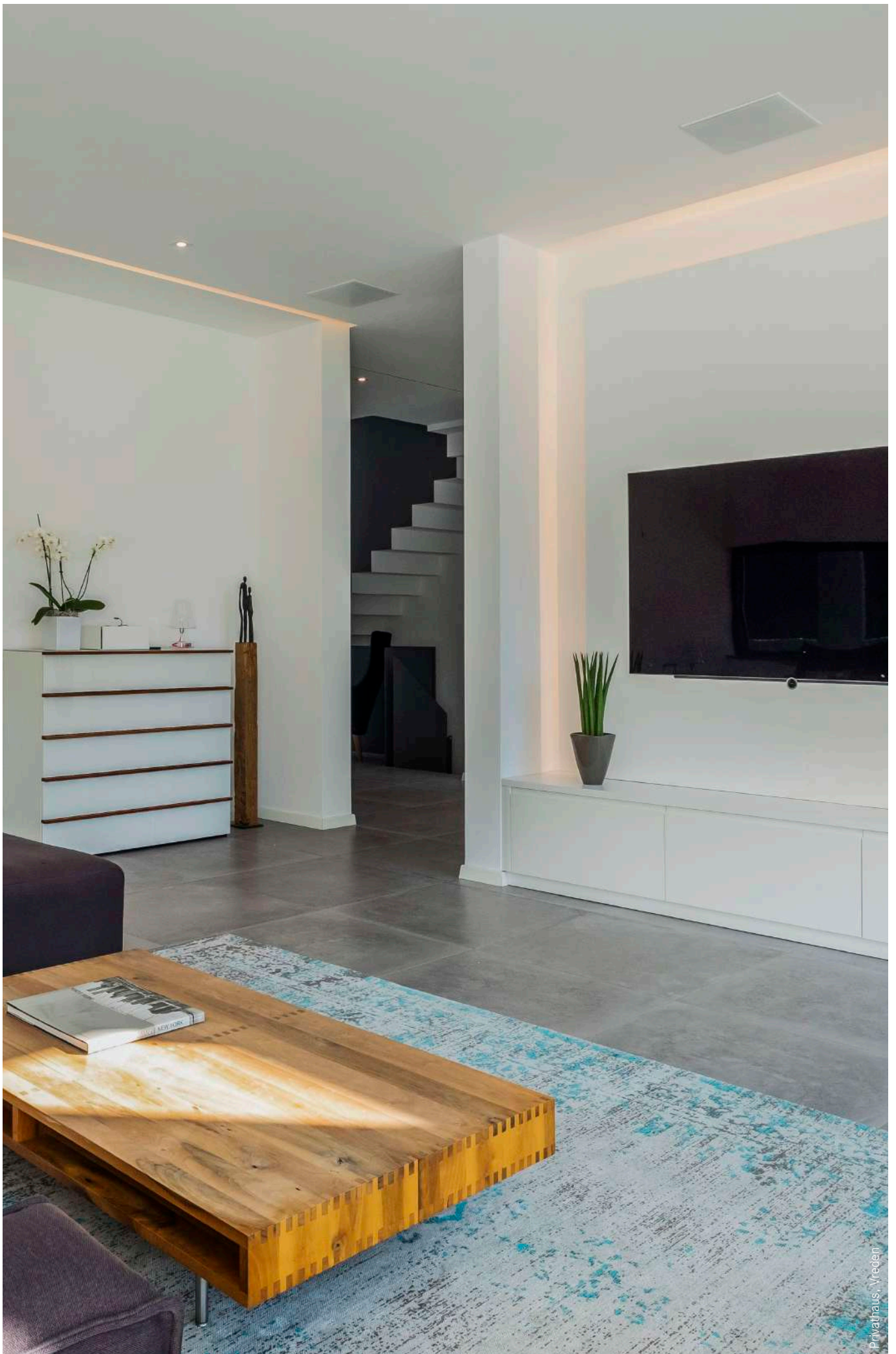



Weißlicht-Funkfernbedienung zu 18192000

Weißlicht-Funkfernbedienung zur Ansteuerung von einfarbigen LED-Modulen im Weißlichtbereich oder zur Ansteuerung der dim2warm-Flexplatinen 15313003 / 15363003 und 15309003 / 15369003.

Spannung (Batterie): 4,5 V DC - 3 x AAA (nicht im Lieferumfang),
 Funkfrequenz: 869,5 MHz, Sendeleistung (Ps) < 0 dBm,
 Reichweite (Sichtverbindung): bis zu 20 m,
 Umgebungstemperatur (ta): 0 °C bis +40 °C,
 Maße: L 140 x B 48 x H 17 mm,
 Material: Kunststoff, Lieferung inkl. Wandhalterung

Funktionsumfang:

- Ein / Aus
- Dimmung über Touchwheel
- Speichertasten S1 bis S6
- Wahltasten 25 % / 50 % / 75 % / 100 % Helligkeit
- Controllerauswahltasten für Zone 1 bis 6

Kompatibel zu Funk-Master-Controller 18192000, weitere Funktionen entnehmen Sie bitte der Produktbeschreibung.



Weißlicht-Tischfernbedienung zu 18192000

Weißlicht-Tischfernbedienung zur Ansteuerung von einfarbigen LED-Modulen im Weißlichtbereich oder zur Ansteuerung der dim2warm-Flexplatinen 15313003 / 15363003 und 15309003 / 15369003.

Spannung (Batterie): 3 V DC - 1 x CR2025 (nicht im Lieferumfang),
 Funkfrequenz: 869,5 MHz, Sendeleistung (Ps) < 0 dBm,
 Reichweite (Sichtverbindung): bis zu 20 m,
 Umgebungstemperatur (ta): 0 °C bis +40 °C,
 Maße: L 96 x B 65 x H 74 mm,
 Material: Kunststoff

Funktionsumfang:

- Ein / Aus
- Dimmung über Drehdimmer

Kompatibel zu Funk-Master-Controller 18192000, weitere Funktionen entnehmen Sie bitte der Produktbeschreibung.

Artikel-Nr.

18199000

IP20

Dieser Artikel unterliegt der Rabattgruppe 1.

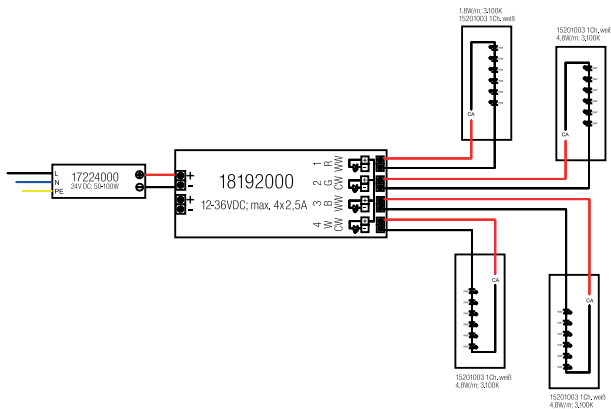

Artikel-Nr.

18202000

IP20

Dieser Artikel unterliegt der Rabattgruppe 1.

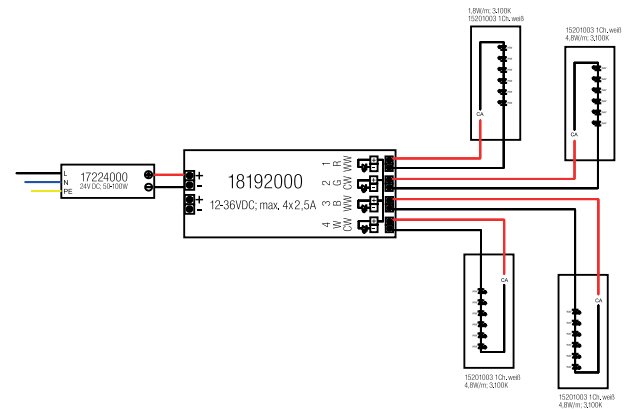



TunableWhite-Funkfernbedienung zu 18192000

TunableWhite-Funkfernbedienung zur Ansteuerung von zweifarbigen LED-Modulen im Weißlichtbereich.

Spannung (Batterie): 4,5 V DC - 3 x AAA (nicht im Lieferumfang),
 Funkfrequenz: 869,5 MHz, Sendeleistung (Ps) < 0 dBm,
 Reichweite (Sichtverbindung): bis zu 20 m,
 Umgebungstemperatur (ta): 0 °C bis +40 °C,
 Maße: L 140 x B 48 x H 17 mm,
 Material: Kunststoff, Lieferung: inkl. Wandhalterung

Funktionsumfang:

- Ein / Aus
- Lichtfarbwechsel über Touchwheel
- Dimmung der eingestellten Lichtfarbe
- Speichertasten S1 bis S6
- Wahlkosten 25 % / 50 % / 75 % / 100 % Helligkeit
- Controllerauswahlkosten für Zone 1 bis 6

Kompatibel zu Funk-Master-Controller 18192000, weitere Funktionen entnehmen Sie bitte der Produktbeschreibung.



TunableWhite-Tischfernbedienung zu 18192000

TunableWhite-Tischfernbedienung zur Ansteuerung von zweifarbigen LED-Modulen im Weißlichtbereich.

Spannung (Batterie): 3 V DC - 1 x CR2025 (nicht im Lieferumfang),
 Funkfrequenz: 869,5 MHz, Sendeleistung (Ps) < 0 dBm,
 Reichweite (Sichtverbindung): bis zu 20 m,
 Umgebungstemperatur (ta): 0 °C bis +40 °C,
 Maße: L 96 x B 65 x H 74 mm,
 Material: Kunststoff

Funktionsumfang:

- Ein / Aus
- Lichtfarbwechsel über Drehdimmer
- Dimmung über Drehdimmer

Kompatibel zu Funk-Master-Controller 18192000, weitere Funktionen entnehmen Sie bitte der Produktbeschreibung.

Artikel-Nr.

18198000

IP20

Dieser Artikel unterliegt der Rabattgruppe 1.

Artikel-Nr.

18201000

IP20

Dieser Artikel unterliegt der Rabattgruppe 1.

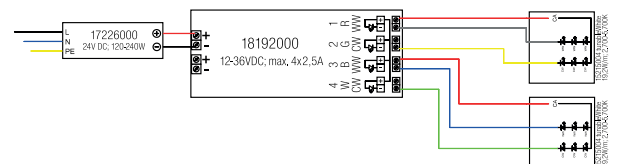
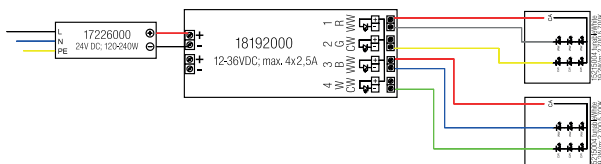



RGB-Funkfernbedienung zu 18192000

RGB-Funkfernbedienung zur Ansteuerung von RGB-LED-Modulen im Farblichtbereich.

Spannung (Batterie): 4,5 V DC - 3 x AAA (nicht im Lieferumfang),
 Funkfrequenz: 869,5 MHz, Sendeleistung (Ps) < 0 dBm,
 Reichweite (Sichtverbindung): bis zu 20 m,
 Umgebungstemperatur (ta): 0 °C bis +40 °C,
 Maße: L 140 x B 48 x H 17 mm,
 Material: Kunststoff, Lieferung: inkl. Wandhalterung

Funktionsumfang:

- Ein / Aus
- RGB-Farbwechsel über Touchwheel
- Dimmtasten für rot / grün / blau
- Farbverlauf: Start / Stopp
- Farbverlauf: Geschwindigkeit
- Dimmung der eingestellten Lichtfarbe
- Speichertaste S
- Controllerauswahlkosten für Zone 1 bis 6

Kompatibel zu Funk-Master-Controller 18192000, weitere Funktionen entnehmen Sie bitte der Produktbeschreibung.



RGB-Tischfernbedienung zu 18192000

RGB-Tischfernbedienung zur Ansteuerung von RGB-LED-Modulen im Farblichtbereich.

Spannung (Batterie): 3 V DC - 1 x CR2025 (nicht im Lieferumfang),
 Funkfrequenz: 869,5 MHz, Sendeleistung (Ps) < 0 dBm,
 Reichweite (Sichtverbindung): bis zu 20 m,
 Umgebungstemperatur (ta): 0 °C bis +40 °C,
 Maße: L 96 x B 65 x H 74 mm,
 Material: Kunststoff

Funktionsumfang:

- Ein / Aus
- RGB-Farbwechsel über Drehdimmer
- Dimmung über Drehdimmer

Kompatibel zu Funk-Master-Controller 18192000, weitere Funktionen entnehmen Sie bitte der Produktbeschreibung.

Artikel-Nr.
 18197000

IP20

Dieser Artikel unterliegt der Rabattgruppe 1.

Artikel-Nr.
 18200000

IP20

Dieser Artikel unterliegt der Rabattgruppe 1.

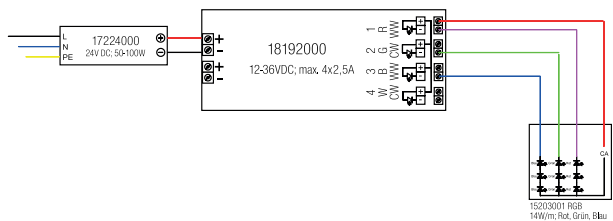
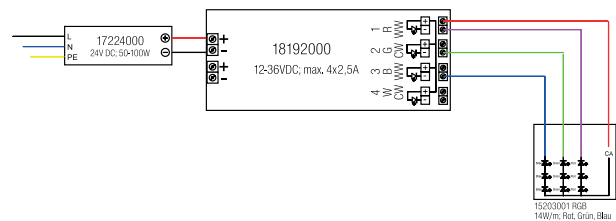



RGBW-Funkfernbedienung zu 18192000

RGBW-Funkfernbedienung zur Ansteuerung von RGBW-LED-Modulen für Farb- und Weißlicht.

Spannung (Batterie): 4,5 V DC - 3 x AAA (nicht im Lieferumfang),
 Funkfrequenz: 869,5 MHz, Sendeleistung (Ps) < 0 dBm,
 Reichweite (Sichtverbindung): bis zu 20 m,
 Umgebungstemperatur (ta): 0 °C bis +40 °C,
 Maße: L 152 x B 52 x H 19 mm,
 Material: Kunststoff, Lieferung: inkl. Wandhalterung

Funktionsumfang:

- Ein / Aus
- RGBW-Farbwechsel über Touchwheel
- Weißlichtauswahltaste (ww / nw / w)
- Dimmtasten für rot / grün / blau / weiß
- Farbverlauf: Start / Stopp
- Farbverlauf: Geschwindigkeit
- Dimmung der eingestellten Lichtfarbe über Touchfeld
- Speichertaste S1 bis S4
- Controllerauswahltasten für Zone 1 bis 4

Kompatibel zu Funk-Master-Controller 18192000, weitere Funktionen entnehmen Sie bitte der Produktbeschreibung.

Artikel-Nr. _____
 18196000 _____



Dieser Artikel unterliegt der Rabattgruppe 1.



RGBW-Funk-Wandpanel zu 18192000

RGBW-Funk-Wandpanel zur Ansteuerung von RGBW-LED-Modulen für Farb- und Weißlicht.

Nennspannung: 110-230 V AC 50 Hz,
 Stromaufnahme: 15 mA,
 Funkfrequenz: 869,5 MHz, Sendeleistung (Ps) < 0 dBm,
 Reichweite (Sichtverbindung): bis zu 20 m,
 Umgebungstemperatur (ta): 0 °C bis +40 °C,
 Anschluss über Schraubklemmen,
 Montage in Gerätedose (Unterputz),
 Einbautiefe in Gerätedose: 20 mm,
 Außenabmessungen: L 86 x B 86 x T 12 mm,
 Material: Glas / Kunststoff,
 Controller pro Wandpanel: max. 4 (bei optimaler Funkverbindung)

Funktionsumfang:

- Ein / Aus
- RGB-Farbwechsel über Touchwheel
- Dimmtasten für rot / grün / blau / weiß
- Dimmung der eingestellten Lichtfarbe
- Speichertaste S
- Farbverlauf: Start / Stopp
- Farbverlauf: Geschwindigkeit

Kompatibel zu Funk-Master-Controller 18192000, weitere Funktionen entnehmen Sie bitte der Produktbeschreibung.

Artikel-Nr. Farbe _____
 18194070 weiß _____
 18194080 schwarz _____



Dieser Artikel unterliegt der Rabattgruppe 1.

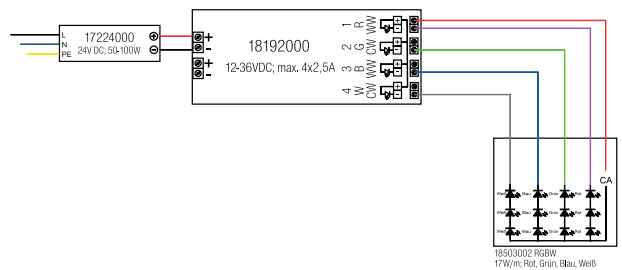
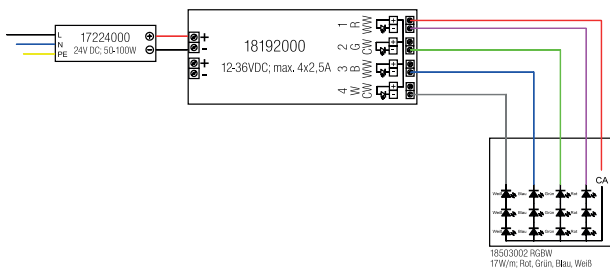



04

QUALITYFLEX in der Anwendung.

Kreative Lichtlösungen mit den LED-Flexplatinen von Brumberg.



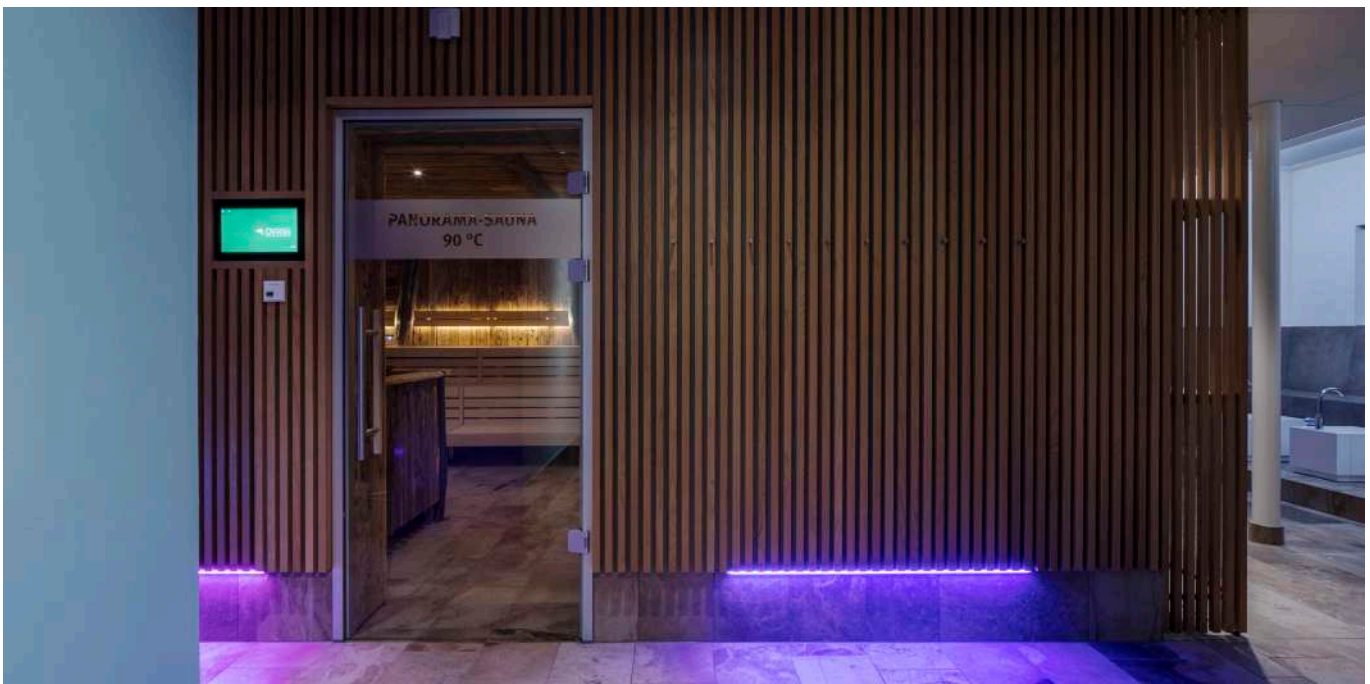

Saunalandschaft Eiswiese in Göttingen.

Erholung in Licht und Ambiente.

Das Badeparadies Eiswiese ist das größte Schwimm-, Freizeit- und Erholungsbad in Göttingen und Südniedersachsen. Auf einer Gesamtfläche von 8.400 m² bietet es zahlreiche Attraktionen, z. B. Sport- und Kommunikationsbecken, Wildwasserkanal, Rutschen, diverse Bodensprudler und eine Thermalsole-Halle.

Ein exklusives Highlight ist die über 2.800 m² große Saunalandschaft: Fünf unterschiedlich temperierte Saunen, zwei Dampfsaunen, ein Sanarium, eine tief ins Erdreich eingelassene Doppel-Maa-Sauna mit Holzbefuerung und der parkähnliche Saunagarten sorgen für körperliche und seelische Tiefenentspannung. Unter dem Motto: „Schöner, größer, moderner“ wurde 2020 der gesamte Innenkörper der Saunalandschaft aufwendig renoviert und der Außenbereich erweitert. Für die perfekte Beleuchtung der Schönheitskur wurde Brumberg engagiert und mit dem Lichtkonzept beauftragt.



Mehr Informationen
zur Referenz:

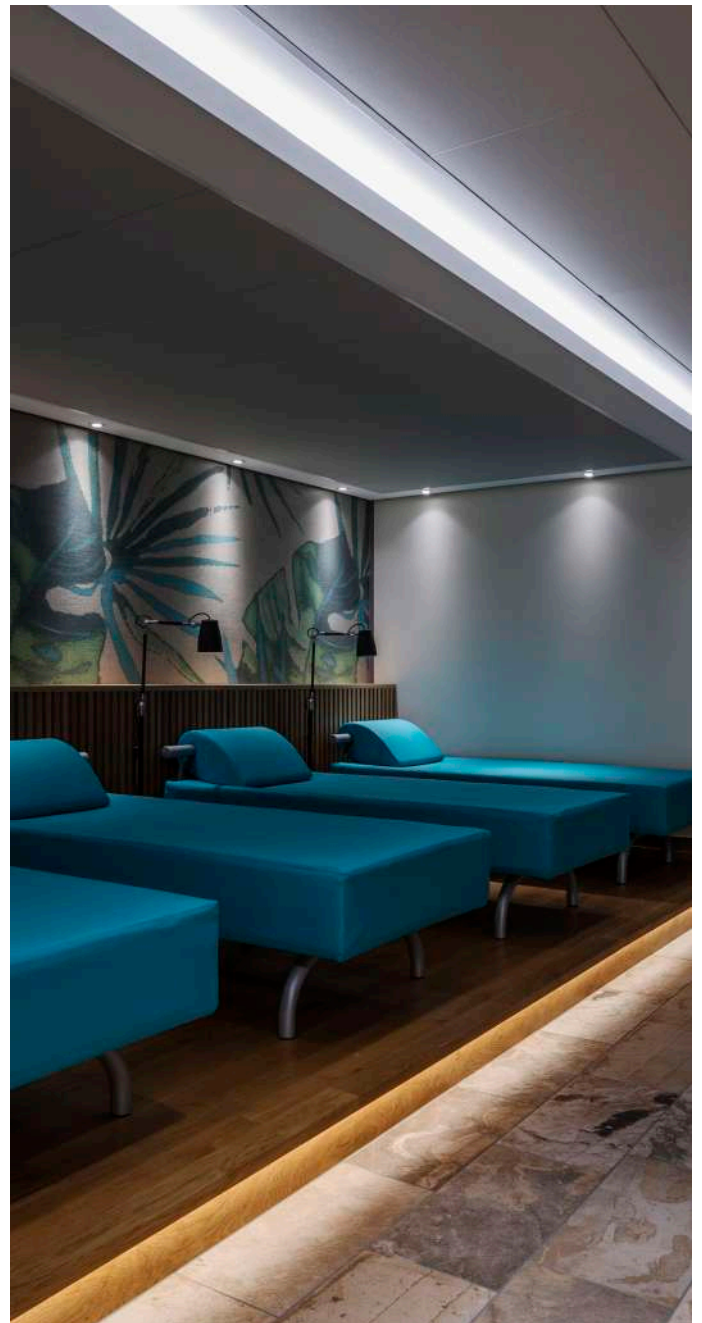
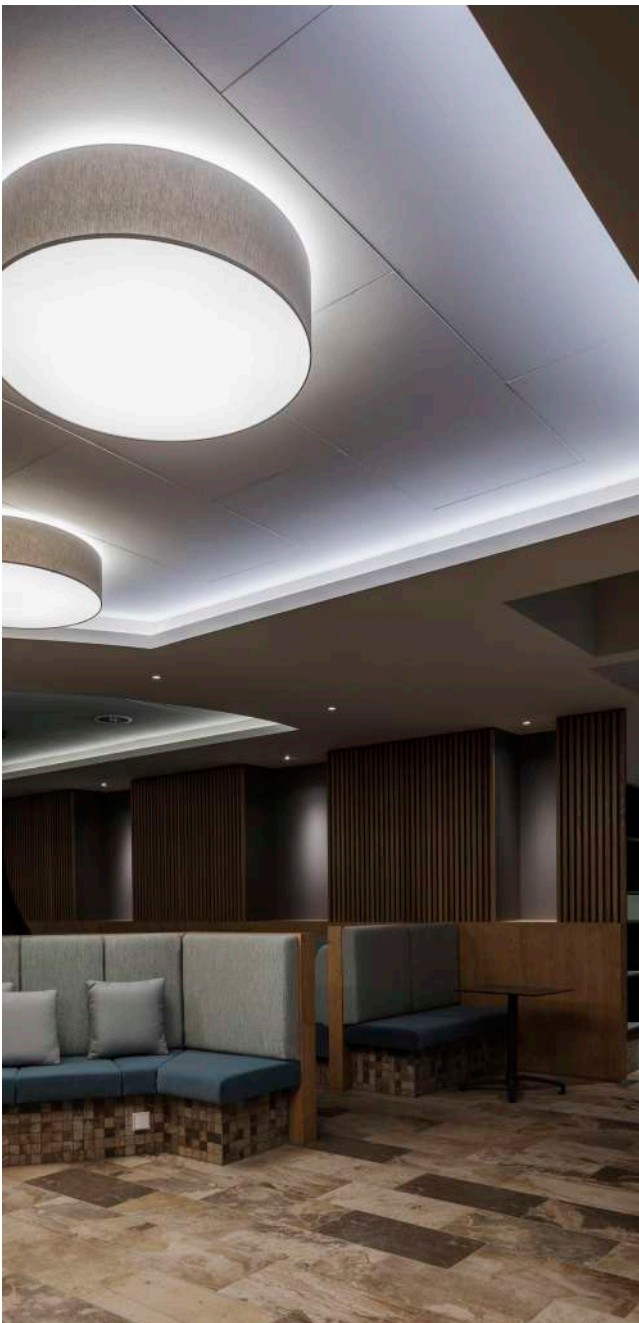



Tourist-Information in Gaienhofen.

Bodensee erleben.

Die neu eröffnete Tourist-Information Gaienhofen befindet sich im Gebäude des ehemaligen Rathauses, welches energetisch saniert und mit einer modernen Holzfassade versehen wurde. Geplant wurde dieser Umbau von Architekt Jörn Thamm, bauraum Konstanz. Man findet hier mehr als eine einfache Tourist-Information: eine erlebnisorientierte multimediale Inszenierung der Bodenseelandschaft, basierend auf einem Konzept von Prof. Herbert Moser, Firma artxmedia.

Das Projekt „Tiefenschärfe Bodensee“ lieferte hochaufgelöste Vermessungsdaten und ermöglichte eine realistische Darstellung der Bodenseetiefen, die im blauen Windfang im Eingangsbereich sowie im Fotodruck des Bodens angezeigt werden. Man läuft also über eine detailgetreue Karte des Untersees.

Licht spielt in der interaktiven Ausstellung eine besondere Rolle. Mit den LED-Flexplatinen QUALITYFLEX COB-Vision in Kombination mit Downlights wurde der Raum „weich“ inszeniert, um dem Aufbau des Bodensees in der Ausstellung zu inszenieren.



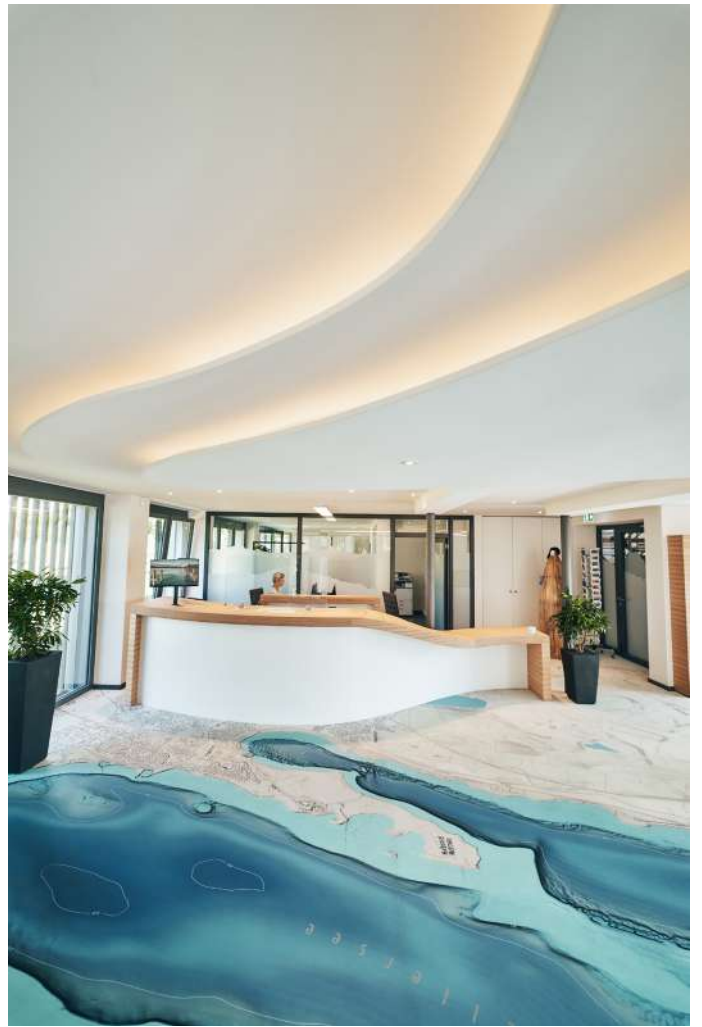

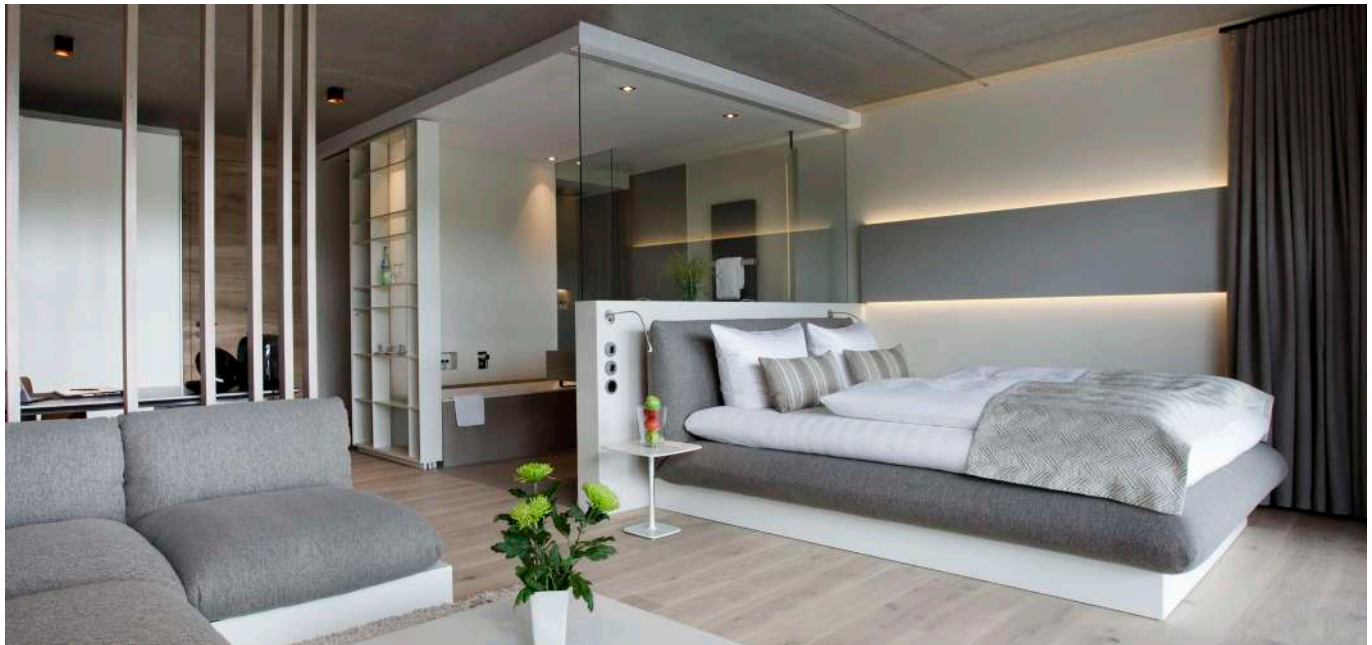

Hotel Seegarten.

Licht. Zum Ankommen und Entspannen.

Wie verwandelt man Standard-Seminarräume einer Akademie in lebendige Lernlandschaften? Wie schafft man es, aus starren Raumkonzepten auszubrechen und Räume mit Flexibilität in Nutzung und Atmosphäre auszustatten? Diese Fragen musste sich das Arnberger Architekturbüro Keggenhoff | Partner in einem spannenden Modernisierungs-Projekt der IHK Arnberg beantworten.

Es galt die bestehenden Seminarräume der Verwaltungs- und Wirtschaftsakademie Hellweg-Sauerland so umzubauen, dass sie sich für verschiedene Zwecke einfach umgestalten lassen. Schiebewände statt fester Mauern erzeugten zunächst die Variabilität in der Raumgröße. Um nun auch noch für verschiedenste Anlässe vom Seminar über Unternehmens-Workshops bis zu Abendveranstaltungen gerüstet zu sein, entschied man sich für einen intelligenten Einsatz von Licht und Beleuchtung.

In Abstimmung mit dem Bauherrn, Architekten sowie Gewerken aus der Region hat Brumberg die verschiedenen Bereiche des Hotels so beleuchtet, dass sich Gäste und Mitarbeiter gleichermaßen wohlfühlen. Dafür haben die Sauerländer die Innenarchitektur mit ihrer geschmackvollen Möblierung lichttechnisch unterstützt und zusätzlich inszeniert. So setzte Brumberg auf eine Kombination aus direktem und indirektem Licht. Für die Grundbeleuchtung sorgen in Nischen und Decken eingelassene QUALITYFLEX LED-Flexplatinen. Ein helles und zugleich warmes, behagliches Licht, das für eine entspannte Grundatmosphäre sorgt – besonders im Wellnessbereich.

Flankierend kommen in den Zimmern LED-Deckenanbauleuchten in mit einem strukturschwarzen Gehäuse und matt goldenem Innenteil zum Einsatz. Diese Leuchten setzen mit ihrem warmen Licht Akzente und erhellen die Bereiche, die mehr Licht benötigen. Das Ergebnis: In allen Räumen sind durchgehend angenehme Lichtszenarien entstanden, die Stress und Alltag vergessen machen.

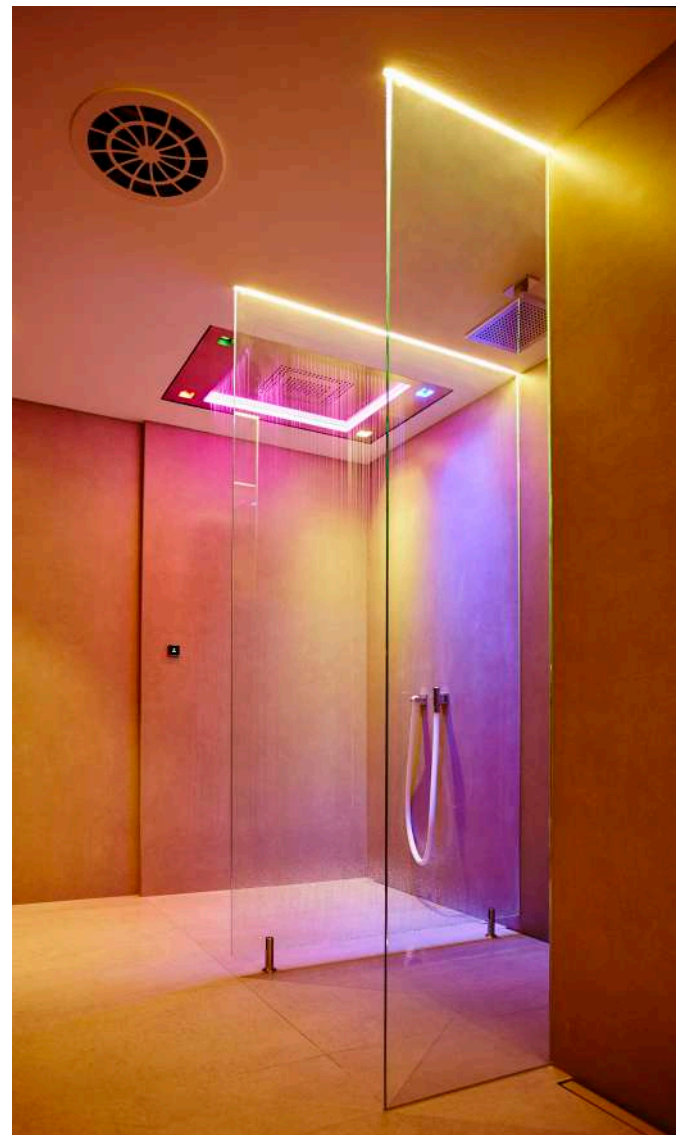
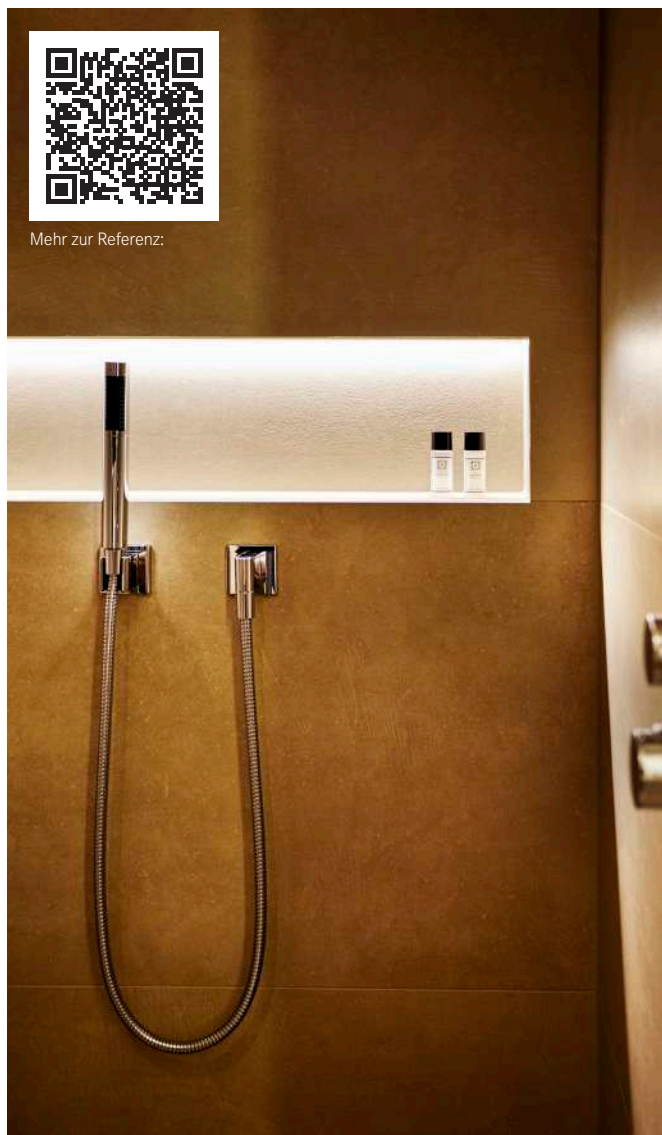



Hotel Innspire. Smarte Steuerung, mehr Komfort

Das Innspire Hotel München ist ein smartes Boutique- und Design-Hotel mit 34 Zimmern, 6 Suiten und einem hochwertigem Spa- und Wellnessbereich. Das Haus bietet seinen Gästen digital vernetzte Entertainment- und Lichtlösungen in den Zimmern und weiteren Bereichen des Hotels. Auf Wunsch lassen sich über das Tablet programmierte Szenarien wie „TV“, „Lights off“, „Relax“ und „Work“ abrufen. Die repräsentative Lounge und das Restaurant mit Vinothek beeindrucken mit ihrem modernen Einrichtungskonzept, innovativer Beleuchtung und kulinarischen Highlights.

Für jede Stimmung das passende Licht.

Der Betreiber setzt im Innspire Hotel auf synchronisierte Funktionen und intelligente Bedienkonzepte. Der Gast kann die Zimmerausstattung, das Entertainment System oder das Licht individuell steuern. Vor allem die Beleuchtung erfüllt im Zuhause auf Zeit eine wichtige Rolle: Licht erzeugt Stimmungen, wirkt aktivierend oder entspannend und fördert so die Produktivität genauso, wie die Ruhephasen – je nach Bedürfnis des Gastes. Als Lichtpartner erzeugt Brumberg mit QUALITYFLEX Individual, dim2warm LED-Flexplatinen sowohl in den Zimmern als auch im Spa- und Wellnessbereich des Hotels mit intelligenten Lösungen das richtige Ambiente. Mit an den Biorhythmus anpassbaren Farbtemperaturen unterstützt Brumberg die Hotelgäste in ihrem Tagesablauf.







Ginn City & Lounge Ravensburg.

Indirekte Beleuchtung spielt eine große Rolle, um Räume perfekt in Szene zu setzen und gleichzeitig eine gute Ausleuchtung und eine besondere Atmosphäre zu schaffen.

Die **Neugestaltung** der 124 Ginn City Lounge Zimmer in Ravensburg hat einen perfekten Ort der Entspannung geschaffen. Die attraktive Grundbeleuchtung wurde mit dezenten QUALITYFLEX LED-Flexplatinen kombiniert. Durch das lineare Lichtkonzept wurde eine erlebnisreiche Raumatmosphäre geschaffen, die je nach Bedarf gesteuert werden kann.

Durch die indirekte Beleuchtung im Schlafbereich werden stimmungsvolle Akzente gesetzt. Für dieses Projekt hat Brumberg LED-Flexplatinen, LED-Einbauleuchten und Steuerungsprodukte geliefert.

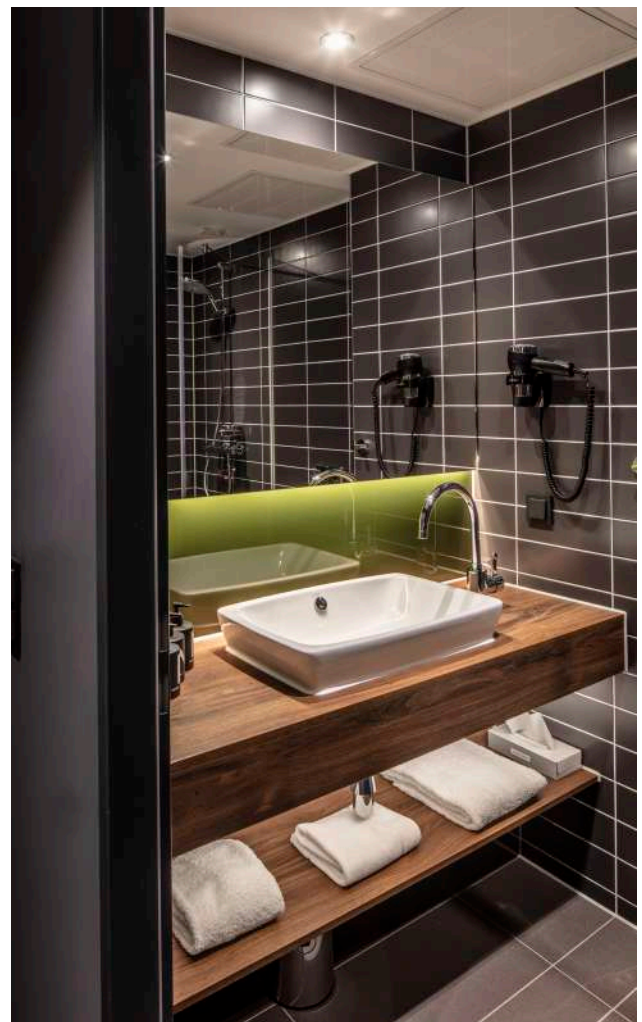





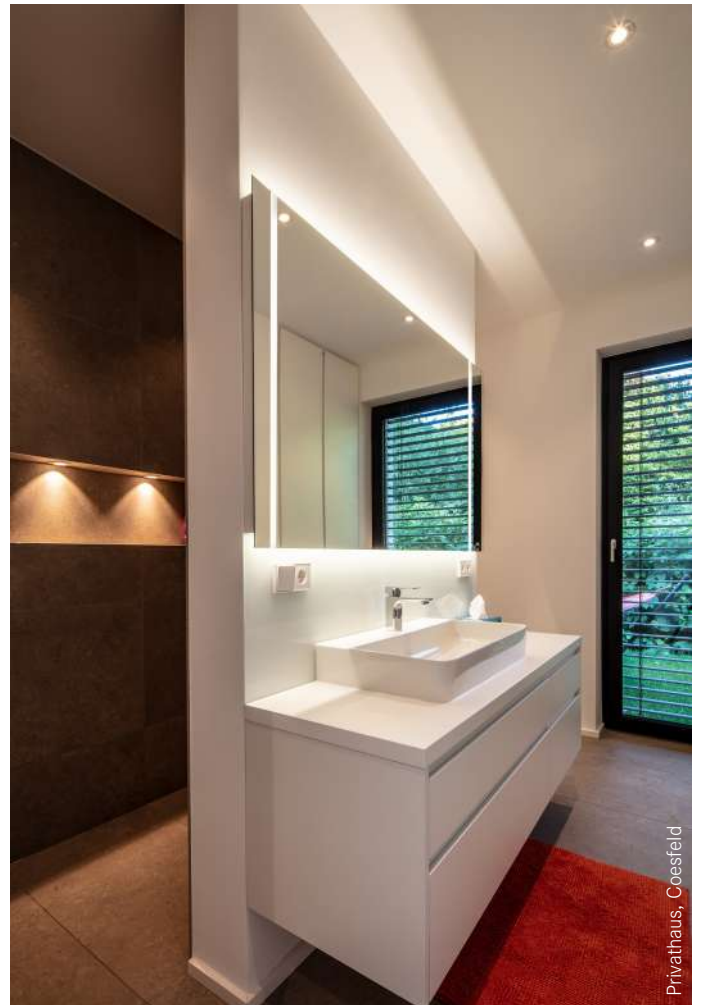

Privathaus, Coesfeld

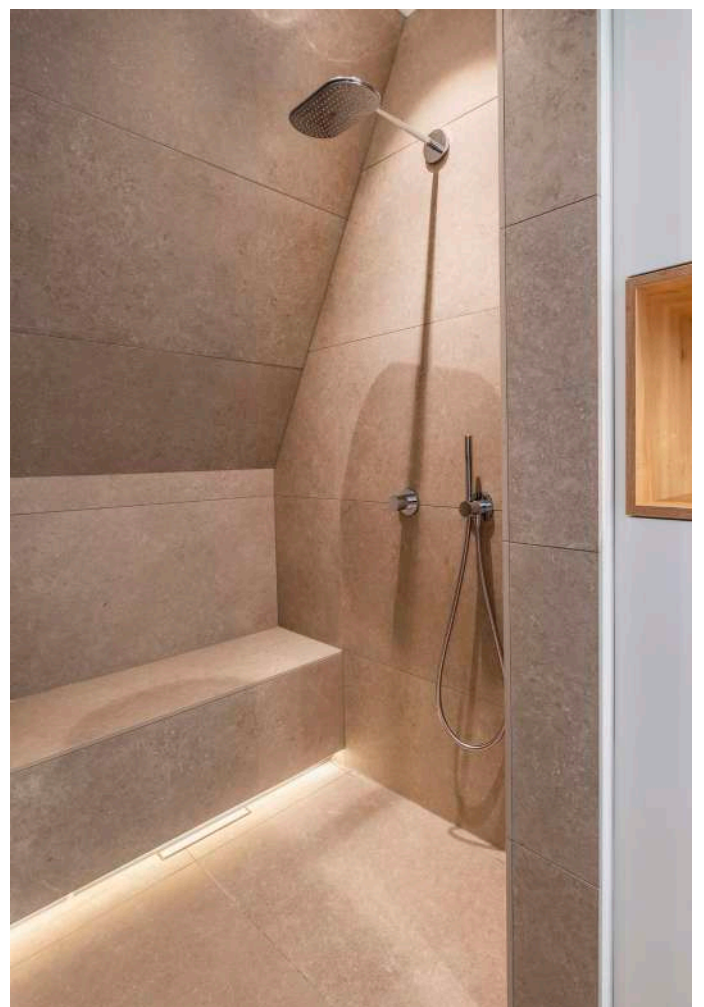



BRUMBERG

Serie
Der perfekte Glanz

- 2700K, 3000K, 3500K, 4000K, 5000K
- 100, 150, 200, 250, 300, 350, 400, 450, 500, 550, 600, 650, 700, 750, 800, 850, 900, 950, 1000, 1050, 1100, 1150, 1200, 1250, 1300, 1350, 1400, 1450, 1500, 1550, 1600, 1650, 1700, 1750, 1800, 1850, 1900, 1950, 2000, 2050, 2100, 2150, 2200, 2250, 2300, 2350, 2400, 2450, 2500, 2550, 2600, 2650, 2700, 2750, 2800, 2850, 2900, 2950, 3000, 3050, 3100, 3150, 3200, 3250, 3300, 3350, 3400, 3450, 3500, 3550, 3600, 3650, 3700, 3750, 3800, 3850, 3900, 3950, 4000, 4050, 4100, 4150, 4200, 4250, 4300, 4350, 4400, 4450, 4500, 4550, 4600, 4650, 4700, 4750, 4800, 4850, 4900, 4950, 5000, 5050, 5100, 5150, 5200, 5250, 5300, 5350, 5400, 5450, 5500, 5550, 5600, 5650, 5700, 5750, 5800, 5850, 5900, 5950, 6000, 6050, 6100, 6150, 6200, 6250, 6300, 6350, 6400, 6450, 6500, 6550, 6600, 6650, 6700, 6750, 6800, 6850, 6900, 6950, 7000, 7050, 7100, 7150, 7200, 7250, 7300, 7350, 7400, 7450, 7500, 7550, 7600, 7650, 7700, 7750, 7800, 7850, 7900, 7950, 8000, 8050, 8100, 8150, 8200, 8250, 8300, 8350, 8400, 8450, 8500, 8550, 8600, 8650, 8700, 8750, 8800, 8850, 8900, 8950, 9000, 9050, 9100, 9150, 9200, 9250, 9300, 9350, 9400, 9450, 9500, 9550, 9600, 9650, 9700, 9750, 9800, 9850, 9900, 9950, 10000

Prime
Optimaler Lichtwert und Farbwiedergabe

- 2700K, 3000K, 3500K
- 100, 150, 200, 250, 300, 350, 400, 450, 500, 550, 600, 650, 700, 750, 800, 850, 900, 950, 1000, 1050, 1100, 1150, 1200, 1250, 1300, 1350, 1400, 1450, 1500, 1550, 1600, 1650, 1700, 1750, 1800, 1850, 1900, 1950, 2000, 2050, 2100, 2150, 2200, 2250, 2300, 2350, 2400, 2450, 2500, 2550, 2600, 2650, 2700, 2750, 2800, 2850, 2900, 2950, 3000, 3050, 3100, 3150, 3200, 3250, 3300, 3350, 3400, 3450, 3500, 3550, 3600, 3650, 3700, 3750, 3800, 3850, 3900, 3950, 4000, 4050, 4100, 4150, 4200, 4250, 4300, 4350, 4400, 4450, 4500, 4550, 4600, 4650, 4700, 4750, 4800, 4850, 4900, 4950, 5000, 5050, 5100, 5150, 5200, 5250, 5300, 5350, 5400, 5450, 5500, 5550, 5600, 5650, 5700, 5750, 5800, 5850, 5900, 5950, 6000, 6050, 6100, 6150, 6200, 6250, 6300, 6350, 6400, 6450, 6500, 6550, 6600, 6650, 6700, 6750, 6800, 6850, 6900, 6950, 7000, 7050, 7100, 7150, 7200, 7250, 7300, 7350, 7400, 7450, 7500, 7550, 7600, 7650, 7700, 7750, 7800, 7850, 7900, 7950, 8000, 8050, 8100, 8150, 8200, 8250, 8300, 8350, 8400, 8450, 8500, 8550, 8600, 8650, 8700, 8750, 8800, 8850, 8900, 8950, 9000, 9050, 9100, 9150, 9200, 9250, 9300, 9350, 9400, 9450, 9500, 9550, 9600, 9650, 9700, 9750, 9800, 9850, 9900, 9950, 10000

Vollreife
Lichtwertwert gemäß VDE 0176

- 2700K, 3000K, 3500K
- 100, 150, 200, 250, 300, 350, 400, 450, 500, 550, 600, 650, 700, 750, 800, 850, 900, 950, 1000, 1050, 1100, 1150, 1200, 1250, 1300, 1350, 1400, 1450, 1500, 1550, 1600, 1650, 1700, 1750, 1800, 1850, 1900, 1950, 2000, 2050, 2100, 2150, 2200, 2250, 2300, 2350, 2400, 2450, 2500, 2550, 2600, 2650, 2700, 2750, 2800, 2850, 2900, 2950, 3000, 3050, 3100, 3150, 3200, 3250, 3300, 3350, 3400, 3450, 3500, 3550, 3600, 3650, 3700, 3750, 3800, 3850, 3900, 3950, 4000, 4050, 4100, 4150, 4200, 4250, 4300, 4350, 4400, 4450, 4500, 4550, 4600, 4650, 4700, 4750, 4800, 4850, 4900, 4950, 5000, 5050, 5100, 5150, 5200, 5250, 5300, 5350, 5400, 5450, 5500, 5550, 5600, 5650, 5700, 5750, 5800, 5850, 5900, 5950, 6000, 6050, 6100, 6150, 6200, 6250, 6300, 6350, 6400, 6450, 6500, 6550, 6600, 6650, 6700, 6750, 6800, 6850, 6900, 6950, 7000, 7050, 7100, 7150, 7200, 7250, 7300, 7350, 7400, 7450, 7500, 7550, 7600, 7650, 7700, 7750, 7800, 7850, 7900, 7950, 8000, 8050, 8100, 8150, 8200, 8250, 8300, 8350, 8400, 8450, 8500, 8550, 8600, 8650, 8700, 8750, 8800, 8850, 8900, 8950, 9000, 9050, 9100, 9150, 9200, 9250, 9300, 9350, 9400, 9450, 9500, 9550, 9600, 9650, 9700, 9750, 9800, 9850, 9900, 9950, 10000

Optima
Lichtwertwert im Gütebereich

- 2700K, 3000K
- 100, 150, 200, 250, 300, 350, 400, 450, 500, 550, 600, 650, 700, 750, 800, 850, 900, 950, 1000, 1050, 1100, 1150, 1200, 1250, 1300, 1350, 1400, 1450, 1500, 1550, 1600, 1650, 1700, 1750, 1800, 1850, 1900, 1950, 2000, 2050, 2100, 2150, 2200, 2250, 2300, 2350, 2400, 2450, 2500, 2550, 2600, 2650, 2700, 2750, 2800, 2850, 2900, 2950, 3000, 3050, 3100, 3150, 3200, 3250, 3300, 3350, 3400, 3450, 3500, 3550, 3600, 3650, 3700, 3750, 3800, 3850, 3900, 3950, 4000, 4050, 4100, 4150, 4200, 4250, 4300, 4350, 4400, 4450, 4500, 4550, 4600, 4650, 4700, 4750, 4800, 4850, 4900, 4950, 5000, 5050, 5100, 5150, 5200, 5250, 5300, 5350, 5400, 5450, 5500, 5550, 5600, 5650, 5700, 5750, 5800, 5850, 5900, 5950, 6000, 6050, 6100, 6150, 6200, 6250, 6300, 6350, 6400, 6450, 6500, 6550, 6600, 6650, 6700, 6750, 6800, 6850, 6900, 6950, 7000, 7050, 7100, 7150, 7200, 7250, 7300, 7350, 7400, 7450, 7500, 7550, 7600, 7650, 7700, 7750, 7800, 7850, 7900, 7950, 8000, 8050, 8100, 8150, 8200, 8250, 8300, 8350, 8400, 8450, 8500, 8550, 8600, 8650, 8700, 8750, 8800, 8850, 8900, 8950, 9000, 9050, 9100, 9150, 9200, 9250, 9300, 9350, 9400, 9450, 9500, 9550, 9600, 9650, 9700, 9750, 9800, 9850, 9900, 9950, 10000

Licht.
Für Generationen.

1. QualityFlex 3-in-1 (3000K, 4000K, 5000K) 10000lm
2. QualityFlex 3-in-1 (3000K, 4000K, 5000K) 15000lm
3. QualityFlex 3-in-1 (3000K, 4000K, 5000K) 20000lm
4. QualityFlex 3-in-1 (3000K, 4000K, 5000K) 25000lm
5. QualityFlex 3-in-1 (3000K, 4000K, 5000K) 30000lm
6. QualityFlex 3-in-1 (3000K, 4000K, 5000K) 35000lm
7. QualityFlex 3-in-1 (3000K, 4000K, 5000K) 40000lm
8. QualityFlex 3-in-1 (3000K, 4000K, 5000K) 45000lm
9. QualityFlex 3-in-1 (3000K, 4000K, 5000K) 50000lm
10. QualityFlex 3-in-1 (3000K, 4000K, 5000K) 55000lm
11. QualityFlex 3-in-1 (3000K, 4000K, 5000K) 60000lm
12. QualityFlex 3-in-1 (3000K, 4000K, 5000K) 65000lm
13. QualityFlex 3-in-1 (3000K, 4000K, 5000K) 70000lm
14. QualityFlex 3-in-1 (3000K, 4000K, 5000K) 75000lm
15. QualityFlex 3-in-1 (3000K, 4000K, 5000K) 80000lm
16. QualityFlex 3-in-1 (3000K, 4000K, 5000K) 85000lm
17. QualityFlex 3-in-1 (3000K, 4000K, 5000K) 90000lm
18. QualityFlex 3-in-1 (3000K, 4000K, 5000K) 95000lm
19. QualityFlex 3-in-1 (3000K, 4000K, 5000K) 100000lm

Das QualityFlex-Produktsystem für Indoor und Outdoor.
120 LED-Fluxplatten in 5 Leistungsklassen für 26 Profile.

05
QUALITYFLEX Verkaufsunterstützungen.
Überzeugend verkaufen,
durchdacht planen.



QUALITYFLEX erfolgreich präsentieren.

Promotionartikel in Premium-Qualität.

91433



Hochwertige Aluminiumprofile für Einbau-, Anbau- und Pendellösungen.

Inhalt:

Artikel-Nr.	Beschreibung
53600260	P01-10 Anbauprofil + opaler Abdeckung
53605260	P02-10 Anbauprofil + opaler Abdeckung
53601260	P03-12 Anbauprofil + opaler Abdeckung
53602260	P04-14 Anbauprofil + opaler Abdeckung
53604260	P05-14 Anbauprofil + opaler Abdeckung
53603080	P06-20 Anbauprofil + schwarzer Abdeckung
53651260	P31-10 Einbauprofil + opaler Abdeckung
53650260	P32-12 Wandeinbauprofil + opaler Abdeckung
53652260	P33-12 Bodeneinbauprofil + opaler Abdeckung
53653260	P34-14 Einbauprofil + transparenter Abdeckung
53657260	P35-14 Einbauprofil + opaler Abdeckung
53654260	P36-20 Einbauprofil + opaler Abdeckung
53655070	P37-30 Einputzprofil + transparenter Abdeckung
53656070	P38-30 Einputzprofil + opaler Abdeckung
53700260	P60-10 Anbau-Eckprofil + opaler Abdeckung
53701260	P61-10 Anbau-Eckprofil + opaler Rundabdeckung
53702260	P62-14 Anbau-Eckprofil + opaler Abdeckung
53703260	P63-14 Anbau-Eckprofil + opaler Abdeckung
53760260	P90-16 Anbau-Rundprofil + opaler Abdeckung
53754260	P73-12 Wandanbauprofil + transparenter Abdeckung + Frontplatte
53751260	P74-14 Wandanbauprofil + opaler Abdeckung
53607260	P16-16 Anbauprofil + transparenter Abdeckung
53755260	P75-14 Einbauprofil mit Wandbefestigung + opaler Abdeckung
53756260	P76-16 Flachprofil
53753260	P72-12 Flexibles Profil + opaler Rundabdeckung
53385261	ONE Anbau-Eckprofil + opaler Abdeckung
53381261	ONE Anbauprofil hoch + opaler Abdeckung
53380261	ONE Anbauprofil flach + opaler Abdeckung

Erhältlich ab 2023:

53606260	P30-30 Anbauprofil + opaler Abdeckung
53759260	P40-30 Einbauprofil + opaler Abdeckung

91471



Dim2Warm | TunableWhite.
Von warmweiß bis kaltweiß -
Weißlicht von 1800 Kelvin bis 6500 Kelvin.

Inhalt:

Artikel-Nr.	Beschreibung
0065.25	Einbaustrahler GX5,3 für Retrofit
12963383	LED-Reflektoreinsatz MR16, 8W, dim2warm
12843004	LED-Reflektoreinsatz MR16, 6W, TunableWhite
15313003	LED-Flexplatine QUALITYFLEX, dim2warm, 3.000 K - 1.800 K, 9 W/m
15363003	LED-Flexplatine QUALITYFLEX, TunableWhite, 2.000 K - 6.500 K, 9 W/m
	JUNG-Drehdimmer

91487



Breites Spektrum an Beleuchtungslösungen mit den QUALITYFLEX LED-Flexplatinen und passenden Profilen.

Inhalt:

Artikel-Nr.	Beschreibung
15201003	LED-Flexplatine Select, CRI > 90, 4,8 W / m, 3.000 K
15202004	LED-Flexplatine Select, CRI > 90, 9,6 W / m, 4.000 K
15203005	LED-Flexplatine Select, CRI > 90, 14,4 W / m, 6.000 K
15205027	LED-Flexplatine Select, CRI > 90, 19,2 W / m, 2.700 K
15206003	LED-Flexplatine Select, CRI > 90, 28,8 W / m, 3.000 K
19300027	LED-Flexplatine Performance, CRI > 95, 1,5 W / m, 2.700 K
19302003	LED-Flexplatine Performance, CRI > 95, 5 W / m, 3.000 K
19303003	LED-Flexplatine Performance, CRI > 95, 10 W / m, 3.000 K
19305004	LED-Flexplatine Performance, CRI > 95, 20 W / m, 4.000 K
15312003	LED-Flexplatine Individual, dim2warm, CRI > 90, 19,2 W/m
15317003	LED-Flexplatine Individual, COB-Vision, CRI > 90, 10 W/m
19681027	LED-Flexplatine Offshore BIG NEON, 5 W / m, 2.700 K
19681003	LED-Flexplatine Offshore BIG NEON, 5 W / m, 3.000 K
19681004	LED-Flexplatine Offshore BIG NEON, 5 W / m, 4.000 K
53605260	Anbauprofil P02-10, alu eloxiert
53440000	Flex-Klick-Abdeckung: PC, transparent
53440070	Flex-Klick-Abdeckung: PC, opal
53440080	Flex-Klick-Abdeckung: PC, schwarz
17528000	Weißlicht-Fernbedienung

Neue Version erhältlich ab Mitte 2023!

91494



Einfache und schnelle Produktzusammenstellung durch Einzelkomponenten oder fertige Sets.

Inhalt:

Artikel-Nr.	Beschreibung
38203027	QUALITYFLEX ONE, CRI > 80, 14,4 W/m, 2.700 K
53380...	ONE-Anbauprofil, flach, alu eloxiert, konfektioniert
38203003	QUALITYFLEX ONE, CRI > 80, 14,4 W/m, 3.000 K
53381...	ONE-Anbauprofil, hoch, alu eloxiert, konfektioniert
38203004	QUALITYFLEX ONE, CRI > 80, 14,4 W/m, 4.000 K
53385...	ONE-Anbau-Eckprofil, alu eloxiert, konfektioniert
53489...	Flex-Klick-Abdeckung: PC, je 1 x transparent und opal, konfektioniert
17240000	LED-Netzgerät 24 V DC, 1-20 W, schaltbar, mit Ausgangsleitung und Anschluss an 230 V-Netzspannung

Separate Ergänzungen ab 2023*:

Artikel-Nr.	Beschreibung
53381302	QUALITYFLEX Individual dim2warm, CRI > 80, 14,4 W / m, 3.000 K + ONE-Anbauprofil hoch, alu eloxiert, konfektioniert, inkl. Funk-Steuerung
53381303	QUALITYFLEX COB-Vision, CRI > 90, 10 W / m, 3.000 K + ONE-Anbauprofil, hoch, alu eloxiert, konfektioniert
53381304	QUALITYFLEX COB-Vision TunableWhite, CRI > 90, 15 W / m, 2.000 K - 6.500 K + ONE-Anbauprofil, hoch, alu eloxiert, konfektioniert, inkl. Funk-Steuerung
53381305	QUALITYFLEX COB-Vision RGBW, CRI > 90, 16 W / m, RGBW (W = 3.000 K) + ONE-Anbauprofil, hoch, alu eloxiert, konfektioniert, inkl. Funk-Steuerung

***Nicht im Musterkoffer enthalten. Können einzeln nachbestellt werden.**

Überzeugen Sie Ihre Kunden von Ihren Leistungen und den Brumberg Lichtlösungen. Wir unterstützen Sie aktiv mit professionellen Präsentationsmedien in Premiumqualität.

Wir beraten Sie gerne, rufen Sie uns an: 0 29 24 / 96 11 800.

Allgemeine Verkaufsbedingungen

1. Allgemeines - Geltungsbereich

1.1 Unsere Verkaufsbedingungen gelten ausschließlich; entgegenstehende oder von unseren Verkaufsbedingungen abweichende Bedingungen des Bestellers erkennen wir nicht an, es sei denn, wir hätten ausdrücklich schriftlich ihrer Geltung zugestimmt. Unsere Verkaufsbedingungen gelten auch dann, wenn wir in Kenntnis entgegenstehender oder von unseren Verkaufsbedingungen abweichender Bedingungen des Bestellers die Lieferung an den Besteller vorbehaltlos ausführen.

1.2 Maßgeblich für den Inhalt und den Umfang von Lieferungen und Leistungen ist unser schriftliches Angebot und, wenn wir eine Auftragsbestätigung erteilen, unsere schriftliche Auftragsbestätigung.

1.3 Unsere Verkaufsbedingungen gelten nur gegenüber Unternehmern im Sinn von § 310 Abs. 1 BGB.

1.4 Nachstehende Geschäftsbedingungen haben Vorrang vor inhaltlich abweichenden Bedingungen des Bestellers. Der Verzicht des Bestellers auf die Geltung evtl. eigener Geschäftsbedingungen wird auch nicht durch unser Schweigen oder unsere Leistung beseitigt. Eine Abweichung von den nachstehenden Bedingungen bedarf im Einzelfall unserer schriftlichen Bestätigung.

1.5 Alle technischen Daten unserer Kataloge und sonstigen Verkaufsunterlagen, Listen und Zeichnungen sowie Gewichts-, Maß- und Mischungsangaben sind sorgfältig erstellt, bei Irrtümern bleiben nachträgliche Korrekturen vorbehalten.

1.6 Es liegt im Verantwortungsbereich des Bestellers zu prüfen, ob unser Produkt für den von ihm vorgegebenen Zweck geeignet ist.

1.7 Soweit Erklärungen nach diesen Geschäftsbedingungen schriftlich zu erfolgen haben, wird dies auch durch die Textform gemäß § 126 b BGB gewahrt.

2. Angebot – Angebotsunterlagen

2.1 Ist die Bestellung als Angebot gemäß § 145 BGB zu qualifizieren, so können wir dieses innerhalb von vier Wochen annehmen.

2.2 An Abbildungen, Zeichnungen, Kalkulationen und Unterlagen behalten wir uns Eigentums- und Urheberrechte vor; sie dürfen Dritten nicht zugänglich gemacht werden. Dies gilt auch für solche schriftlichen Unterlagen, die als „vertraulich“ bezeichnet sind. Vor ihrer Weitergabe an Dritte bedarf der Besteller unserer ausdrücklichen schriftlichen Zustimmung. Angebote haben Gültigkeit nur in schriftlicher Form. Die genannten Preise gelten unter dem Vorbehalt, dass die der Angebotsabgabe zugrunde gelegten Auftragsdaten unverändert bleiben.

2.3 Erstmuster und Erstmusterprüfberichte fertigen wir nur nach ausdrücklicher schriftlicher Vereinbarung gegen Berechnung nach Aufwand an.

2.4 Produkte, die uns nach Zeichnung oder Mustern vom Besteller in Auftrag gegeben werden, unterliegen der Verpflichtung des Bestellers, evtl. Schutzrechte Dritter zu prüfen und nicht zu verletzen. Wird uns bei Nichtbeachtung dieser Verpflichtung von einem Dritten unter Berufung auf ein ihm gehörendes Schutzrecht eine Fertigung untersagt oder kann das Produkt wegen der Verletzung des Schutzrechtes nicht verwendet werden, sind wir berechtigt - ohne die Rechtslage zu prüfen und unter Ausschluss aller Schadensersatzansprüche des Bestellers gleich aus welchem Rechtsgrund - die Herstellung und Lieferung bis zur Klärung des Sachverhalts einzustellen und vom Besteller Schadensersatz zu verlangen, mindestens in Höhe von 15 % des Rechnungswertes für das bestellte Produkt. Der Besteller stellt uns bereits jetzt von Schadensersatz und sonstigen Ersatzansprüchen Dritter, insbesondere von Rechtsinhabern, auf erstes Anfordern frei. Zum Umfang des Schadens gehören auch solche Kosten, die uns durch die Abwehr von Ansprüchen Dritter entstehen.

3. Preise – Zahlungsbedingungen

3.1 Sofern sich aus der Auftragsbestätigung nichts anderes ergibt, gelten unsere Preise „ab Werk“, einschließlich der für unsere Produkte von uns üblicherweise verwandte Verpackung zzgl. der am Tag der Rechnungsstellung geltender Umsatzsteuer. Gewünschte Spezialverpackungen oder Umverpackungen oder spezielle Kleinverpackungen werden dem Besteller berechnet. Die Preise gelten jeweils nur für die vertraglich vereinbarte Menge und Ausführung. Werden vom Besteller Änderungen gewünscht, die eine höhere Bearbeitung erfordern, als nach dem Vertrag oder dem üblichen Produktionsverfahren zugrunde gelegt, so bleibt eine angemessene Änderung der Preise vorbehalten. Wir behalten uns das Recht vor, wenn sich nach Abschluss des Vertrages, unvorhersehbar unsere Kosten, insbesondere aufgrund von Tarifausschlüssen, Materialpreissteigerungen, insbesondere Rohstoffpreissteigerungen oder Energiekostensteigerungen, erhöhen, unsere Preise um das Maß der dadurch eingetretenen Kostensteigerung anzupassen.

3.2 Die gesetzliche Umsatzsteuer ist nicht in unseren Preisen eingeschlossen; sie wird in gesetzlicher Höhe am Tag der Rechnungsstellung in der Rechnung gesondert ausgewiesen.

3.3 Der Abzug von Skonto bedarf besonderer schriftlicher Vereinbarung.

3.4 Sofern sich aus der Auftragsbestätigung nichts anderes ergibt, ist der Kaufpreis netto (ohne Abzug) frei Zahlstelle zu leisten und innerhalb von 10 Tagen ab Rechnungsdatum zur Zahlung fällig. Kommt der Besteller in Zahlungsverzug, so sind wir berechtigt, Verzugszinsen in Höhe von 9 Prozentpunkten über dem gesetzlichen Basiszinssatz per anno zu fordern. Falls wir in der Lage sind, einen höheren Verzugschaden nachzuweisen, sind wir berechtigt, diesen geltend zu machen. Der Besteller ist jedoch berechtigt, uns nachzuweisen, dass uns als Folge des Zahlungsverzuges kein oder ein geringerer Schaden entstanden ist.

3.5 Aufrechnungsrechte stehen dem Besteller nur zu, wenn seine Gegenansprüche rechtskräftig festgestellt, unbestritten oder von uns anerkannt sind, oder sie in einem Gegenseitigkeitsverhältnis (Synallagma) zur Hauptforderung stehen. Dem Besteller steht nur wegen festgestellter, unbestrittener, von uns anerkannter oder in einem Gegenseitigkeitsverhältnis (Synallagma) zur Hauptforderung stehender Gegenansprüche ein Zurückbehaltungsrecht zu. Außerdem ist er zur Ausübung eines Zurückbehaltungsrechtes insoweit befugt, als sein Gegenanspruch auf dem gleichen Vertragsverhältnis beruht.

3.6 Gutschriften werden ausdrücklich zum Zwecke der Verrechnung erteilt. Ein Anspruch auf Auszahlung besteht nicht.

3.7 Bei Zweifeln an der Zahlungsfähigkeit des Bestellers behalten wir uns vor, Vorauszahlungen oder Sicherheitsleistungen zu verlangen. Wird uns bekannt, dass beim Besteller fruchtlos gepfändet worden ist oder erhalten wir Hinweise auf den Vermögensverfall des Bestellers, so sind wir berechtigt, unter Anrechnung der gemachten Aufwendungen vom Vertrag zurückzutreten.

4. Lieferzeit – Lieferbedingungen

4.1 Der Beginn der von uns angegebenen oder mit uns vereinbarten Lieferzeit setzt die Abklärung aller technischen Fragen, vom Besteller zu liefernden Unterlagen, erforderlichen Genehmigungen und Freigaben, insbesondere von Plänen, sowie die Einhaltung der vereinbarten Zahlungsbedingungen und die Erfüllung der sonstigen Mitwirkungshandlungen durch den Besteller voraus.

4.2 Die Einhaltung unserer Lieferverpflichtung setzt weiter die rechtzeitige und ordnungsgemäße Erfüllung der Verpflichtung des Bestellers voraus sowie unsere ordnungsgemäße Belieferung mit den für die Herstellung des Lieferproduktes erforderlichen Rohstoffen. Die Einrede des nicht erfüllten Vertrages bleibt vorbehalten.

4.3 Beruht die Nichteinhaltung von Lieferfristen auf höherer Gewalt, z. B. Streik, Aussperrung, Pandemie, etc., so verlängern sich die Fristen angemessen. Eine solche angemessene Verlängerung der Lieferfristen tritt auch ein, wenn wir nicht richtig und rechtzeitig beliefert werden (Vorbehalt der richtigen und rechtzeitigen Selbstbelieferung).

4.4 Kommt der Besteller in Annahmeverzug oder verletzt er schuldhaft sonstige Mitwirkungspflichten, so sind wir berechtigt, den uns insoweit entstehenden Schaden einschließlich etwaiger Mehraufwendungen ersetzt zu verlangen. Weitergehende Ansprüche oder Rechte bleiben vorbehalten. Wird die Anlieferung, der Versand oder die Zustellung auf Wunsch des Bestellers verschoben, so können wir 10 Tage nach Anzeige der Versandbereitschaft der Waren durch uns ein Lagergeld in Höhe von 0,05% des Rechnungsbetrages für jeden angefangenen Monat, maximal jedoch 5% des Rechnungsbetrages dem Besteller in Rechnung stellen. Der Nachweis über höhere oder niedrigere Aufwendungen bleibt beiden Vertragsparteien vorbehalten.

4.5 Sofern die Voraussetzungen in Ziffer 4.4 vorliegen, geht die Gefahr eines zu-fälligen Untergangs oder einer zufälligen Verschlechterung der Kaufsache in dem Zeitpunkt auf den Besteller über, in dem dieser in Annahme- oder Schuldnerverzug geraten ist.

4.6 Wir haften nach den gesetzlichen Bestimmungen, soweit der zugrundeliegende Kaufvertrag ein Fixgeschäft im Sinn von § 286 Abs. 2 Nr. 4 BGB oder von § 376 HGB ist. Wir haften auch nach den gesetzlichen Bestimmungen, sofern als Folge eines von uns zu vertretenden Lieferverzuges der Besteller berechtigt geltend macht, an einer Fortsetzung des Vertrages nicht interessiert zu sein.

4.7 Wir haften ferner nach den gesetzlichen Bestimmungen, sofern der Lieferverzug auf einer von uns zu vertretenden vorsätzlichen oder grob fahrlässigen Vertragsverletzung beruht; ein Verschulden unserer Vertreter oder Erfüllungsgehilfen ist uns zuzurechnen. Im Falle höherer Gewalt entsprechend Ziffer 4.3 liegt ein Verschulden unserer Vertreter oder Erfüllungsgehilfen nicht vor. Sofern der Lieferverzug auf einer von uns zu vertretenden grob fahrlässigen Vertragsverletzung beruht, ist unsere Schadensersatzhaftung auf den vorhersehbaren, typischerweise eintretenden Schaden begrenzt.

4.8 Wir haften auch dann nach den gesetzlichen Bestimmungen, soweit der von uns zu vertretende Lieferverzug auf einer schuldhaften Verletzung einer wesentlichen Vertragspflicht beruht; in diesem Fall ist aber die Schadensersatzhaftung auf den vorhersehbaren, typischerweise eintretenden Schaden begrenzt.

4.9 Wir sind zu Teillieferungen in zumutbarem Umfang berechtigt. Abweichungen hinsichtlich der Abmessungen, des Gewichtes, der technischen Gestaltung, der Herstellung und des Umfangs der zu liefernden Ware sind innerhalb der handelsüblichen produktspezifischen Toleranzen zulässig. Als vom Besteller genehmigt gelten darüber hinaus Änderungen, die der technischen Verbesserung unserer Produkte dienen.

5. Gefahrenübergang – Verpackungskosten

5.1 Sofern sich aus der Auftragsbestätigung nichts anderes ergibt, ist Lieferung „ab Werk“ vereinbart.

5.2 Für die Rücknahme von Verpackungen gelten besondere Vereinbarungen.

5.3 Soweit der Besteller es wünscht, werden wir die Lieferung durch eine Transportversicherung eindecken; die insoweit anfallenden Kosten trägt der Besteller.

5.4 Der Besteller ist verpflichtet, in angemessener Frist vor Lieferung der Ware ein oder mehrere Personen namentlich zu benennen, die zur Entgegennahme der Ware und der Begleitpapiere und Unterzeichnung der Lieferpapiere und Begleitpapiere durch den Besteller bevollmächtigt sind. Dies gilt insbesondere, wenn die Ware an einen anderen Ort als den Sitz des Bestellers geliefert werden soll. Werden derartige Angaben nicht gemacht, gelten diejenigen Personen, die die Ware tat-

sächlich entgegengenommen haben, als zur Entgegennahme der Ware berechtigt und zur Zeichnung der Übergabepapiere (Lieferschein und sonstige Begleitpapiere) bevollmächtigt.

5.5 Ist keine vom Besteller bezeichnete Person zum vereinbarten Termin an dem vorgegebenen Ort anwesend oder ist diese Person oder andere Personen zur Annahme der Ware nicht bereit, gerät der Besteller in Annahmeverzug mit der Folge, dass die Gefahr auf ihn übergeht. Ferner hat er die Mehrkosten zu tragen, die dadurch entstehen, dass eine erneute Anlieferung erfolgt.

5.6 Der Besteller kann die Entgegennahme von Lieferungen wegen unerheblicher Mängel nicht verweigern.

6. Mängelhaftung

6.1 Mängelansprüche des Bestellers setzen voraus, dass dieser seinen nach § 377 HGB geschuldeten Untersuchungs- und Rügeobliegenheiten ordnungsgemäß nachgekommen ist.

6.2 Soweit ein Mangel der Kaufsache vorliegt, sind wir nach unserer Wahl zur Nacherfüllung in Form einer Mängelbeseitigung oder zur Lieferung einer neuen mangelfreien Sache berechtigt. Im Fall der Mängelbeseitigung sind wir verpflichtet, alle zum Zweck der Nacherfüllung erforderlichen Aufwendungen, insbesondere Transport-, Wege-, Arbeits- und Materialkosten sowie die Aufwendungen für das Entfernen der mangelhaften und den Einbau oder das Anbringen der nachgebesserten oder gelieferten mangelfreien Sache zu tragen, soweit sich diese nicht dadurch erhöhen, dass die Kaufsache nach einem anderen Ort als dem Erfüllungsort verbracht wurde, es sei denn, die Verbringung entspricht seinem bestimmungsgemäßen Gebrauch. Wir können die Nacherfüllung verweigern, wenn die Aufwendungen zur Mängelbeseitigung den Kaufpreis voraussichtlich übersteigen.

6.3 Ein- und Ausbaukosten sind von uns nur dann zu tragen, wenn die Sache gemäß ihrer Art und ihrem Verwendungszweck in eine andere Sache eingebaut oder an eine andere Sache angebracht wurde und wir den Mangel, der für die Geltendmachung der Nacherfüllungsansprüche ursächlich ist, zu vertreten haben.

6.4 Schlägt die Nacherfüllung fehl, so ist der Besteller nach seiner Wahl berechtigt, Rücktritt oder Minderung zu verlangen.

6.5 Wir haften nach den gesetzlichen Bestimmungen, sofern der Besteller Schadensersatzansprüche geltend macht, die auf Vorsatz oder grober Fahrlässigkeit, einschließlich von Vorsatz oder grober Fahrlässigkeit unserer Vertreter oder Erfüllungsgehilfen beruhen. Soweit uns keine vorsätzliche Vertragsverletzung angelastet wird, ist die Schadensersatzhaftung auf den vorhersehbaren, typischerweise eintretenden Schaden begrenzt.

6.6 Wir haften nach den gesetzlichen Bestimmungen, sofern wir schuldhaft eine wesentliche Vertragspflicht verletzen; auch in diesem Fall ist aber die Schadensersatzhaftung auf den vorhersehbaren, typischerweise eintretenden Schaden begrenzt. Eine wesentliche Vertragspflicht liegt vor, wenn sich die Pflichtverletzung auf eine Pflicht bezieht, auf deren Erfüllung der Kunde vertraut hat und auch vertrauen durfte.

6.7 Die Haftung wegen schuldhafter Verletzung des Lebens, des Körpers oder der Gesundheit bleibt unberührt; dies gilt auch für die zwingende Haftung nach dem Produkthaftungsgesetz.

6.8 Soweit nicht vorstehend etwas Abweichendes geregelt, ist die Haftung ausgeschlossen.

6.9 Die Verjährungsfrist für Mängelansprüche beträgt 12 Monate, gerechnet ab Gefahrenübergang.

7. Gesamthaftung

7.1 Eine weitergehende Haftung auf Schadensersatz als in Ziffer 6 und Ziffer 4 vorgesehen ist - ohne Rücksicht auf die Rechtsnatur des geltend gemachten Anspruchs - ausgeschlossen. Dies gilt insbesondere für

Schadensersatzansprüche aus Verschulden bei Vertragsschluss, wegen sonstiger Pflichtverletzungen oder wegen deliktischer Ansprüche auf Ersatz von Sachschäden gemäß § 823 BGB.

7.2 Für die Verjährung aller Ansprüche, die nicht der Verjährung wegen eines Mangels der Sache unterliegen, gilt eine Ausschlussfrist von 18 Monaten. Sie beginnt ab Kenntnis des Schadens und der Person des Schädigers.

7.3 Die Begrenzung nach Ziffer 7.1 gilt auch, soweit der Besteller anstelle eines Anspruchs auf Ersatz des Schadens statt der Leistung, Ersatz nutzloser Aufwendungen verlangt.

7.4 Soweit die Schadensersatzhaftung uns gegenüber ausgeschlossen oder eingeschränkt ist, gilt dies auch im Hinblick auf die persönliche Schadensersatzhaftung unserer Angestellten, Arbeitnehmer, Mitarbeiter, Vertreter und Erfüllungsgehilfen.

8. Eigentumsvorbehaltssicherung

8.1 Wir behalten uns das Eigentum an der Kaufsache bis zum Eingang aller Zahlungen aus der Geschäftsverbindung mit dem Besteller vor. Verletzt der Besteller seine vertragliche Pflicht oder gerät er in Zahlungsverzug, so können wir vom Vertrag zurücktreten, wenn er nach angemessener Fristsetzung seinen Pflichten nicht nachkommt oder uns ein Festhalten am Vertrag auch ohne Mahnung nicht zuzumuten ist. Wir können den Rücktritt auch dadurch erklären, dass wir die Kaufsache zurücknehmen. Nach Rücknahme der Kaufsache sind wir zu deren Verwertung befugt, der Verwertungserlös ist auf die Verbindlichkeiten des Bestellers - abzüglich angemessener Verwertungskosten - anzurechnen.

8.2 Der Besteller ist bis zum endgültigen Eigentumsübergang verpflichtet, die Kaufsache pfleglich zu behandeln; insbesondere ist er verpflichtet, diese auf eigene Kosten gegen Feuer-, Wasser- und Diebstahlschäden ausreichend zum Neuwert zu versichern. Sofern Wartungs- und Inspektionsarbeiten erforderlich sind, muss der Besteller diese auf eigene Kosten rechtzeitig durchführen.

8.3 Bei Pfändungen oder sonstigen Eingriffen Dritter hat uns der Besteller unverzüglich schriftlich zu benachrichtigen, damit wir Klage gemäß § 771 ZPO erheben können. Soweit der Dritte nicht in der Lage ist, uns die gerichtlichen und außergerichtlichen Kosten einer Klage gemäß § 771 ZPO zu erstatten, haftet der Besteller für den uns entstandenen Ausfall.

8.4 Der Besteller ist berechtigt, die Kaufsache im ordentlichen Geschäftsgang weiter zu verkaufen; er tritt uns jedoch bereits jetzt alle Forderungen in Höhe des Faktura-Endbetrages (einschließlich Mehrwertsteuer) unserer Forderung ab, die ihm aus der Weiterveräußerung gegen seine Abnehmer oder Dritte erwachsen, und zwar unabhängig davon, ob die Kaufsache ohne oder nach Verarbeitung weiter verkauft worden ist. Zur Einziehung dieser Forderung bleibt der Besteller auch nach der Abtretung ermächtigt. Unsere Befugnis, die Forderung selbst einzuziehen, bleibt hiervon unberührt. Wir verpflichten uns jedoch, die Forderung nicht einzuziehen, solange der Besteller seinen Zahlungsverpflichtungen aus den vereinnahmten Erlösen nachkommt, nicht in Zahlungsverzug gerät und insbesondere keinen Antrag auf Eröffnung eines Insolvenzverfahrens gestellt ist oder Zahlungseinstellung vorliegt. Ist aber dies der Fall, so können wir verlangen, dass der Besteller uns die abgetretenen Forderungen und deren Schuldner bekannt gibt, alle zum Einzug erforderlichen Angaben macht, die dazugehörigen Unterlagen aushändigt und den Schuldnern (Dritten) die Abtretung mitteilt. Die von uns im Voraus abgetretene Forderung bezieht sich auch auf den anerkannten Saldo, so wie im Fall der Insolvenz des Abnehmers auf den dann vorhandenen kausalen Saldo.

8.5 Die Verarbeitung oder Umbildung der Kaufsache durch den Besteller wird stets für uns vorgenommen. Wird die Kaufsache mit anderen, uns nicht gehörenden Gegenständen verarbeitet, so erwerben wir das Miteigentum an der neuen Sache im Verhältnis des Wertes

der Kaufsache (Fakturaendbetrag, einschließlich Mehrwertsteuer) zu den anderen verarbeiteten Gegenständen zur Zeit der Verarbeitung. Für die durch Verarbeitung entstehende Sache gilt im Übrigen das Gleiche wie für die unter Vorbehalt gelieferte Kaufsache.

8.6 Wird die Kaufsache mit anderen, uns nicht gehörenden Gegenständen untrennbar vermischt, so erwerben wir das Miteigentum an der neuen Sache im Verhältnis des Wertes der Kaufsache (Fakturaendbetrag, einschließlich Mehrwertsteuer) zu den anderen vermischten Gegenständen zum Zeitpunkt der Vermischung. Erfolgt die Vermischung in der Weise, dass die Sache des Kunden als Hauptsache anzusehen ist, so gilt als vereinbart, dass der Besteller uns anteilmäßig Miteigentum überträgt. Der Besteller verwahrt das so entstandene Alleineigentum oder Miteigentum für uns.

8.7 Der Besteller tritt uns auch die Forderungen zur Sicherung unserer Forderungen gegen ihn ab, die durch die Verbindung der Kaufsache mit einem Grundstück gegen einen Dritten erwachsen.

8.8 Wir verpflichten uns, die uns zustehenden Sicherheiten auf Verlangen des Bestellers insoweit freizugeben, als der realisierbare Wert unserer Sicherheiten die zu sichernden Forderungen um mehr als 10% übersteigt; die Auswahl der freizugebenden Sicherheiten obliegt uns.

9. Gerichtsstand - Erfüllungsort - Salvatorische Klausel

9.1 Sofern der Besteller Kaufmann ist, ist unter Abschluss sonstiger Gerichtsstände Gerichtsstand für alle entstehenden Streitigkeiten Sondern (Sauerland); wir sind jedoch berechtigt, den Besteller auch an seinem allgemeinen Gerichtsstand zu verklagen.

9.2 Es gilt das Recht der Bundesrepublik Deutschland; die Geltung des UN-Kaufrechts ist ausgeschlossen.























9.3 Sofern sich aus der Auftragsbestätigung nichts anderes ergibt, ist Erfüllungsort für alle Leistungen und Gegenleistungen, einschließlich von Zahlungen, unser Hauptsitz in Sondern (Sauerland).

9.4 Diese Allgemeinen Verkaufsbedingungen bleiben auch dann gültig, wenn einzelne Klauseln sich als ungültig erweisen sollten. Die ungültige Klausel wird von den Parteien so ergänzt oder umgedeutet, dass der mit der ungültigen Vorschrift beabsichtigte wirtschaftliche Zweck weitestgehend erreicht wird. Entsprechend ist zu verfahren, wenn sich bei der Durchführung des Vertragsverhältnisses eine ergänzungsbedürftige Lücke ergibt. Beruht die Ungültigkeit auf einer Leistungs- oder Zeitbestimmung, so tritt an ihre Stelle das gesetzlich zulässige Maß. Sollte eine Bestimmung dieser allgemeinen Verkaufsbedingungen mit Rücksicht auf zwingendes ausländisches Recht unwirksam sein, wird der Besteller auf Verlangen diejenigen Vertragsergänzungen mit uns vereinbaren und diejenigen Erklärungen Dritter oder Behörden gegenüber abgeben, durch die die Wirksamkeit der betroffenen Regelung und, wenn dies nicht möglich ist, ihr wirtschaftlicher Gehalt auch nach dem ausländischen Recht gewährleistet bleibt.

9.5 Die deutsche Version der Allgemeinen Verkaufsbedingungen ist die maßgebliche Fassung. Sie hat bei Übersetzungen Vorrang vor der englischen Übersetzung und ist nach der deutschen Rechtsprechung gestaltet.

Stand: März 2023

Piktogrammerläuterung

	Schutzklasse I: mit Schutzerdung (PE)		Schutzklasse II: schutzisoliert (z.B. Kunststoffgehäuse bzw. verstärkte oder doppelte Isolierung)		Schutzklasse III: Schutzkleinspannung: Spannungen <=50 V AC; <= 120 V DC
	Leuchtenbetriebsspannung 24 V Gleichspannung (DC)		Dimmbar über 1-10V Schnittstelle		Schutzart IP20
	Schutzart IP00 und IP60 sind nur für die Installation im Innenbereich geeignet.		Schutzart IP67 und IP68 sind für die Installation im Innen- und Außenbereich geeignet.		Artikel ist nicht zur Abdeckung mit Wärmedämm-Material geeignet.
	Anschluss erfolgt als Parallelschaltung (Konstantspannung)		Leistung pro Meter		Farbwiedergabe Index
	max. Länge, eine Rolle		LED Anzahl pro Meter		Short Pitch: Abstand von LED-Chip-Mitte zu LED-Chip-Mitte
	Umgebungstemperatur		Dimmbar		Anschlussleitung anlöten
	ENEC - Zertifizierung		Leuchten zum Einbau in Möbel aus Materialien mit unbekanntem Brandverhalten		Dimmbar über DALI-BUS
	Dimmbar über 1-10 V Schnittstelle		Leuchtenbetriebsspannung 230 V Wechselspannung (AC)		

© Copyright 2023

BRUMBERG Leuchten GmbH & Co. KG, Sundern (Deutschland)

Alle Rechte vorbehalten. Nachdruck, Vervielfältigungen und Übersetzungen sind nur mit unserer schriftlichen Genehmigung erlaubt.

Die BRUMBERG Leuchten GmbH & Co. KG arbeitet ständig an der Weiterentwicklung aller Produkte.

Durch Produktänderungen und Weiterentwicklungen sind technische Änderungen jederzeit möglich. Aus den Angaben, Abbildungen, Beschreibungen und Maßen dieser Preisliste können daher keine Ansprüche abgeleitet werden.

Keine Gewährleistung für Druckfehler und Irrtümer.

© Fotos: Brumberg | Henrik Schipper | Boris Golz | Dirk Wilhelmy | Constatin Meyer | Niklas Thiemann | Tobias Hein | Christian Verheyen | Boris Storz | Uli Beuttenmüller | Christoph Meinschäfer | Adobe Stock | shutterstock

Gedruckt in Deutschland.



5 Jahre Lichtgarantie

Das BRUMBERG Qualitätsversprechen.

5 Jahre Lichtgarantie

Brumberg-Leuchten erfüllen höchste Ansprüche an Material- und Verarbeitungsqualität. Das garantieren wir Ihnen mit dem Brumberg-Qualitätsversprechen. Die Lichtgarantie stellt ein Upgrade der gesetzlichen, 2-jährigen Gewährleistungszeit dar.

Das uneingeschränkte Produktvertrauen in unsere Leuchtensysteme und Betriebsgeräte bildet die Basis für die Lichtgarantie. Wann immer Sie ein Brumberg-Produkt kaufen, garantieren wir, im Rahmen der Garantiebedingungen, seine einwandfreie Qualität und Funktion über den Zeitraum von 5 Jahren. Die Lichtgarantie ist komplett kostenfrei und gilt für unsere Fachpartner aus dem Handwerk.

Die 5 Jahresgarantie ist erst nach der Registrierung auf der Website gültig.

www.brumberg.com/de/5-jahre-garantie



BRUMBERG

BRUMBERG Leuchten GmbH & Co. KG
Hellefelder Str. 63 | 59846 Sundern (Germany)
Fon: +49 (0) 29 34 / 96 11 0 | Fax: +49 (0) 29 34 / 96 11 96
info@brumberg.com | www.brumberg.com

PREMIUM | **MARKEN**
Partner 

BRUMBERG Produkte erhalten Sie ausschließlich bei
Ihrem Elektroinstallateur. Nach DIN VDE 0100 dürfen
Einbau und Abnahmen elektrischer Geräte nur durch
eine Elektro-Fachkraft erfolgen.

